Índice

Introdução	2
Informação breve e concisa	6
Chaves, portas, janelas	19
Bancos, sistemas de segurança	36
Arrumação	50
Instrumentos, elementos de manuseamento	59
Iluminação	80
Climatização	86
Condução e funcionamento	90
Conservação do veículo	107
Serviço e manutenção	147
Dados técnicos	151
Informação do cliente	166
Índice remissivo	168

Introdução

Combustível

Designação

Óleo do motor

Graduação

Viscosidade

Pressão dos pneus

Dimensões dos pneus

À frente

Atrás

Pneus de Verão

Pneus de Inverno

Pesos

Valores de peso bruto do veículo

- Tara, modelo básico

- Peso adicional

- Acessórios pesados

= Carga do veículo

Dados específicos do veículo

Queira introduzir os dados do veículo na página anterior para os manter em local acessível. Esta informação está disponível nas secções "Serviço e manutenção" e "Dados técnicos" e consta também da placa de identificação do veículo.

Introdução

O seu veículo é composto por tecnologia avançada e segurança e possui características que o tornam económico e amigo do ambiente.

Este Manual de Utilização dá-lhe toda a informação necessária para conduzir o seu veículo de forma segura e eficiente.

Certifique-se de que os passageiros estão cientes do possível risco de acidente e ferimentos que poderão resultar da utilização indevida do veículo.

Deve respeitar sempre as leis e regulamentos específicos do país em que se encontra. Essas leis podem ser diferentes da informação contida neste Manual de Utilização.

Quando este Manual de Utilização fizer referência a uma visita a uma oficina, recomendamos que visite o seu Reparador Autorizado Opel.

Todos os Reparadores Autorizados Opel fornecem uma assistência de primeira a preços razoáveis. Os mecânicos experientes formados pela Opel trabalham segundo instruções específicas da Opel.

O pacote de literatura do cliente deve estar sempre à mão, no veículo.

Utilize o Manual de Utilização

- Este manual descreve todas as opções e características disponíveis neste modelo.

Algumas descrições, incluindo as de funções de visores e menu, poderão não se aplicar ao seu veículo devido à versão do modelo,

especificações do país, equipamento especial ou acessórios.

- O capítulo "Informação breve e concisa" dá-lhe uma ideia geral.
- O índice no início deste manual e em cada capítulo indica a localização da informação.
- O índice permitir-lhe-á procurar informação específica.
- Neste Manual de Utilização as figuras ilustram veículos com volante à esquerda. Nos veículos com volante à direita a operação é semelhante.
- O Manual de Utilização utiliza as designações de motor de fábrica. As designações de mercado correspondentes constam da secção "Dados Técnicos".
- As direcções indicadas, p. ex. esquerda ou direita, ou dianteira ou traseira, referem-se sempre ao sentido de marcha.

- Os ecrãs de visualização do veículo poderão não suportar o seu idioma específico.
- Neste manual todas as mensagens dos visores e etiquetas interiores estão escritas a **negrito**.

Perigo, Aviso e Atenção

Perigo

O texto assinalado com  **Perigo** fornece informação sobre risco de lesão fatal. Desrespeitar essa informação pode colocar a vida em perigo.



Aviso

O texto assinalado com  **Aviso** fornece informação sobre risco de acidente ou lesão. Desrespeitar essa informação pode causar lesões.

Atenção

O texto assinalado com **Atenção** fornece informação sobre possíveis danos no veículo. Desrespeitar essa informação pode causar danos no veículo.

Símbolos

As referências às páginas são indicadas por .  significa "consultar página".

Desejamos-lhe muitas horas de condução agradável.

Adam Opel GmbH

Informação breve e concisa

Informação acerca da condução inicial

Destrancar o veículo

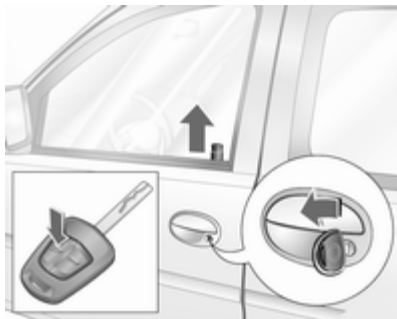

Rodar para a frente a chave na fechadura da porta do condutor ou pressionar  para destrancar as portas. Abrir as portas puxando os manipululos.

Para destrancar as portas de correr, rodar a chave para a vertical ou prima o botão . O radiotelecomando só destrancará as portas de correr se a ranhura da chave estiver na vertical.

Para abrir a porta de correr direita, puxar o manipululo. Para abrir a porta de correr esquerda, rodar o manipululo interior.

Destrancar a porta da bagageira.



Para destrancar a porta da bagageira, rodar a chave para a horizontal ou pressionar o botão . O radiotelecomando só destrancará a porta da bagageira se a ranhura da chave estiver na horizontal.

Para abrir a porta da bagageira, premir o botão.

Radiotelecomando ⇨ 19, Sistema de fecho centralizado ⇨ 21, Portas deslizantes ⇨ 26, Bagageira ⇨ 26.

Ajuste dos bancos

Posição dos bancos

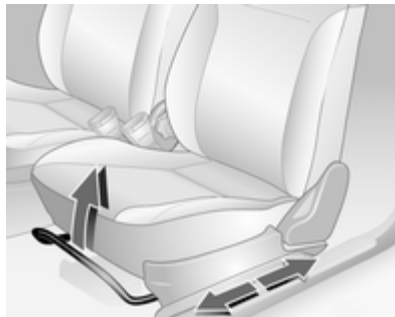

Puxar o manípulo, deslizar o banco, largar o manípulo. Deslocar o banco até encaixar.

Ajuste dos bancos ⇨ 38, Posição dos bancos ⇨ 37.

Perigo

Não se sente a menos de 25 cm do volante, para permitir uma activação segura do airbag.

Encostos dos bancos

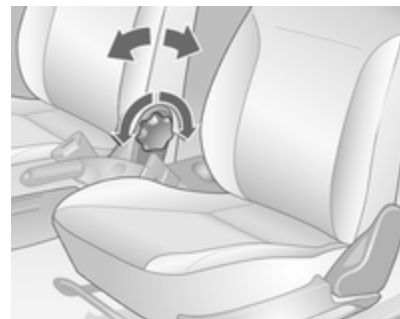

Rodar roda de ajuste. Não se encostar no banco quando se estiver a proceder ao ajuste.

Ajuste dos bancos ⇨ 38, Posição dos bancos ⇨ 37, Rebater o encosto do banco do passageiro dianteiro ⇨ 39.

Altura dos bancos

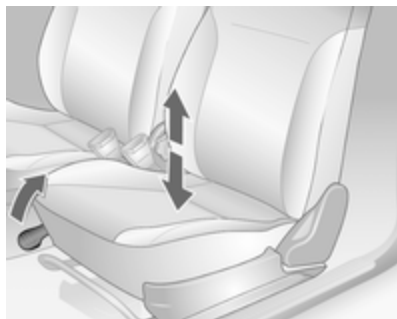

Levantar a alavanca e aliviar algum peso do banco para levantar ou pressionar o banco com o peso do corpo para o baixar.

Bancos ⇨ 38, Posição dos bancos ⇨ 37.

Ajuste do encosto de cabeça



Inclinar para a frente para soltar, manter no lugar, ajustar a altura e soltar novamente.

Encostos de cabeça ⇨ 36.

Cinto de segurança



Puxar o cinto de segurança e engatar no fecho. O cinto de segurança não deve estar torcido e deve ficar justo ao corpo. O encosto do banco não deve ser demasiado inclinado para trás (aproximadamente 25 ° no máximo).

Para desapertar o cinto de segurança, pressionar o botão vermelho no fecho do cinto.

Cintos de segurança ⇨ 40, Sistema de airbags ⇨ 42, Posição dos bancos ⇨ 37.

Ajuste dos espelhos retrovisores

Espelho retrovisor interior



Utilizar a alavanca na parte inferior para reduzir o encandeamento.

Espelho retrovisor interior ↗ 32.

Espelhos retrovisores exteriores

Ajuste manual



Ajuste o espelho retrovisor exterior manualmente utilizando o manípulo.

Ajuste eléctrico

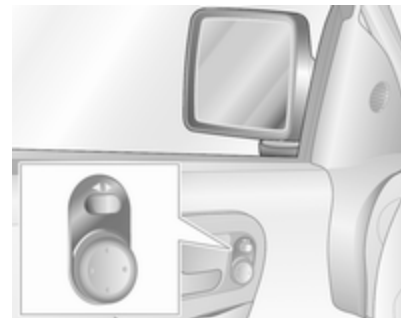

Primeiro, seleccionar o espelho retrovisor em causa utilizando o interruptor basculante e ajustar com o interruptor de quatro vias.

Regulação eléctrica ↗ 31, Espelhos retrovisores convexos ↗ 31, Espelhos retrovisores rebatíveis ↗ 31, Espelhos retrovisores exteriores com desembaciador ↗ 32.

Ajuste do volante

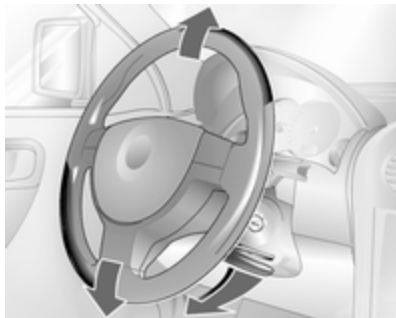

Destrançar a alavanca, ajustar a altura, e depois engatar a alavanca e assegurar que fica totalmente trancada. Ajustar o volante apenas quando o veículo estiver parado e o volante tiver sido destrancado.

Sistema de airbags ⇨ 42, Posições da ignição ⇨ 91.

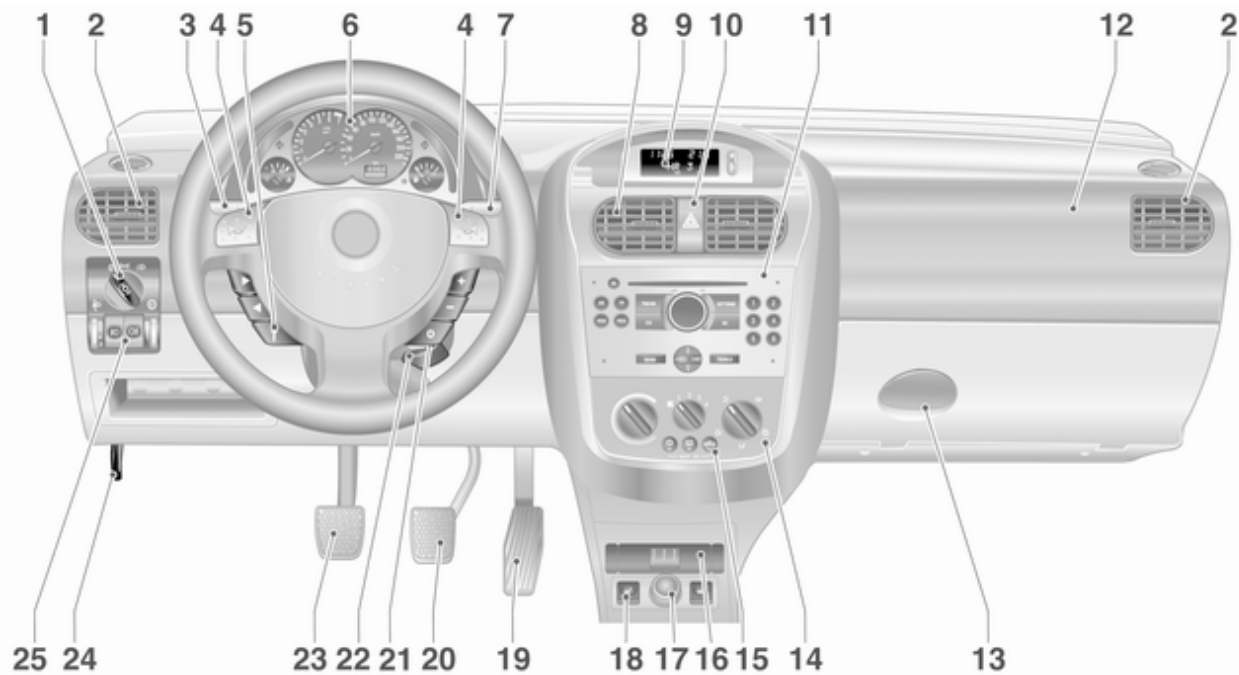

Perspectiva geral do painel de instrumentos

1	Interruptor das luzes	80	13	Porta-luvas	50	25	Ajuste dos faróis	81
2	Grelhas de ventilação laterais	88	14	Sistema de aquecimento e ventilação	86		Faróis de nevoeiro	82
3	Indicadores de mudança de direcção e de faixa, sinal de luzes, luzes de médios e de máximos	82	15	Sistema de ar condicionado	87		Luz traseira de nevoeiro	83
4	Buzina	60		Óculo traseiro aquecido	34		Iluminação dos instrumentos	83
5	Comandos no volante	59	16	Cinzeiro	63			
6	Instrumentos	64	17	Isqueiro	63			
7	Sistema limpa pára-brisas, lava pára-brisas	60		Ponto de saída de energia ...	62			
8	Grelhas de ventilação centrais	88	18	Aquecimento dos assentos	39			
9	Visor de informação	75		Interruptor de selecção de combustível (gás natural/gasolina)	67			
10	Luzes de emergência LED para o sistema de alarme anti-roubo	28	19	Pedal do acelerador	90			
11	Sistema de informação e lazer	11	20	Pedal do travão	99			
12	Airbag do passageiro dianteiro	43	21	Interruptor da ignição com tranca da direcção	91			
			22	Ajuste do volante	59			
			23	Pedal da embraiagem	90			
			24	Alavanca de abertura do capô	109			

Iluminação exterior



Rodar o interruptor das luzes

0 = Desligar

↔ = Luzes laterais

☰ = Faróis

Pressionar o interruptor das luzes

☼ = Luzes de cortesia

Pressionar o botão

☼ = Faróis de nevoeiro

☼ = Luzes traseiras de nevoeiro

Iluminação ⇨ 80.

Sinal de luzes, luzes de máximos e de médios

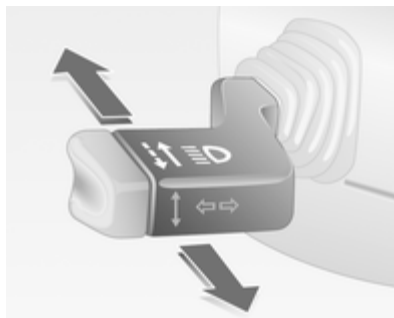

Sinal de luzes = Puxar alavanca

Luzes de máximos = Empurrar alavanca

Luzes de médios = Empurrar alavanca de novo

Luzes de máximos ⇨ 80, Sinal de luzes ⇨ 81.

Sinais de mudança de direcção e de faixa

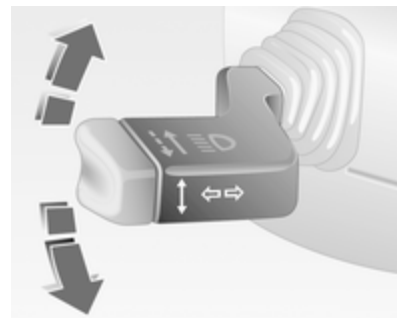



direita = Alavanca para cima

esquerda = Alavanca para baixo

Sinais de mudança de direcção e de faixa ⇨ 82.

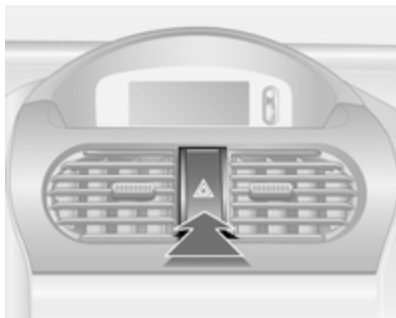
Luzes de emergência



Accionadas com o botão .
Luzes de emergência ⇨ 82.

Buzina

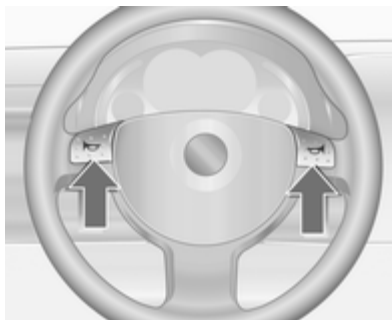





Premir .

Sistemas de limpa pára-brisas e de lava pára-brisas

Limpa pára-brisas



-  = rápido
-  = lento
-  = passagens intermitentes
-  = desligar

Limpa-pára-brisas ⇨ 60,
Substituição da lâmina do limpa-
-pára-brisas ⇨ 113.

Sistemas lava pára-brisas



Puxar alavanca.

Sistema lava pára-brisas ⇨ 60,
Líquido limpa-vidros ⇨ 111.

Limpa e lava-vidros do óculo traseiro



Limpa-vidros = Empurrar alavanca ligado
Limpa-vidros desligado = Puxar alavanca
Lavar = Empurrar alavanca e manter

Limpa e lava-vidros do óculo traseiro
⇨ 61, Substituição de escovas
⇨ 113, Líquido lava-vidros ⇨ 111.

Climatização

Óculo traseiro com
desembaciador, espelhos
retrovisores exteriores com
desembaciador

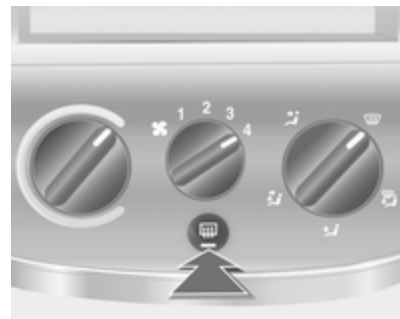

O desembaçamento é accionado
premindo o botão

Óculo traseiro com desembaciador
⇨ 34.

Desembaciamento e descongelamento dos vidros

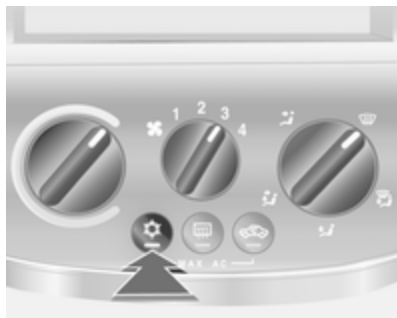

Definir o comando da temperatura para o nível de calor máximo.

Regular a velocidade da ventoinha para o nível máximo.

Colocar o comando da distribuição do ar para .

Arrefecimento  ligado.

Sistema de climatização  86.

Caixa de velocidades

Caixa de velocidades manual



Marcha-atrás: com o veículo parado, aguardar 3 segundos depois de desembraiar o pedal e depois levantar o anel abaixo da alavanca selectora e engatar a mudança.

Se a mudança não engatar, colocar a alavanca em ponto morto, tirar o pé do pedal da embraiagem e pressionar de novo; depois seleccionar a mudança novamente.

Caixa de velocidades manual
 94.

Caixa de velocidades manual robotizada

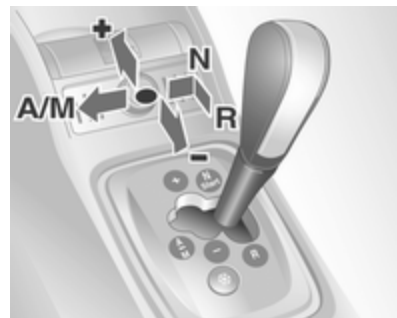

- N** = posição de ponto-morto
- = posição de condução
- +** = Mudança superior
- = Mudança inferior
- A/M** = alternar entre modos automático e manual
- R** = marcha-atrás (com bloqueio da alavanca selectora)

Para deslocar a alavanca selectora de **N** para **R** pressionar o botão na alavanca.

Apenas arrancar em **N** com o pedal do travão accionado.

Caixa de velocidades manual robotizada ⇨ 95.

Arranque

Antes de iniciar a marcha, verificar

- Pressão e estado dos pneus
⇨ 130, ⇨ 160.
- Nível do óleo do motor e níveis dos fluidos ⇨ 110.
- Se todos os vidros, espelhos retrovisores, luzes exteriores e chapas de matrícula estão limpos, sem neve e sem gelo e a funcionar.
- Posição adequada dos espelhos, assentos e cintos de segurança
⇨ 31, ⇨ 37, ⇨ 41.
- Funcionamento dos travões a baixa velocidade, principalmente se os travões estiverem molhados.

Ligar o motor

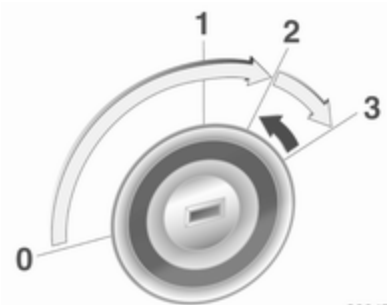

- Rodar a chave para a posição 1
- mover o volante suavemente para libertar o bloqueio do volante
- accionar a embraiagem e o travão
- caixa de velocidades manual de comutação automática em **N**
- não accionar o pedal do acelerador
- motores diesel: rodar a chave para a posição 2 para pré-aquecer e esperar até o indicador de controlo apagar
- rodar a chave para a posição 3 e soltar

Ligar o motor ⇨ 91.

Estacionamento

- Aplicar sempre o travão de mão sem carregar no botão de destravagem. Aplicar com a maior firmeza possível em descidas ou subidas. Pressionar o travão de pé simultaneamente para reduzir a força de funcionamento.
- Desligar o motor. Rodar a chave de ignição para a posição 0 e retirá-la. Rodar o volante até sentir a tranca da direcção engatar.
- Se o veículo estiver numa superfície plana ou numa subida, engatar a primeira velocidade ou deslocar a alavanca selectora para a posição central antes de desligar a ignição. Numa subida, virar as rodas dianteiras para o lado contrário ao do passeio.
Se o veículo estiver numa descida, engatar a marcha-atrás ou deslocar a alavanca selectora para a posição central antes de desligar a ignição. Virar as rodas dianteiras na direcção do passeio.

- Trancar o veículo através do botão  no comando à distância. Activar o sistema de alarme anti-roubo ⇨ 28.
- Não estacionar o veículo numa superfície facilmente inflamável. A temperatura elevada do sistema de escape pode provocar a inflamação da superfície.
- Fechar as janelas e o tecto de abrir.
- As ventoinhas de arrefecimento do motor poderão funcionar depois de se desligar o motor ⇨ 108.
- Depois de conduzir a velocidade de rotação do motor elevada ou com cargas de motor elevadas, deixar o motor trabalhar um pouco com carga reduzida ou deixá-lo em ponto morto durante cerca de 30 segundos antes de o desligar, para proteger o turbocompressor.

Chaves, fechaduras ⇨ 19,

Não utilização do veículo durante muito tempo ⇨ 107.

Chaves, portas, janelas

Chaves, fechaduras	19
Portas	26
Segurança do veículo	28
Espelhos retrovisores exteriores	31
Espelho retrovisor interior	32
Janelas	32

Chaves, fechaduras

Chaves

Chaves de substituição

O número da chave está especificado no Car Pass ou numa etiqueta amovível.

O número da chave deve ser referido sempre que se encomendarem chaves de substituição já que é um componente do imobilizador.

Fechos ⇨ 143.

Chave com secção retráctil



Pressionar botão para extrair a chave. Para recolher a chave, pressionar o botão primeiro.

Car Pass

O Car Pass contém dados de segurança do veículo e deve, por isso, ser mantido num local seguro.

Quando o veículo é levado a uma oficina, esses dados do veículo são necessários para realizar determinadas operações.

Radiotelecomando



Utilizado para accionar:

- Sistema de fecho centralizado,
- Sistema de segurança anti-roubo,
- Alarme anti-roubo,
- Accionamento electrónico dos vidros.

O radiotelecomando tem um alcance aproximado de 5 metros. Esse raio de alcance pode ser influenciado por factores exteriores. As luzes de emergência confirmam o accionamento.

Manuseie-o com cuidado, proteja-o da humidade e de temperaturas elevadas e evite utilizações desnecessárias.

Avaria

Se não for possível accionar o fecho centralizado das portas com o comando, isso pode dever-se às seguintes razões:

- Veículo fora do raio de alcance,
- Bateria fraca,

- Utilização frequente e repetida do radiotelecomando quando fora do raio de alcance, levando a que seja necessário proceder à ressincronização,
- Sobrecarga do sistema de fecho centralizado devido a accionamento repetido num pequeno espaço de tempo, levando a que a alimentação seja interrompida durante um curto período de tempo,
- Interferência de ondas rádio com maior potência provenientes de outras origens.

Destrancagem ⇨ 21.

Substituição da pilha do comando

Substituir a bateria assim que o alcance tenha diminuído visivelmente.



As pilhas não devem ser eliminadas junto com os resíduos domésticos. Devem ser colocadas em pontos de recolha para reciclagem apropriados (i.e. pilhões).

Chave com secção retráctil

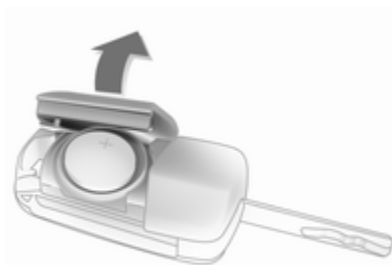

Extrair a chave e abrir a unidade. Substituir a pilha (pilha tipo CR 2032), prestando atenção à posição de colocação. Fechar a unidade e sincronizar.

Chave com secção fixa

Mandar substituir a pilha numa oficina.

Sincronização do comando

Depois de substituir a pilha, destrancar a porta do condutor com a chave na fechadura. O comando será sincronizado quando se ligar a ignição.

Sistema de fecho centralizado

Destranca e tranca portas, bagageira e portinhola do depósito de combustível.

Advertência

Em caso de um acidente de determinada gravidade o veículo é destrancado automaticamente.

Advertência

Pouco tempo depois de destrancar as portas com o comando, as portas trancam automaticamente se nenhuma porta for aberta.

Destrancagem

Sistema de fecho centralizado com ativação por chave

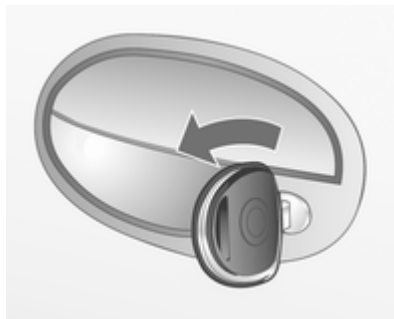



Rodar para a frente a chave na fechadura da porta do condutor.

Sistema de fecho centralizado com radiotelecomando



Pressionar o botão .

São possíveis duas configurações:
Para destrancar apenas o veículo, pressionar o botão .

Modelo específico do país:
Pressionando o botão  uma vez, destrancará a porta do condutor.
Pressionando o botão  duas vezes destrancará todo o veículo.

Trancagem

Fecha portas, bagageira e portinhola do depósito de combustível. Se a porta do condutor não estiver bem fechada, o sistema de fecho centralizado das portas não funcionará.

Sistema de fecho centralizado com activação por chave

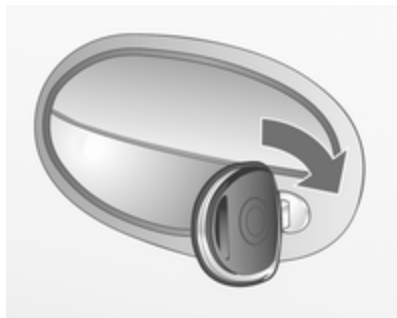

Rodar para trás a chave na fechadura da porta do condutor.

Sistema de fecho centralizado com radiotelecomando



Pressionar o botão .

Avaria no radiotelecomando



Destrancagem

Rodar a chave na porta do condutor no sentido da frente do veículo. Todo veículo fica destrancado. Ligar a ignição para desactivar o sistema de alarme anti-roubo.

Trancagem

Fechar a porta do condutor, rodar a chave para a traseira do veículo. O veículo está trancado.

Avaria no sistema de fecho centralizado

Destrancagem

Rodar a chave na porta do condutor no sentido da frente do veículo. As outras portas podem ser abertas puxando o manípulo interior (impossível se o sistema de segurança anti-roubo estiver activo). A bagageira e a tampa do depósito de combustível permanecem trancados. Para desactivar a Protecção anti-roubo, ligar a ignição ↻ 28.

Trancagem

Com a porta do condutor aberta, pressionar o botão de trancagem de uma das outras portas. Fechar a porta do condutor e rodar a chave na porta do condutor no sentido da traseira do veículo. A portinhola do depósito de combustível destrancada não pode ser trancada.

Advertência

- O sistema mecânico de alarme anti-roubo e o sistema de alarme anti-roubo não podem ser activados com a chave.
- Para desactivar o alarme do sistema de alarme anti-roubo, ligar a ignição depois de abrir a porta.

Fecho centralizado e porta da bagageira

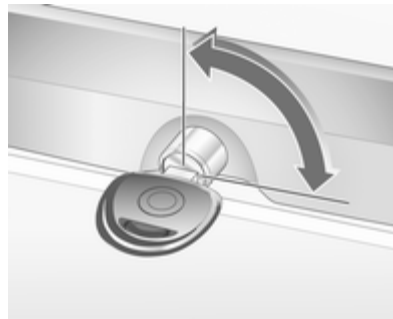

O sistema de fecho centralizado e a protecção anti-roubo para as portas não podem ser accionados através do fecho da porta da bagageira.

Ranhura da chave horizontal no fecho

Quando o sistema de fecho centralizado é accionado, a porta da bagageira é trancada ou destrancada juntamente com as portas.

Se a chave for rodada para a vertical depois de destrancar através do sistema de fecho centralizado, a porta da bagageira permanece trancada.

Ranhura da chave vertical no fecho

A porta da bagageira permanece trancada quando as portas são trancadas ou destrancadas através do sistema de fecho centralizado. Escolha esta posição se a porta da bagageira tiver de ficar sempre trancada.

Destancar a porta da bagageira com a chave com as portas trancadas centralmente

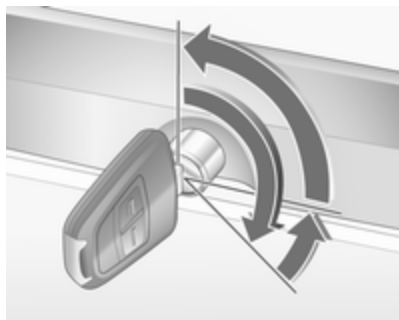

Rodar a chave para a direita o mais possível para lá do ponto de resistência da vertical para a horizontal. Para salvaguardar de ficar fechado fora do veículo, a chave não pode ser retirada nesta posição.

Trancar novamente a porta da bagageira fechando-a e rodando a chave para a horizontal ou vertical.

Se estiver na horizontal, a porta da bagageira destrancar-se-á na próxima vez que o veículo for destrancado através do sistema de fecho centralizado.

Fecho centralizado e as portas de correr

O sistema de fecho centralizado e a protecção anti-roubo para as portas não podem ser accionados através do fecho das portas de correr.



Ranhura da chave horizontal no fecho

Quando o sistema de fecho centralizado é accionado, as portas de correr são trancadas ou destrancadas juntamente com as portas.

Se a chave for rodada para a vertical depois de destrancar através do sistema de fecho centralizado, as portas de correr permanecem trancadas.

Ranhura da chave vertical no fecho

As portas de correr permanecem trancadas quando as portas são trancadas ou destrancadas através do sistema de fecho centralizado. Escolha esta posição se as portas de correr tiverem de estar sempre trancadas.

Destrancar as portas de correr com a chave com as portas trancadas centralmente



Rodar a chave para a esquerda o mais possível para lá do ponto de resistência da vertical para a horizontal e puxar o manípulo na porta de correr. Para salvaguardar de ficar fechado fora do veículo, a chave não pode ser retirada nesta posição.

Trancar novamente as portas de correr fechando-as e rodando a chave para a horizontal ou vertical.

Se estiver na horizontal, as portas de correr destrancar-se-ão na próxima vez que o veículo for destrancado através do sistema de fecho centralizado.

Dispositivo de segurança para crianças



Aviso

Utilizar os fechos de segurança para crianças sempre que estejam crianças nos bancos traseiros.

Com uma chave ou chave de parafusos adequada, rodar o botão rotativo no ficho da porta a partir da vertical. A porta não pode ser aberta por dentro.

Portas

Porta deslizante

⚠ Aviso

Se o veículo estiver estacionado numa descida, as portas deslizantes abertas podem deslocar-se acidentalmente devido ao respectivo peso.

Fechar as portas deslizantes antes de arrancar.

Abertura a partir do exterior



Para abrir as portas deslizantes, puxar o manípulo e deslizar a porta para a traseira do veículo.

Abertura a partir do interior

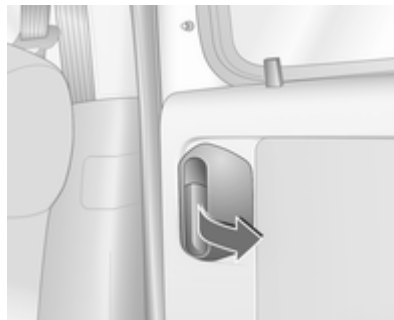

Para abrir as portas deslizantes destrancadas, puxar o manípulo e deslizar a porta para a traseira do veículo.

Para evitar danos, a porta deslizante do lado direito não pode ser totalmente aberta se a portinhola de enchimento do depósito de combustível estiver aberta.

Para fechar

Deslizar a porta deslizante até esta encaixar.

Bagageira

Porta da bagageira

Abzir



Pressionar o botão para abrir a porta da bagageira.

⚠Aviso

Não conduza com a porta traseira aberta ou mal fechada, por exemplo, ao transportar objectos volumosos, uma vez que os gases de escape tóxicos podem entrar no veículo.

Advertência

A montagem de determinados acessórios pesados na porta da retaguarda pode afectar a capacidade de a porta se manter aberta.

Fechar

Utilizar o manípulo interior.

Não premir o botão por baixo do friso ao fechar já que isso destrancará de novo a porta traseira.

Portas de correr**Abrir**

Abrir a porta do lado direito a partir do lado de fora levantando o manípulo ou do interior rodando o manípulo.

Destrancar e abrir a porta de correr esquerda a partir do interior, rodando o manípulo.

As portas encaixam numa posição de 90 °.

Ambas as portas podem ser abertas até 180 °:

Fechar a porta ligeiramente a partir da posição de 90 °, desencaixar a lingueta batente da calha guia e abrir a porta totalmente.

Quando as portas estiverem a 180 °, a iluminação exterior traseira é tapada. Assim, só abrir as portas até estas encaixarem quando estiver escuro no exterior.

Ao fechar, certificar-se que a lingueta batente encaixa correctamente na calha guia.

Fechar

Empurrar primeiro a porta de correr esquerda e depois a direita após uma ligeira resistência.

Segurança do veículo

Sistema de alarme anti-roubo

Monitoriza:

- Portas, bagageira, capô,
- Habitáculo,
- Inclinação do veículo, p. ex. se for elevado,
- Ignição.

Aviso

Não utilizar o sistema se estiverem pessoas no veículo!
Não é possível destrancar as portas a partir do interior.

Advertência

Mudanças no interior do veículo, como por exemplo utilização de capas de bancos, pode afectar a função de monitorização do habitáculo.

Activação com o comando

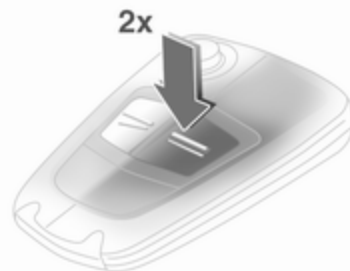

Todas as portas, vidros e o capot têm de estar fechados.

Premir  duas vezes no espaço de 10 segundos.

Se a ignição estava ligada, a porta do condutor tem de ser aberta e fechada para accionar o sistema de alarme anti-roubo.

Activação sem monitorização do habitáculo e inclinação do veículo

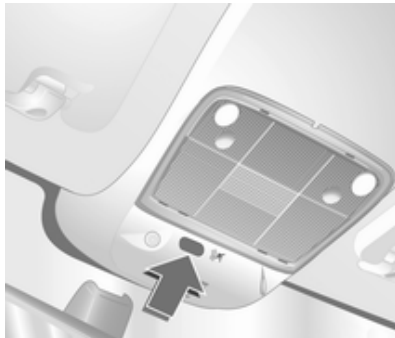

Desligar a monitorização do habitáculo e a inclinação do veículo quando deixar animais no veículo, devido ao alto volume dos sinais ultrasónicos ou movimentos que possam fazer disparar o alarme. Desligar também quando o veículo se encontrar num ferry ou comboio ou se o interior do veículo estacionado estiver a ser aquecido.

1. Fechar a bagageira e o capot.

2. Pressionar o botão em frente da luz de cortesia (com a ignição desligada); o LED nas luzes de emergência fica intermitente no máximo durante 10 segundos.
3. Fechar as portas.
4. Activar o sistema de alarme anti-roubo. O LED acende-se. Após aproximadamente 10 segundos, o sistema é armado. O LED pisca até o sistema ser desactivado.

LED

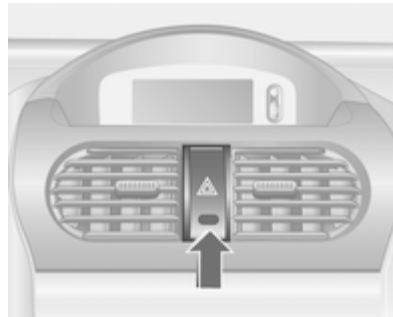

Nos primeiros 10 segundos após a activação do sistema de alarme anti-roubo:

LED aceso	=	Teste, atraso da ignição,
LED pisca rapidamente	=	Porta, bagageira ou capô abertos, ou avaria no sistema.

Após os primeiros 10 segundos que seguem a activação do sistema de alarme anti-roubo:

LED pisca	=	Sistema activo.
devagar		
O LED acende	=	Sistema desactivado.
durante cerca de		
1 segundo		

Dirigir-se a uma oficina em caso de avarias.

Desactivação

Pressionar o botão  no radiotelecomando ou ligar a ignição.

Caso haja uma avaria no comando à distância, rodar a chave na porta do condutor para a frente do veículo, o máximo possível.

Se o alarme disparar quando a porta do condutor for aberta, desactivar o sistema de alarme anti-roubo ligando a ignição.

Abrir e fechar a porta da bagageira/portas de correr com o sistema de alarme anti-roubo activado

Para destrancar:

1. Porta da bagageira:

Rodar a chave totalmente para a direita, para além da posição horizontal. A porta da bagageira é destrancada e a monitorização do habitáculo e a inclinação do veículo são desactivadas.

Portas de correr:

Rodar a chave totalmente para a esquerda, para além da posição vertical. As portas de correr são destrancadas e a monitorização do habitáculo e a inclinação do veículo são desactivadas.

2. Abrir a porta da bagageira ou as portas de correr.

3. Fechar a porta da bagageira ou as portas de correr.

4. Para trancar: Rodar a chave para a horizontal ou vertical.

A monitorização do interior e a inclinação do veículo é activada ao fim de cerca de 10 segundos.

Alarme

Quando activado, o alarme emite um sinal sonoro (buzina) e um sinal visual (quatro piscas ligados).

O número e duração dos mesmos está estipulado por lei.

O alarme pode ser silenciado pressionando qualquer botão do comando ou ligando a ignição.

O sistema de alarme anti-roubo é desactivado ao mesmo tempo.



Imobilizador electrónico

O sistema verifica se o veículo pode ser posto a trabalhar com a chave que está a ser utilizada. Se o emissor-receptor na chave for reconhecido, o motor pode ser activado.



O imobilizador activa-se automaticamente depois de a chave ser retirada do interruptor da ignição.

Se a luz de aviso  piscar com a ignição ligada, isso é sinal de que existe uma avaria no sistema; o motor não pode ser posto a trabalhar. Desligar a ignição e repetir o processo de arranque.

Se a luz de aviso  continuar a piscar, tentar pôr o motor a trabalhar utilizando a chave sobresselente e procurar ajuda numa oficina.

Se a luz de aviso acender depois de pôr o motor a trabalhar, é porque existe uma avaria no sistema electrónico do motor ou da caixa de velocidades  71,  98, ou água no filtro do diesel.

Advertência

O imobilizador não tranca as portas. Depois de sair do veículo, deve-se trancar sempre o veículo e activar o sistema de alarme  21,  28.

Espelhos retrovisores exteriores

Convexos

O espelho retrovisor exterior convexo reduz os ângulos mortos. A forma do espelho retrovisor faz com que os objectos pareçam mais pequenos, o que afectará a capacidade de calcular as distâncias.

Ajuste manual



Ajustar os espelhos retrovisores rodando a alavanca para a posição pretendida.

Ajuste eléctrico

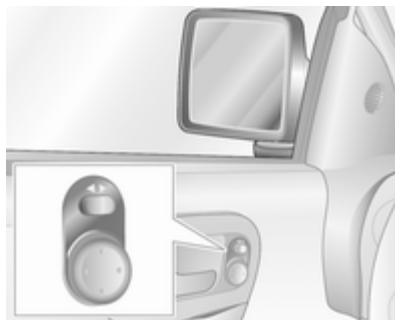

Seleccionar o espelho retrovisor exterior em causa utilizando o interruptor basculante e ajustar com o interruptor de quatro vias.

Rebatimento

Função manual





Para segurança de peões, os espelhos retrovisores exteriores serão rebatidos ao sofrerem um embate forte. Reposicionar o espelho retrovisor aplicando uma ligeira pressão na caixa do espelho.

Os espelhos retrovisores exteriores podem ser rebatidos empurrando a extremidade exterior da caixa, com cuidado.

Antes de arrancar, recolocar os espelhos retrovisores na posição de condução.

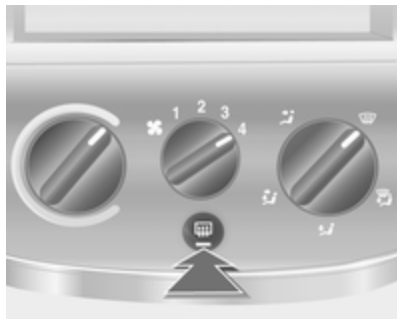
Aquecidos



Função activada pressionando o botão .

O aquecimento funciona com o motor a trabalhar.

Espelho retrovisor interior

Função manual de antiencandeamento



Para reduzir o encandeamento, ajustar a alavanca na parte inferior da caixa do espelho retrovisor.

Janelas

Accionamento manual dos vidros

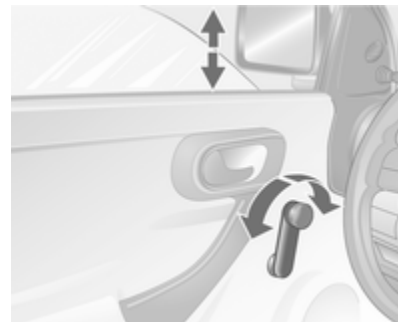

Os vidros das portas podem ser abertos ou fechados com as alavancas próprias.

Janela na porta deslizante



- Para abrir = Soltar a junta e empurrar para fora.
 Para fechar = Puxar a junta e engatar.

Accionamento electrónico dos vidros

⚠ Aviso

Cuidado ao accionar os vidros eléctricos. Risco de lesão, principalmente para crianças.

Observar os vidros com atenção ao fechá-los. Assegurar-se de que não fica nada preso nos vidros durante o movimento dos mesmos.

O accionamento electrónico dos vidros pode ser efectuado quando a chave da ignição se encontra na posição 1 no interruptor da ignição.

A iluminação dos interruptores basculantes indica prontidão para funcionamento.

Depois de desligar a ignição, o funcionamento dos vidros é desactivado quando a porta do condutor é aberta.

Funcionamento

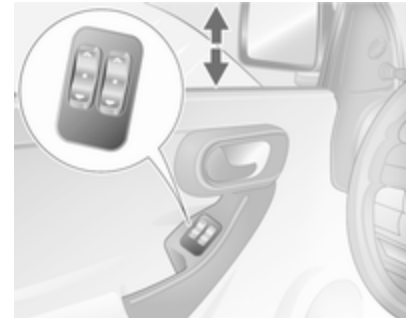

Para accionar as janelas por etapas, dar pequenos toques no interruptor basculante. Para a abertura ou fecho automático, manter o interruptor pressionado durante ligeiramente mais tempo; para parar o deslocamento do vidro, dar novamente um pequeno toque no interruptor basculante.

Função de segurança

Caso o vidro da janela encontre resistência durante o fecho automático, é imediatamente parado e aberto novamente.

Caso seja difícil fechar o vidro devido a gelo ou outra situação semelhante, accionar o interruptor várias vezes para fechar o vidro por fases.

Accionar os vidros a partir do exterior do veículo

Consoante o nível do equipamento, as janelas poderão ser accionadas a partir do exterior do veículo.

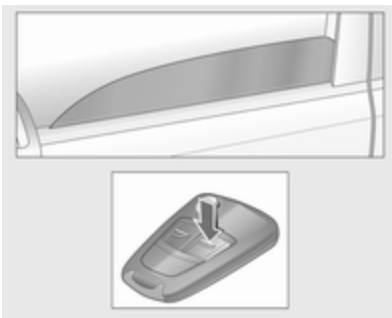

Pressionar até todas as janelas estarem fechadas.

Sobrecarga

Se as janelas forem accionadas repetidamente num espaço de tempo curto, o funcionamento da janela é desactivado durante algum tempo.

Avaria

Se não se conseguir abrir ou fechar as janelas automaticamente, activar o sistema electrónico das janelas da seguinte forma:

1. Fechar as portas.
2. Ligar a ignição.
3. Fechar a janela totalmente e accionar o botão durante mais 5 segundos.
4. Abrir a janela totalmente e accionar o botão durante mais 1 segundo.
5. Repetir isto para cada uma das janelas.

Óculo traseiro aquecido

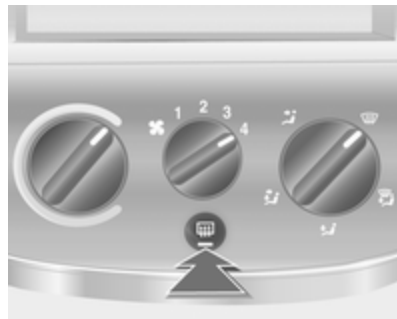

Função activada pressionando o botão .

O desembaciamento funciona com o motor a trabalhar e é desligado automaticamente após um curto período de tempo.

Consoante o tipo de motor, o desembaciador do óculo traseiro é ligado automaticamente quando o filtro de partículas do diesel é limpo.

Palas pára-sol

As palas pára-sol podem ser colocadas para baixo ou rodadas para o lado para impedir o encadeamento.

Bancos, sistemas de segurança

Encostos de cabeça	36
Bancos dianteiros	37
Cintos de segurança	40
Sistema de airbags	42
Sistemas de segurança para crianças	44

Encostos de cabeça

Posição

⚠ Aviso

Conduzir apenas com o encosto de cabeça na posição correcta.

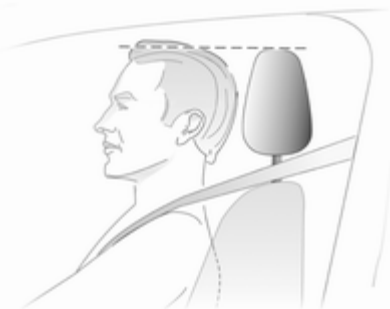

O meio do encosto de cabeça deve estar ao nível dos olhos. Se tal não for possível, no caso de passageiros muito altos, colocar o encosto na

posição mais alta possível e no caso de passageiros baixos, colocar na posição mais baixa.

Ajuste

Encostos de cabeça dos bancos dianteiros e bancos traseiros junto às janelas



Para ajustar, segurar o encosto de cabeça para o lado, inclinar para a frente, segurar e ajustar a altura.

O encosto de cabeça de estrutura aberta na Carrinha Combo não pode ser ajustado.

Advertência

Só se podem instalar acessórios aprovados no encosto de cabeça do banco do passageiro dianteiro se o banco não estiver a ser utilizado.

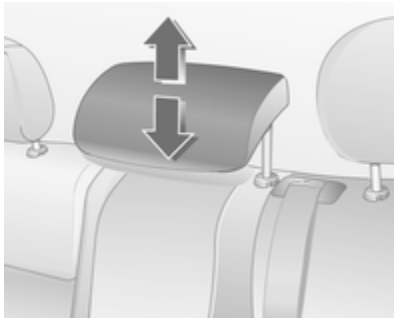
Encostos de cabeça dos bancos traseiros do meio

Para rebater o encosto, pressionar as molas de desengate nas mangas guia para soltar o encosto de cabeça e empurrá-lo completamente para baixo.

Retirar o encosto de cabeça

Soltar os dois engates pressionando e puxando o encosto de cabeça. O encosto de cabeça traseiro central, não pode ser retirado.

Bancos dianteiros**Posição dos bancos****⚠ Aviso**

Conduzir apenas com o banco bem ajustado.



- Encoste-se o mais possível ao encosto do banco. Ajustar a distância entre o banco e os pedais para que as pernas fiquem ligeiramente flectidas ao pressionar a fundo os pedais.

Deslizar o banco dianteiro do passageiro o mais para trás possível.

- Sentar-se com os ombros o mais possível encostados para trás. Colocar a inclinação do encosto de forma que seja possível alcançar o volante com os braços ligeiramente flectidos. Manter os ombros em contacto com o encosto do banco ao rodar o volante. Não inclinar o encosto do banco demasiado para trás. Aconselhamos um ângulo máximo de aproximadamente 25°.
- Ajustar o volante ⇨ 59.
- Colocar o assento suficientemente alto para ter uma boa visão toda a volta e para conseguir ver todos os instrumentos. Deve haver pelo menos um palmo entre a cabeça e o forro do tecto. As pernas devem ficar assentes ligeiramente sobre o banco sem exercerem pressão no banco.
- Ajustar o encosto de cabeça ⇨ 36.
- Ajustar a altura do cinto de segurança ⇨ 41.

Ajuste dos bancos

⚠ Perigo

Não se sente a menos de 25 cm do volante, para permitir uma activação segura do airbag.

⚠ Aviso

Nunca ajuste os bancos ao conduzir, uma vez que poderão mover-se de forma incontrolável.

Posição dos bancos



Puxar o manípulo, deslizar o banco, largar o manípulo.

Encostos dos bancos

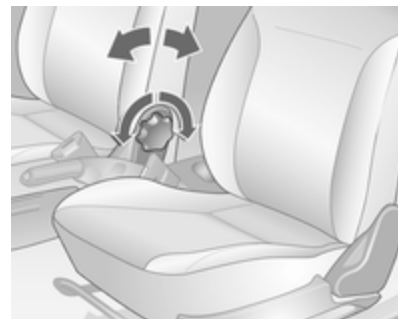

Rodar roda de ajuste. Não se apoiar no encosto do banco quando se estiver a proceder ao ajuste.

Altura dos bancos

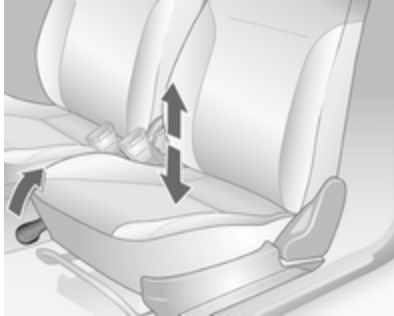

Levantar a alavanca e aliviar algum peso do banco para levantar ou pressionar o banco com o peso do corpo para o baixar.

Rebater os bancos

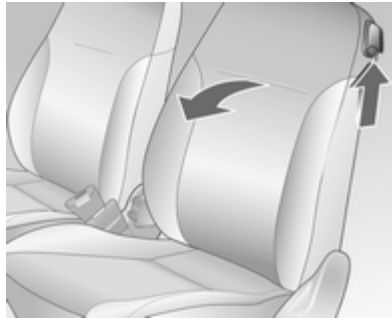

Levantar a alavanca de abertura e inclinar o encosto para a frente.

Aquecimento



Active o aquecimento pressionando o botão  para o banco com a ignição ligada.

LED no botão  ligado: o respectivo banco dianteiro tem o aquecimento ligado.

O aquecimento do banco está operacional quando o motor está a trabalhar.

Para os veículos que trabalham a gás natural, apenas está disponível o interruptor . Funcionamento em ambos os bancos dianteiros quando a ignição está ligada.

Cintos de segurança



Os cintos bloqueiam durante grandes acelerações ou desacelerações do veículo para segurança dos ocupantes.

⚠ Aviso

Apertar o cinto de segurança antes de cada viagem.

Na eventualidade de um acidente, os ocupantes que não usem cintos de segurança põem em

perigo a vida dos restantes ocupantes e a sua própria integridade física.

Os cintos de segurança estão concebidos para serem utilizados apenas por uma pessoa de cada vez. Não são adequados para pessoas com idade inferior a 12 anos ou altura inferior a 150 cm. Sistema de segurança para crianças ⇨ 44.

Periodicamente, verificar todos os componentes do cinto de segurança para ver se funcionam bem e se não apresentam danos.

Os componentes danificados devem ser substituídos. Após um acidente, os cintos de segurança e os pré-tensores devem ser substituídos por uma oficina.

Advertência

Certificar-se de que os cintos não são danificados por sapatos ou objectos com arestas vivas, nem ficam presos. Evitar sujar os carretos de inércia dos cintos.

Pré-tensores dos cintos

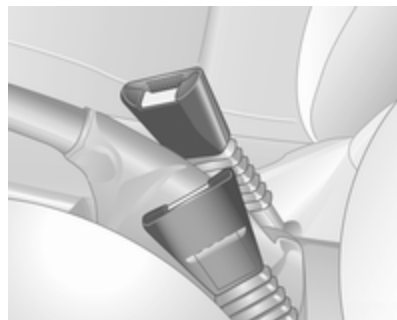

Em caso de uma colisão frontal ou traseira de determinada gravidade, os cintos de segurança dianteiros são apertados.

⚠ Aviso

O manuseamento incorrecto (p. ex. remoção ou montagem dos cintos) pode accionar os pré-tensores, o que pode causar lesões.

Quando os pré-tensores são accionados, o indicador de controlo  71 acende.

Os pré-tensores accionados têm de ser substituídos por uma oficina. Os pré-tensores dos cintos só podem ser accionados uma vez.

Advertência

Não fixar nem instalar acessórios ou outros objectos que possam interferir com o funcionamento dos pré-tensores. Não fazer alterações nos componentes dos pré-tensores já que isso invalidará a aprovação tipo do veículo.

Cinto de segurança de três pontos

Colocação

Puxar do cinto do enrolador, passá-lo sem torcer pela frente do corpo e inseri-lo na lingueta metálica no fecho. Ajustar a tensão da faixa do cinto que passa pelo abdómen regularmente puxando a faixa que passa pelo ombro.

Vestuário largo ou volumoso impede que o cinto fique bem ajustado ao corpo. Não colocar objectos, como por exemplo, malas de mão ou telemóveis, entre o cinto e o corpo.

Aviso

O cinto não deve ficar assente sobre objectos rígidos ou frágeis que estejam em bolsos do vestuário.

Regulação da altura



1. Puxar ligeiramente o cinto para fora.
2. Pressionar a guia do cinto ou, no berlina de 5 portas, pressionar o botão para baixo.
3. Ajustar a altura e engatar audivelmente.

Ajustar a altura de forma a que o cinto fique sobre o ombro. Não deve ficar sobre a garganta ou parte superior do braço.

Não ajustar durante a condução.

Remoção

Para desapertar o cinto de segurança, pressionar o botão vermelho no fecho do cinto.

Utilização do cinto de segurança durante a gravidez



⚠ Aviso

A faixa que passa pelo abdómen deve ser colocada o mais abaixo possível, por cima da pélvis para evitar pressão sobre o abdómen.

Sistema de airbags

O sistema de airbags é composto por vários sistemas individuais.

Quando accionados, os airbags são insuflados em milésimos de segundo. São também rapidamente desinsuflados, o que faz com que muitas vezes nem sejam notados durante uma colisão.

⚠ Aviso

Se manuseados incorrectamente, os sistemas de airbags podem ser accionados de forma explosiva.

Advertência



Os sistemas electrónicos dos airbags e dos pré-tensores dos cintos encontram-se na área da consola central. Não colocar objectos magnéticos nessa área.

Não colar nada nas tampas dos airbags e não as cobrir com outros materiais.

Cada airbag é accionado uma só vez. Os airbags accionados devem ser substituídos por uma oficina. Além disso, poderá ser necessário mandar substituir o volante, o painel de instrumentos, partes do apainelamento, as borrachas das portas, manípulos e bancos.

Não fazer alterações no sistema de airbags já que isso invalidará a aprovação tipo do veículo.

Quando os airbags enchem, os gases quentes que saem podem provocar queimaduras.

Indicador de controlo  do sistema de airbags  71.

Sistema do airbag frontal



O sistema de airbags dianteiros é composto por um airbag no volante e um no painel de instrumentos no lado do passageiro dianteiro. Estes airbags podem ser identificados pela palavra **AIRBAG**.

O sistema de airbags dianteiros é accionado em caso de um acidente de determinada gravidade na área assinalada. A ignição tem de estar ligada.

O movimento para a frente dos ocupantes dos bancos dianteiros é desacelerado, reduzindo assim consideravelmente o risco de lesões no tronco e cabeça.

⚠ Aviso

A protecção só é a ideal se o banco estiver na posição correcta ⇨ 37.

Manter a área de insuflação do airbag sem obstruções.

Colocar o cinto de segurança correctamente e apertá-lo bem. Só assim o airbag poderá fornecer protecção.

Sistema de airbag lateral

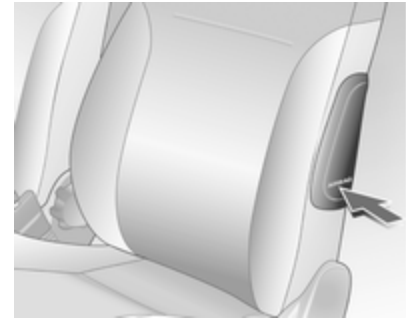

O sistema de airbag lateral consiste num airbag em cada encosto do banco dianteiro e nos encostos dos bancos exteriores traseiros. Estes airbags podem ser identificados pela palavra **AIRBAG**.

O sistema de airbags laterais é accionado em caso de um acidente de determinada gravidade na área assinalada. A ignição tem de estar ligada.

O risco de lesões no tronco e pélvis em caso de uma colisão lateral é consideravelmente reduzido.

⚠ Aviso

Manter a área de insuflação do airbag sem obstruções.

Advertência

Utilizar apenas capas de bancos aprovadas para o veículo em questão. Ter cuidado para não tapar os airbags.

Sistemas de segurança para crianças**Sistemas de retenção para crianças**

Quando está a ser utilizado um sistema de segurança para crianças, é favor ter atenção às instruções de montagem e utilização que se seguem, assim como às fornecidas com o sistema de segurança para crianças.

Cumprir sempre a legislação local ou nacional. Em alguns países, é proibido utilizar sistemas de segurança para crianças em alguns bancos.

⚠ Aviso

Quando se utilizar um sistema de segurança para crianças no banco do passageiro dianteiro, deve desactivar-se os sistemas de airbags do banco do passageiro dianteiro, caso contrário,

a insuflação dos airbags representa um risco de lesões fatais para a criança.

Isto é particularmente verdade caso se utilizem no banco do passageiro dianteiro sistemas de segurança para crianças virados para a parte traseira do veículo.

Seleccionar o sistema correcto

Os bancos traseiros são os mais práticos para instalar um sistema de segurança para crianças. A criança deve viajar virada para trás até o mais tarde possível. Assim, garante-se que a espinha dorsal da criança, que ainda é muito frágil, fica sujeita a menos pressão no caso de um acidente.

Crianças com menos de 12 anos de idade e com menos de 150 cm de altura, só podem viajar num sistema de segurança próprio para crianças. São próprios os sistemas de segurança que estão em conformidade com a ECE 44-03 ou ECE 44-04. Uma vez que uma posição correcta dos cintos

é raramente possível para uma criança com menos de 150 cm de altura, aconselhamos vivamente a utilização de um sistema de segurança próprio para crianças, embora devido à idade da criança isso possa não ser imposto por lei.

Num veículo, nunca transporte uma criança ao colo. No caso de uma colisão, a criança torna-se demasiado pesada para poder segurar.

Ao transportar crianças, utilizar sistemas de segurança para crianças adequados ao peso dessas crianças.

Certificar-se que o sistema de segurança para crianças que vai ser montado é compatível com o tipo de veículo.

Certificar-se que o local da montagem do sistema de segurança para crianças no veículo, é correcto.

Só permitir que as crianças entrem ou saiam do veículo pelo lado oposto ao trânsito.

Quando o sistema de segurança para crianças não está a ser utilizado, fixar a cadeirinha com um cinto de segurança ou retirá-la do veículo.

Advertência

Não colar nada nos sistemas de segurança para crianças e não os cobrir com outros materiais.

Um sistema de segurança para crianças que tenha sido sujeito a tensão num acidente deve ser substituído.

Locais de montagem dos sistemas de segurança para crianças

Opções de montagem autorizadas para um sistema de segurança para crianças

Classe de peso e idade	No banco do passageiro da frente	Nos bancos exteriores traseiros	No banco traseiro central
Grupo 0: até 10 kg ou cerca de 10 meses	X	U+	U
Grupo 0+: até 13 kg ou cerca de 2 anos	X	U+	U
Grupo I: de 9 a 18 kg ou cerca de 8 meses a 4 anos	X	U+	U
Grupo II: de 15 a 25 kg ou cerca de 3 a 7 anos	X	U	U
Grupo III: de 22 a 36 kg ou cerca de 6 a 12 anos	X	U	U

+ = Banco do veículo com montagem ISOFIX disponível. Apenas podem ser usados os sistemas de segurança para crianças ISOFIX aprovados para o veículo quando montados com ISOFIX.

U = Adequabilidade universal em conjunto com o cinto de segurança de três pontos.

X = Nenhum sistema de segurança para crianças autorizado para este grupo de peso.

Opções de montagem permitidas para um sistema de segurança ISOFIX para crianças

Classe por peso	Classe por altura	Característica	No banco do passageiro da frente	Nos bancos exteriores traseiros	No banco traseiro central
Grupo 0: até 10 kg	E	ISO/R1	X	IL	X
Grupo 0+: até 13 kg	E	ISO/R1	X	IL	X
	D	ISO/R2	X	IL	X
	C	ISO/R3	X	IL	X
Grupo I: de 9 a 18 kg	D	ISO/R2	X	IL	X
	C	ISO/R3	X	IL	X
	B	ISO/F2	X	IL	X
	B1	ISO/F2X	X	IL	X
	A	ISO/F3	X	IL	X

IL = Próprio para sistemas de segurança especiais ISOFIX das categorias veículo específico, restrito ou semi-universal.
O sistema de segurança ISOFIX deve ser aprovado para o tipo de veículo específico.

A Opel disponibiliza os Sistemas de Retenção para Crianças.

X = Nenhum sistema de segurança para crianças ISOFIX aprovado para este grupo de peso.

Classe por altura e dispositivo de cadeirinha ISOFIX

- A - ISO/F3 = Sistema de segurança para crianças virado para a frente para crianças de tamanho máximo na classe por peso dos 9 aos 18 kg.
- B - ISO/F2 = Sistema de segurança para crianças virado para a frente para crianças mais pequenas na classe por peso dos 9 aos 18 kg.
- B1 - ISO/F2X = Sistema de segurança para crianças virado para a frente para crianças mais pequenas na classe por peso dos 9 aos 18 kg.
- C - ISO/R3 = Sistema de segurança para crianças virado para trás para crianças de tamanho máximo na classe de peso até aos 13 kg.
- D - ISO/R2 = Sistema de segurança para crianças virado para trás para crianças mais pequenas na classe de peso até aos 13 kg.
- E - ISO/R1 = Sistema de segurança para crianças virado para trás para crianças pequenas na classe de peso até aos 13 kg.

Sistemas de segurança para crianças Isofix

Os olhais de montagem para o sistema de segurança para crianças ISOFIX encontram-se nos bancos traseiros junto às portas entre o encosto do banco e o assento.

Fixar os sistemas de retenção para crianças ISOFIX permitidos nos suportes de montagem.

Siga à risca as instruções de instalação que acompanham o sistema de retenção ISOFIX para crianças.

Arrumação

Compartimentos de arrumação ...	50
Bagageira	52
Sistema de bagageira de tejadilho	57
Indicações de carregamento	57

Compartimentos de arrumação

Porta-luvas

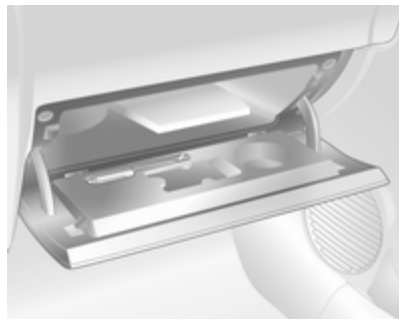

O porta-luvas inclui um suporte para canetas.

Nos veículos com sistema de informação e lazer, a unidade de telemática pode ser encontrada no porta-luvas.

O porta-luvas deve estar fechado durante a condução.

Compartimento para óculos de sol

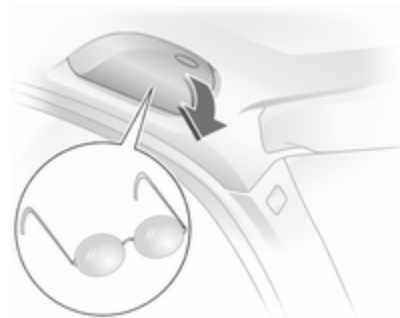

Rebater e abrir.

Não utilizar para arrumar objectos pesados.

Compartimento de arrumação no tecto

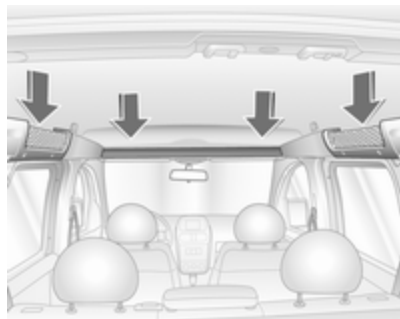

O compartimento de arrumação sobre os bancos dianteiros suportam uma carga máxima de 15 kg.

As bolsas de rede sobre as portas só suportam objectos leves.

⚠ Aviso

Fixar os objectos para evitar que caiam e provoquem ferimentos.

Compartimento de arrumação por baixo do banco

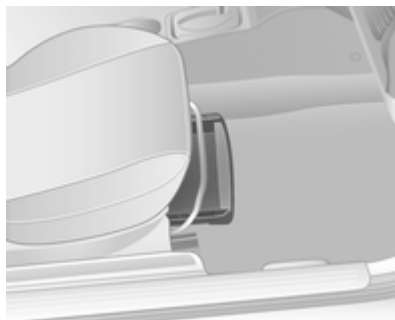

Levantar na extremidade com reentrância e puxar para fora. Carga máxima: 1 kg. Para fechar, empurrar e engatar.

Compartimento de arrumação na consola central

Suporte para moedas



Encontra-se na consola central.

Bagageira

Rebater os encostos traseiros



Pressionar o encosto de cabeça traseiro exterior completamente para baixo ou retirá-lo. Pressionar o encosto de cabeça traseiro central totalmente para baixo ⇨ 36.

Para dobrar um ou dois encostos traseiros, pressionar o botão superior para libertar o encosto e rebatê-lo sobre o assento.

Ou:

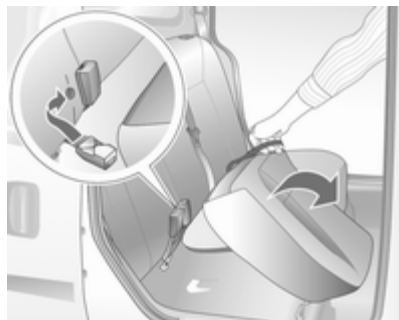

Retirar os encostos de cabeça traseiros junto às janelas. Pressionar o encosto de cabeça traseiro central totalmente para baixo ⇨ 36.

Encaixar os fechos dos cintos de segurança nos encostos dos bancos traseiros.

Puxar para cima um ou os dois assentos traseiros utilizando as cintas disponibilizadas para o efeito.

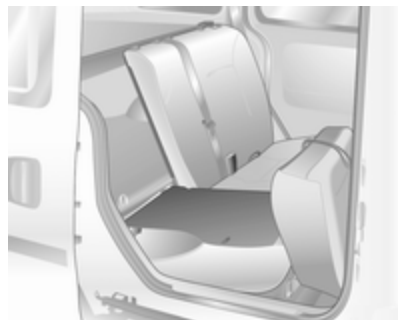

Para dobrar um ou dois encostos traseiros, pressionar o botão superior para libertar o encosto e rebatê-lo para a frente.

Reposicionar os bancos traseiros

Puxar o cinto de segurança ligeiramente para a frente para não ficar danificado e encaixar os encostos audivelmente.

Reposicionar os assentos.

Inserir os encostos de cabeça traseiros junto às janelas.

Cobertura da bagageira

Não colocar quaisquer objectos sobre a tampa.

Para fechar

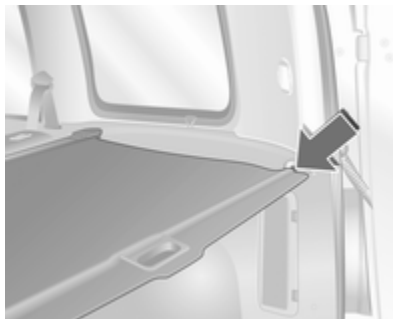

Puxar a cobertura para a traseira do veículo utilizando a pega e gancho nos dispositivos de suporte laterais.

Para abrir

Desenganchar na traseira a cobertura fechada. A tampa é enrolada automaticamente.

Remoção

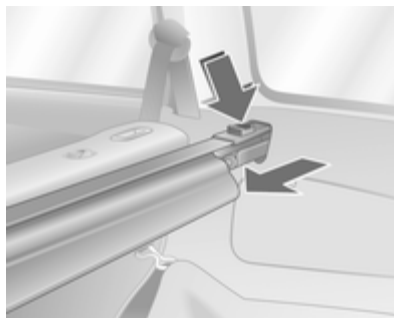

Cobertura aberta.

Pressionar o botão à direita do cartucho e engatar pressionando para a esquerda a peça da extremidade direita. Retirar o lado direito do cartucho dos respectivos suportes, e depois o lado esquerdo.

Colocação

Com a cobertura enrolada, pressionar o lado esquerdo do cartucho para o respectivo suporte e depois o lado direito.

Pressionar o botão na peça da extremidade direita do cartucho e este encaixa.

Rede de segurança

A rede de segurança pode ser montada atrás dos bancos traseiros ou se os encostos do banco traseiro estiverem rebatidos, atrás dos bancos dianteiros.

Não se deve transportar passageiros atrás da rede de segurança.

Montagem

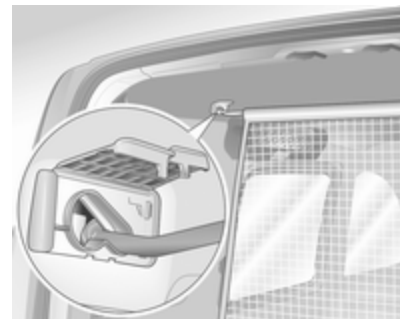

Há duas aberturas de montagem na estrutura do tejadilho: Abrir a cobertura. Encaixar um lado da haste da rede superior num dos lados, aumentar a haste e encaixá-la no outro lado. Fechar a cobertura.

Atrás dos bancos traseiros

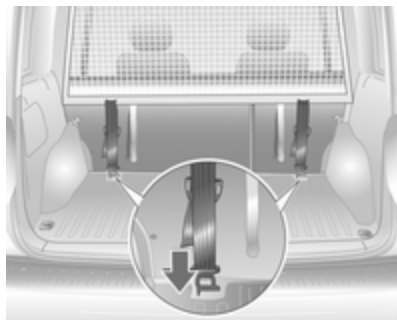

Rebater os dois encostos dos bancos traseiros.

Prender as cintas tensoras nos olhais de fixação no piso, e apertar puxando pela extremidade solta da cinta.

Reposicionar e encaixar os encostos.

Atrás dos bancos dianteiros

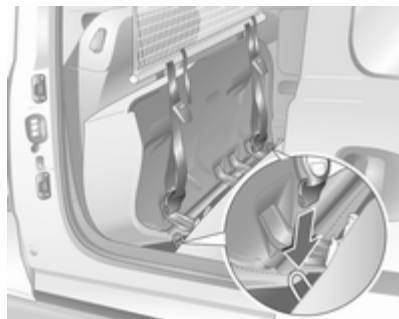

Puxar para cima os dois assentos traseiros e rebater os encostos dos bancos traseiros.

Abrir a cobertura da abertura da instalação na estrutura dianteira acima dos bancos dianteiros. Encaixar a haste da rede num dos lados, aumentar a haste e encaixá-la no outro lado. Fechar a cobertura.

Prender as cintas tensoras nos suportes no piso, e apertar puxando pela extremidade solta da cinta.

⚠ Aviso

Os suportes não devem ser utilizados como olhais de fixação para evitar que os objectos transportados se desloquem.

Retirar

Rodar para cima os reguladores de comprimento da cinta tensora e desenganchar as cintas. Abrir a cobertura. Desenganchar a haste da rede superior e fechar a cobertura.

Enrolar a rede de segurança.

Grelha para bagageira



Para aumentar a bagageira, a grelha pode ser deslocada para a frente do lado do passageiro.

Pressionar o encosto de cabeça do banco do passageiro o mais possível para baixo ⇨ 36.

Inclinar para a frente o encosto do banco do passageiro dianteiro levantando a alavanca de desengate e pressionar para baixo para bloquear em posição.

Engatar a alavanca na grelha para bagageira na posição mais alta, conforme se mostra na imagem

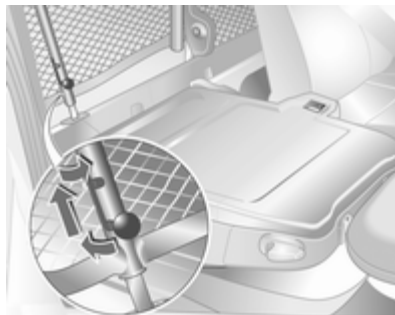

Engatar a alavanca evita danos no banco do passageiro dianteiro.
Posicionar a grelha para bagageira acima do suporte no encosto do banco do passageiro dianteiro

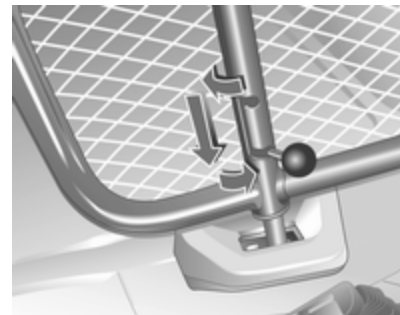

Travar a grelha para bagageira no suporte. Para isso, engatar a alavanca na posição inferior.

Aviso

A grelha para bagageira tem de estar sempre travada nos fixadores quando o veículo está a ser utilizado e a alavanca tem de estar engatada na posição inferior.

Triângulo de pré-sinalização

Combo

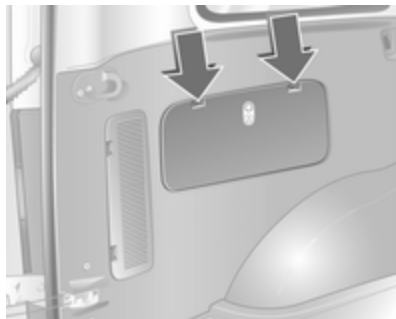

O triângulo de pré-sinalização está arrumado num compartimento no revestimento do painel lateral do lado esquerdo.

Soltar a aba pressionando as patilhas de fixação.

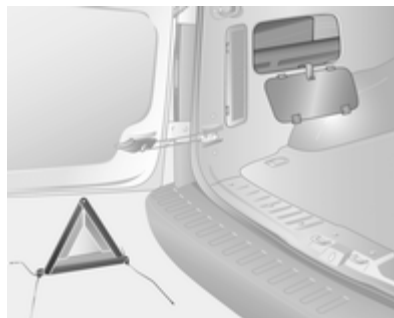

Carrinha

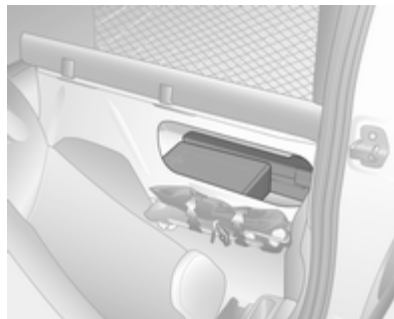

O triângulo de pré-sinalização é mantido no compartimento atrás do banco do condutor. Quando o veículo está a ser carregado, é favor certificar-se de que nada sobressai do extremo inferior da abertura. Desencaixar a aba pressionando as patilhas de fixação e retirar.

Kit de primeiros socorros

Combo

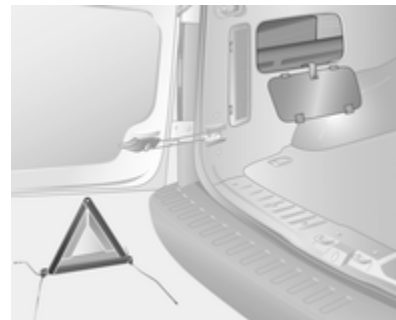

O kit de primeiros socorros (almofada) está arrumado num compartimento no revestimento do painel lateral do lado esquerdo.

Soltar a aba pressionando as patilhas de fixação.

Carrinha

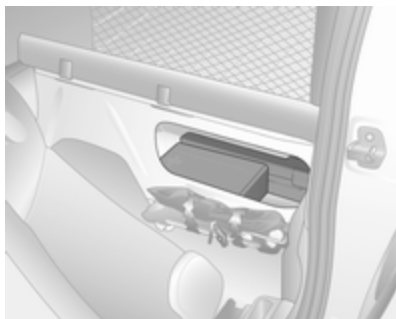

O Kit de primeiros socorros (almofada) é mantido no compartimento atrás do banco do condutor. Quando o veículo está a ser carregado, é favor certificar-se de que nada sobressai do extremo inferior da abertura. Desencaixar a aba pressionando as patilhas de fixação e retirar.

Sistema de bagageira de tejadilho

Bagageira de tejadilho

Por razões de segurança e para evitar danos no tejadilho, recomenda-se a utilização do sistema de barras de tejadilho aprovado para o veículo.

Seguir as instruções de instalação e remover as barras de tejadilho quando não estiverem a ser utilizadas.

Indicações de carregamento

Indicações para o carregamento do veículo



- Os objectos pesados colocados na bagageira devem ser empurrados contra os encostos do banco. Certificar-se de que os encostos dos bancos estão bem engatados. Se se puder empilhar objectos, os objectos mais pesados devem ficar por baixo.

- Prender os objectos com cintas fixadas aos olhais de fixação.
- Prender objectos soltos na bagageira para evitar que deslizem.
- Ao transportar objectos na bagageira, os encostos dos bancos traseiros não devem estar inclinados para a frente.
- Não deixar que a carga passe para além da extremidade superior dos encostos dos bancos.
- Não colocar quaisquer objectos na tampa da bagageira ou no painel de instrumentos, e não cobrir o sensor que se encontra na parte de cima do painel de instrumentos.
- A carga não deve dificultar o funcionamento dos pedais, do travão de mão e da alavanca selectora das mudanças nem deve restringir a liberdade de movimentos do condutor. Não colocar no interior objectos que não sejam presos.
- Não conduzir com a bagageira aberta.

Aviso

Certificar-se sempre que a carga no veículo está arrumada em segurança. Caso contrário, os objectos podem deslocar-se no interior do veículo e provocar ferimentos pessoais ou danos na carga ou veículo.

- Não cobrir as grelhas de ventilação ao arrumar objectos na bagageira.
- A carga útil é a diferença entre o peso bruto do veículo admissível (ver placa de identificação do veículo ⇨ 151) e a tara CE.
Para calcular o peso de carga útil, introduzir os dados do seu veículo na Tabela de pesos no início deste manual.
A tara CE inclui pesos do condutor (68 kg), bagagem (7 kg) e todos os fluidos (depósito 90% cheio).
O equipamento opcional e os acessórios aumentam a tara.
- Conduzir com carga no tejadilho aumenta a sensibilidade do veículo

a ventos cruzados e afecta negativamente a manobrabilidade do veículo por aumentar o centro de gravidade do veículo. Distribuir a carga uniformemente e prendê-la bem com cintas de fixação. Ajustar a pressão dos pneus e a velocidade do veículo em conformidade com as condições de carga.

Não conduzir a mais de 120 km/h. Verificar e reapertar as cintas frequentemente.

A carga no tejadilho autorizada é de 100 kg. A carga no tejadilho é o peso combinado das barras de tejadilho e da carga.

- Se transportar objectos na bagageira, a grelha do compartimento de divisão de carga deve estar sempre travada num dos suportes e a alavanca tem de estar engatada na posição mais baixa.
- Ao arrumar objectos na bagageira acima dos bancos dianteiros, fixá-los para que não caiam.

Instrumentos, elementos de manuseamento

Comandos	59
Luzes de aviso, indicadores de nível e indicadores	64
Mostradores de informação	74
Mensagens de falha	79

Comandos

Ajuste do volante

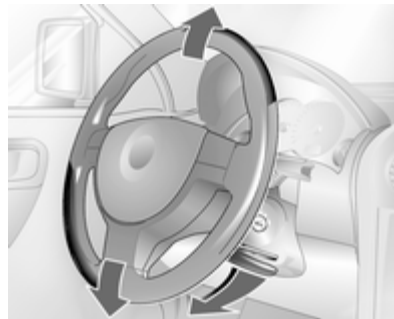

Destrancar a alavanca, ajustar o volante, e depois engatar a alavanca e assegurar que fica totalmente trancada.

Ajustar o volante apenas quando o veículo estiver parado e o volante tiver sido destrancado.

Telecomandos no volante



O sistema de informação e lazer Info-Display podem ser accionados utilizando os comandos no volante.

Mais informações disponíveis no manual do sistema de informação e lazer.

Buzina

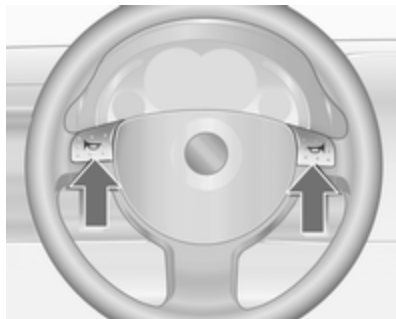





Premir .

Limpa pára-brisas e lava pára-brisas

Limpa pára-brisas





Deslocar a alavanca para cima para ligar.

-  = rápido
-  = lento
-  = passagens intermitentes
-  = desligar

Não utilizar se o pára-brisas estiver congelado.

Desligar em estações de lavagem automática.

Intervalo regulável do limpa pára-brisas

Para definir o intervalo do limpa pára-brisas para um valor entre 2 e 15 segundos: Alavanca em funcionamento intervalado em , alavanca em , aguardar o intervalo pretendido, alavanca novamente em funcionamento intervalado .

O intervalo seleccionado manter-se-á guardado até à próxima vez que for alterado ou até a ignição ser desligada.

Depois de ligar a ignição e de colocar a alavanca em , o intervalo é definido para 7 segundos.

Lava pára-brisas



Puxar alavanca. O líquido do limpador-vidros é pulverizado no pára-brisas e o limpador-vidros faz algumas passagens.

Limpa-vidros do óculo traseiro e lava-vidros do óculo traseiro



Empurre a alavanca para a frente. O limpador pára-brisas traseiro efectua passagens intermitentes. Desligar puxando a alavanca.

Se a alavanca for mantida para a frente, o óculo traseiro é pulverizado com líquido lava-vidros.

Não utilizar se o óculo traseiro estiver congelado.

Desligar em estações de lavagem automática.

Temperatura exterior

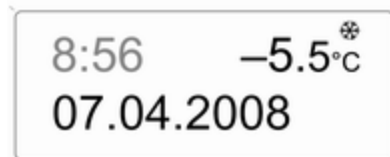

20001

Uma descida de temperatura será indicada de imediato e uma subida de temperatura será comunicada após um curto espaço de tempo.

Se a temperatura exterior descer para 3 °C, o símbolo ❄ acende-se no Triple-Info-Display ou no Board-Info-Display indicando a possibilidade de formação de gelo na estrada. O ❄ permanece aceso até a temperatura subir pelo menos para os 5 °C.



20002

Em veículos com Graphic-Info-Display, surgirá uma mensagem de aviso no visor indicando a possibilidade de formação de gelo na estrada. Abaixo de $-5\text{ }^{\circ}\text{C}$ não haverá qualquer mensagem.

⚠ Aviso

Pode já haver gelo na estrada, apesar de o visor indicar alguns graus acima dos $0\text{ }^{\circ}\text{C}$.

Relógio

Tempo apresentado no conta-quilómetros

Para alternar entre o conta-quilómetros parcial e o visor de tempo pressione brevemente o botão de colocação a zero.

Acertar as horas

No visor do relógio, pressionar durante cerca de 2 segundos o botão de definir. O valor intermitente é definido com uma pressão breve. Pressionar novamente cerca de 2 segundos para passar à próxima definição e no fim sair do modo de definição.

Tomadas



A tomada está situada na consola central.

Atenção

Não danificar a tomada utilizando fichas incorrectas.

Ligar acessórios eléctricos com o motor desligado descarregará a bateria. Não exceder o consumo máximo de 120 watts. Não ligar quaisquer equipamentos acessórios

de fornecimento de corrente, por exemplo aparelhos de carregamento eléctrico ou baterias.

Os acessórios eléctricos ligados devem respeitar os requisitos de compatibilidade electromagnética da DIN VDE 40 839.

Isqueiro



O isqueiro encontra-se na consola central.

Com a ignição ligada, pressionar o isqueiro. Desliga-se automaticamente quando a resistência estiver incandescente. Puxar o isqueiro para fora.

Cinzeiros



Atenção

A utilizar apenas para cinza e não para lixos combustíveis.

Cinzeiro dianteiro



Abrir a tampa do cinzeiro até sentir resistência.

Para esvaziar, abrir totalmente a tampa do cinzeiro para lá do ponto de resistência, fazendo com que o elemento levante. Segure ambos os lados do cinzeiro e puxar para cima.

Para aumentar a bagageira, retirar totalmente o cinzeiro.

Cinzeiro traseiro

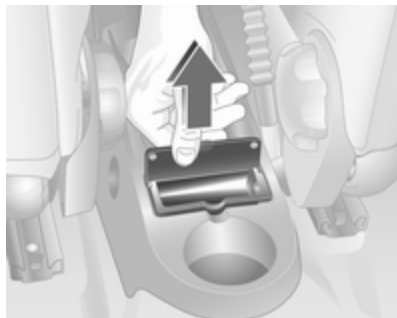

Na consola central traseira.

Para abrir, rodar a tampa para cima.

Para esvaziar, levantar a tampa e puxar o cinzeiro para fora e para cima pela tampa.

Luzes de aviso, indicadores de nível e indicadores

Velocímetro



Indica a velocidade do veículo.

Conta-quilómetros



Com a ignição desligada, pressionar brevemente o botão de colocação a zero para apresentar o número de quilómetros conduzidos durante cerca de 15 segundos.

A linha inferior indica a totalidade dos quilómetros percorridos.

Conta-quilómetros parcial

A linha superior indica a distância percorrida desde a última colocação a zero.

Para reiniciar, pressionar o botão com a ignição ligada e o conta-quilómetros parcial accionado e manter para baixo durante cerca de um segundo.

Veículos com relógio no conta-quilómetros



Para reiniciar, pressionar o botão com a ignição ligada e o conta-quilómetros parcial accionado e manter para baixo durante cerca de 2 segundos.

Para alternar entre o conta-quilómetros parcial e o visor de horas pressione brevemente o botão de colocação a zero.

Conta-rotações



Apresenta a velocidade do motor.

Conduzir de forma a que as rotações do motor sejam sempre as mais baixas possível.

Atenção

Se o ponteiro estiver na zona vermelha de perigo é porque se excedeu as rotações máximas permitidas do motor. Motor em risco.

Indicador do nível de combustível



Mostra o nível de combustível no depósito.

Se o nível de combustível for demasiado baixo, acende-se . Quando a luz pisca, reabastecer imediatamente.

Nunca deixar o depósito ficar totalmente vazio.

Em veículos com aquecimento auxiliar, verificar regularmente o nível de gasolina uma vez que consome gasolina mesmo durante o funcionamento a gás natural.

A quantidade necessária para atestar o veículo pode ser inferior à capacidade do depósito especificada, consoante a quantidade de combustível ainda existente no depósito.

Funcionamento a gás natural



O visor indica a pressão no depósito ou o nível de gasolina, conforme o modo de funcionamento.

O indicador na zona de aviso esquerda ou  aceso = Nível de reserva.

O indicador na zona de aviso esquerda ou  intermitente = Área de reserva mínima; o veículo passa automaticamente a funcionar a gasolina após um ligeiro desfazamento.

Visor

1/1 - Pressão no depósito cerca de 200 bar

3/4 - Pressão no depósito cerca de 150 bar

1/2 - Pressão no depósito cerca de 100 bar

1/4 - Pressão no depósito cerca de 50 bar

Para conseguir o máximo de autonomia no funcionamento a gás natural, recomendamos que utilize a totalidade da área de reserva.

Selector de combustível



Premir o botão  alterna entre o funcionamento a gasolina e a gás natural. Não é possível mudar do funcionamento a gasolina para gás natural em situações de grande intensidade (por exp.: forte aceleração ou em aceleração máxima). O estado do LED mostra o modo de funcionamento actual.

Funcionamento a gás natural = LED apagado.
 Funcionamento a gasolina = LED aceso.

Assim que os depósitos de gás natural estiverem vazios, o funcionamento passa automaticamente para gasolina até a ignição ser desligada. Isso é indicado por uma intermitência prolongada do LED.

Se os depósitos de gás natural não forem cheios, o sistema deve ser passado para funcionamento a gasolina manualmente antes de se voltar a ligar o motor. Isso evita danos no catalisador (sobreaquecimento causado por alimentação de combustível irregular).

Se o interruptor de selecção for accionado várias vezes num curto espaço de tempo, a comutação entre combustíveis é impedida. O motor mantém-se no modo de funcionamento actual. Não será possível alternar entre combustíveis enquanto não se desligar a ignição.

Durante o funcionamento a gasolina pode notar-se uma pequena perda de potência e de binário. Por isso deve adaptar-se o estilo de condução (p. ex. durante manobras de

ultrapassagem) e as cargas do veículo (p. ex. reboque de cargas) em conformidade.

A cada seis meses, esvaziar o depósito de gasolina até o indicador de controlo  se acender e reabastecer. Isso é necessário para manter a qualidade do combustível e também para a operacionalidade do funcionamento a gasolina.

Atestar o depósito frequentemente para impedir a corrosão do depósito.

Indicador da temperatura do líquido de arrefecimento do motor



Apresenta a temperatura do líquido de arrefecimento.

área do lado esquerdo = temperatura de funcionamento do motor ainda não foi atingida

área central = temperatura normal de funcionamento

área do lado direito = temperatura demasiado elevada

Atenção

Se a temperatura do líquido de arrefecimento estiver demasiado alta, parar o veículo, desligar o motor. Perigo para o motor. Verificar o nível do líquido de arrefecimento.

Por questões de física, o indicador da temperatura do motor apenas mostra a temperatura do líquido de arrefecimento se o nível do líquido de arrefecimento for o adequado.

Durante o funcionamento, o sistema está sob pressão. Por isso, a temperatura poderá aumentar brevemente acima dos 100 °C.

Visor de serviço



A mensagem **InSP** surge quando estiver na altura de assistência. Informações adicionais ⇨ 147.

Visor da caixa de velocidades



O modo ou mudança seleccionados são apresentados no visor da caixa de velocidades.

- R** = Marcha-atrás
- N** = Posição de ponto-morto
- A** = Caixa de velocidades manual de comutação automática: modo automático
- 1 -** = Mudança actual, caixa de velocidades manual
- 5** = automatizada, modo manual

Luzes de aviso

As luzes de aviso descritas não fazem parte de todos os veículos. A descrição aplica-se a todas as versões de instrumentos. Quando se liga a ignição, a maior parte das luzes de aviso acendem-se por breves instantes para efeitos de teste de funcionalidade.

As cores das luzes de aviso têm o seguinte significado:

- Vermelho = perigo, aviso importante
- Amarelo = aviso, informação, avaria
- Verde = confirmação de activação
- Azul = confirmação de activação

Indicadores de controlo no instrumento

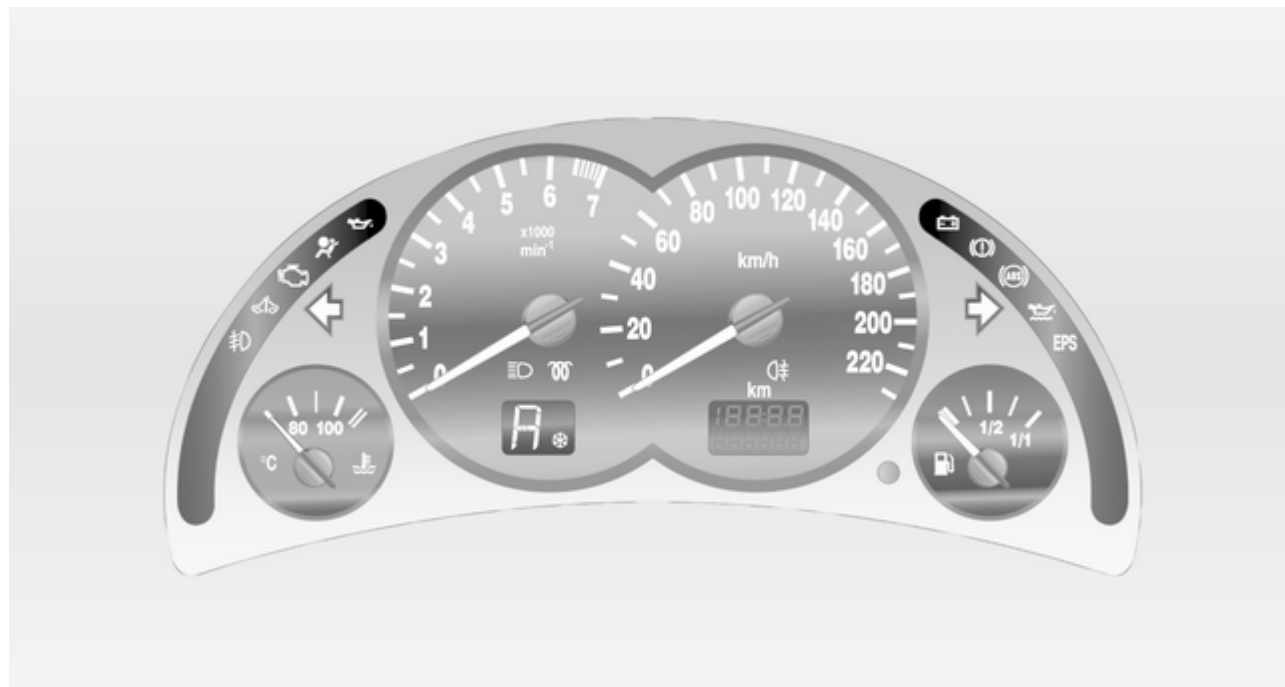

Indicador de mudança de direcção

↔ acende-se ou pisca a verde.

Pisca

A luz de aviso fica intermitente se o indicador de mudança de direcção ou as luzes de emergência estiverem activadas.

Luzes intermitentes rápidas: avaria do indicador de mudança de direcção ou fusível que lhe está associado, avaria do indicador de mudança de direcção no reboque.

Substituição de lâmpadas ⇨ 114.
Fusíveis ⇨ 122. Indicadores de mudança de direcção ⇨ 82.

Airbags e pré-tensores dos cintos

☛ acende-se a vermelho.

Acende-se quando o motor está a trabalhar: Avaria no airbag ou no sistema do tensor do cinto.

Aviso

Reparar a avaria imediatamente numa oficina.

Sistema de airbags, pré-tensores
⇨ 42, ⇨ 40

Alternador

☛ acende-se ou pisca a vermelho.

Acende-se quando se liga a ignição e apaga-se pouco depois de o motor entrar em funcionamento.

Acende-se quando o motor está a trabalhar

Parar, desligar o motor. A bateria não está a carregar. O arrefecimento do motor pode ser interrompido. Em motores a diesel, o servofreio pode deixar de ser alimentado. Recorrer a uma oficina.

Luz de aviso de avaria

☛ acende-se ou pisca a amarelo.

Acende-se quando se liga a ignição e apaga-se pouco depois de o motor entrar em funcionamento.

Acende-se quando o motor está a trabalhar

Avaria no sistema de controlo de emissões. Os limites de emissões permitidos poderão ser excedidos. Recorrer à ajuda de uma oficina imediatamente.

Pisca quando o motor está a trabalhar

Avaria que pode levar a danos no catalisador. Reduzir a aceleração até a luz deixar de piscar. Recorrer imediatamente a uma oficina.

Indicação do próximo serviço

☛ acende-se ou pisca a amarelo.

Acende-se quando o motor está a trabalhar

Avaria no sistema electrónico do motor ou caixa de velocidades. O sistema electrónico passa para o programa de funcionamento de emergência. O consumo de combustível pode aumentar e a manobrabilidade do veículo pode ser reduzida.

Se a avaria persistir depois de voltar a ligar o motor, dirigir-se a uma oficina.

Nos veículos com motores a gasóleo, pode ser necessário drenar o filtro diesel ⇨ 92.

Pisca com a ignição ligada

Avaria no sistema do immobilizador. Não é possível ligar o motor ⇨ 30.

Sistema de travagem e embraiagem

() acende-se ou pisca a vermelho.

Acende

Acende-se quando o travão de mão é solto se o nível do líquido dos travões/embraiagem estiver demasiado baixo ⇨ 112.

Aviso

Parar. Não prosseguir viagem. Consultar uma oficina.

Acende-se depois de se ligar a ignição se o travão de mão estiver aplicado ⇨ 100.

Pisca

Em veículos com caixa de velocidades manual automatizada, () pisca durante alguns segundos quando se desliga a ignição se o travão de mão não estiver aplicado.

Sistema de travagem antibloqueio (ABS)

() acende-se a vermelho.

Se a luz de aviso acender durante a condução, há uma avaria no ABS.

Sistema de travões antibloqueagem ⇨ 100.

Modo de Inverno

O símbolo acende no visor da caixa de velocidades se o Programa de Inverno estiver activado ⇨ 97.

Direcção assistida

EPS acende-se a amarelo.

Avaria no sistema de direcção assistida. A direcção assistida pode ter falhado. O veículo pode ser dirigido mas é necessária uma força consideravelmente maior. Contactar uma oficina.

Filtro de partículas diesel e pré-incandescência

() acende-se ou pisca a amarelo.

Acende

Pré-aquecimento activado. Só é activado quando a temperatura exterior for baixa.

Pisca

(em veículos equipados com filtro de partículas do diesel).

O indicador de controlo  pisca se o filtro precisar de ser limpo e as condições de condução verificadas anteriormente não tiverem permitido a limpeza automática. Continuar a conduzir e se possível não deixar que a velocidade do motor baixe para menos de 2000 rpm.

O indicador de controlo  apaga-se assim que a operação de auto-limpeza estiver concluída.

Filtro de partículas diesel ⇨ 92.

Pressão do óleo de motor

 acende-se a vermelho.

Acende-se durante alguns segundos depois de ligar a ignição.

Acende-se quando o motor está a trabalhar**Atenção**

A lubrificação do motor pode ser interrompida. Isso pode resultar em danos no motor e/ou em bloqueio das rodas motrizes.

1. Pressione a embraiagem.
2. Selecionar ponto morto, colocar o selector em **N**.
3. Saia da circulação normal o mais rapidamente possível sem impedir a circulação de outros veículos.
4. Desligar a ignição.

⚠ Aviso

Quando o motor está desligado, é necessária mais força para travar e mexer a direcção.

Não retirar a chave enquanto o veículo não estiver parado, caso contrário a tranca da direcção poderá engatar inesperadamente.

Verificar o nível do óleo antes de procurar a ajuda de uma oficina
⇨ 110.

Nível do óleo de motor baixo

 acende-se a amarelo.

O nível do óleo de motor é verificado automaticamente.

Acende-se quando o motor está a trabalhar

Nível do óleo de motor baixo.
Verificar o nível do óleo do motor e atestar conforme necessário
⇨ 110.

Nível de combustível baixo

 acende-se ou pisca a amarelo.

Acende

O nível do depósito de combustível é demasiado baixo.

Pisca

Sem combustível. Reabastecer imediatamente. Nunca deixar o depósito ficar totalmente vazio.

Um fornecimento de combustível irregular pode fazer com que o catalisador sobreaqueça ⇨ 94.

Sangrar o sistema de combustível diesel ⇨ 113.

Luzes de máximos

 acende-se a azul.

Acende-se quando as luzes de máximos estão acesas e quando se faz sinal de luzes ⇨ 80.

Faróis de nevoeiro

 acende-se a verde.

Acende quando os faróis de nevoeiro estão acesos ⇨ 82.

Luzes de nevoeiro traseiras

 acende-se a amarelo.

Acende quando o farol traseiro de nevoeiro está aceso ⇨ 83.

Mostradores de informação

Mostrador de informação tripla

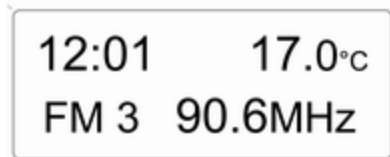

20004

Apresenta a hora, a temperatura exterior e a data ou o sistema de informação e lazer quando ligado.

Quando a ignição estiver desligada, pode ver-se a hora, a data e a temperatura exterior pressionando por breves instantes os dois botões existentes por baixo do visor.

Mostrador de informação gráfica, Mostrador de Informação a cores

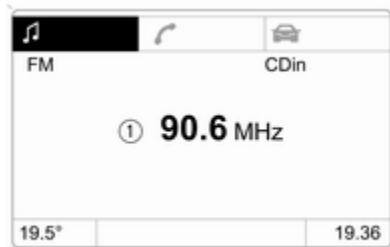

Apresenta a hora, a temperatura exterior, a data ou o sistema de informação e lazer quando ligado.

O tipo de informação e a forma como é apresentada depende do equipamento do veículo e das definições efectuadas.

Seleccionar funções

O visor de informação gráfica apresenta funções e respectivos menus.

As funções são seleccionadas e executadas no menu no visor através do botão de quatro vias, o botão multifunções no sistema de informação e lazer ou os botões no volante.

Seleccionar com o botão de quatro vias



Seleccionar itens através de menus e com os botões/botão de quatro vias do sistema de informação e lazer.

Seleccionar com o controlo multifunções



Rodar o controlo multifunções para realçar os itens de menu ou comandos e para seleccionar as áreas de funções.

Premir o controlo multifunções para seleccionar o item realçado ou confirmar um comando.

Para sair de um menu, rodar o controlo multifunções até **Voltar** ou **Main** aparecer e seleccionar.

Seleccionar com os botões no volante



Seleccionar opções de menu através dos menus utilizando os botões.

Áreas de funções



Para cada área de funções existe uma página principal (Main), que é seleccionada na parte superior do mostrador (não com o Sistema de informação e lazer CD 30 nem com o Portal do telemóvel):

- Sistema áudio
- Sistema de navegação
- Telefone

Definições do sistema

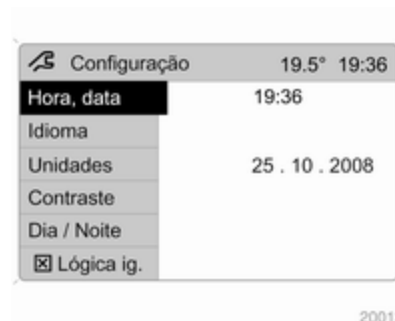

Pressionar o botão **Main** do sistema de informação e lazer.

Pressionar o botão **Settings** no sistema de informação e lazer. No caso do sistema de informação e lazer CD 30, não se pode seleccionar qualquer menu.

Acertar data e hora

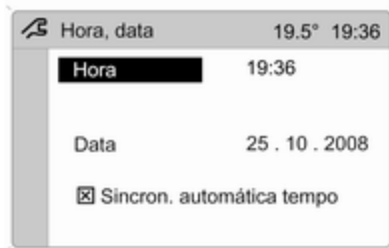

20014

Seleccionar o item de menu **Hora, data** no menu **Configuração**.

Seleccionar os itens de menu pretendidos e proceder às definições.

Sincronização automática da hora

O sinal RDS da maior parte dos transmissores VHF acerta a hora automaticamente.

Alguns transmissores não enviam o sinal de hora correcto. Nesses casos, recomendamos que se desligue a sincronização automática da hora.

Nos sistemas de informação e lazer com sistema de navegação, a hora e a data são também actualizadas depois de se receber um sinal de satélite GPS.

A função é activada assinalando o campo em frente de **Sincron. automática tempo** no menu **Hora, data**.

Seleção do idioma

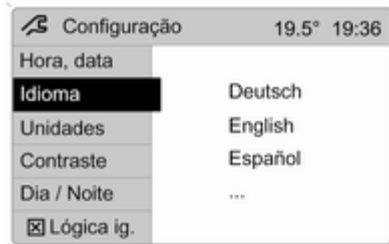

20015

O idioma do visor pode ser seleccionado para algumas funções.

Seleccionar o item de menu **Idioma** no menu **Configuração**.

Seleccionar o idioma pretendido.



20016

A selecção é indicada por um ► em frente do item de menu.

Nos sistemas com voz, quando se altera o idioma do visor o sistema pergunta se o idioma de voz também deve ser alterado - consultar o manual do sistema de informação e lazer.

Definir unidades de medida



20017

Seleccionar o item de menu

Unidades no menu **Configuração**.

Seleccionar a unidade pretendida.

As selecções são indicadas por um

● em frente do item de menu.

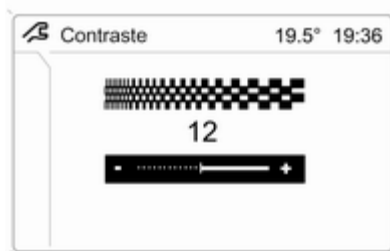
Ajustar o contraste
(Graphic-Info-Display)

20018

Seleccionar o item de menu

Contraste no menu **Configuração**.

Confirmar a definição pretendida.

Definir o modo de visualização

O brilho do mostrador depende da iluminação do veículo. Pode proceder-se às seguintes definições adicionais:

Seleccionar o item de menu **Dia / Noite** no menu **Configuração**.

Automático adaptado com base na iluminação exterior.

Sempre design Dia texto a preto em fundo claro.

Sempre design Noite texto a branco em fundo escuro.

A selecção é indicada por um ● em frente do item de menu.

Lógica de ignição

Consultar o manual do sistema de informação e lazer.

Mensagens de falha

Sinais sonoros de aviso

Ao pôr o motor a trabalhar ou durante a condução

- Se o cinto de segurança não estiver apertado.
- Se a velocidade programada de fábrica for excedida.
- Se o veículo estiver equipado com caixa de velocidades manual automatizada e se abrir a porta do condutor com o motor a trabalhar, uma mudança engatada e o pedal do travão não premido.

Quando o veículo estiver estacionado e se abrir a porta do condutor

- Quando a chave estiver no interruptor da ignição.
- Com as luzes exteriores acesas.
- Se a alavanca de mudança de direcção estiver engatada.

Iluminação

Iluminação exterior	80
Iluminação do habitáculo	83
Características de iluminação	85

Iluminação exterior

Interruptor das luzes



Rodar o interruptor das luzes:

- 0** = DESLIGAR
- ↔** = Luzes laterais
- ≡D** = Faróis

Indicador de controlo ≡D ⇨ 74.

Faróis de circulação diurna

Se o interruptor das luzes estiver regulado para **0**, os médios são activados sem iluminação dos instrumentos quando a ignição é ligada.

Luzes traseiras

As luzes traseiras acendem-se conjuntamente com os faróis e as luzes laterais.

Luzes de máximos

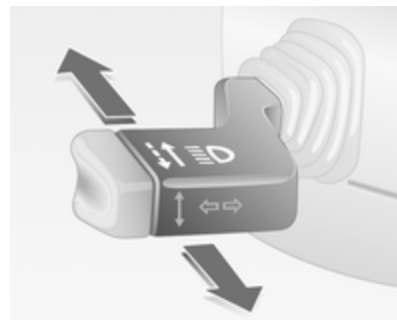

Para mudar de luzes de médios para luzes de máximos, empurrar a alavanca.

Para mudar para luzes de médios, empurrar a alavanca de novo ou puxar.

Sinal de luzes

Para fazer sinal de luzes, puxar a alavanca.

Ajuste do alcance dos faróis

Ajuste manual do alcance dos faróis



Rodar o botão rotativo para a posição necessária para ajustar o alcance dos médios à carga do veículo e impedir encandeamento.

Combo

- 0 = Bancos dianteiros ocupados
- 1 = Todos os bancos ocupados

- 2 = Todos os bancos ocupados e carga na bagageira
- 3 = Banco do condutor ocupado e carga na bagageira

Carrinha Combo

- 0 = Bancos ocupados
- 1 = Os bancos ocupados e meia carga na bagageira
- 2 = Os bancos ocupados e carga total na bagageira
- 3 = Banco do condutor ocupado e carga total na bagageira

Faróis na condução no estrangeiro

O feixe dos faróis assimétrico aumenta a visibilidade na berma da estrada do lado do passageiro.

Contudo, ao conduzir em países em que a condução se faça do lado oposto da estrada, ajustar os faróis para evitar encandeamento de trânsito em sentido contrário.

Proceder ao ajuste dos faróis numa oficina.

Luzes de emergência

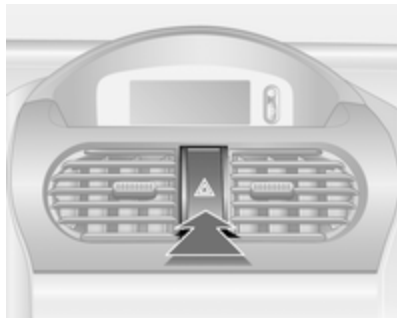

Accionadas com o botão .

Indicadores de mudança de direcção

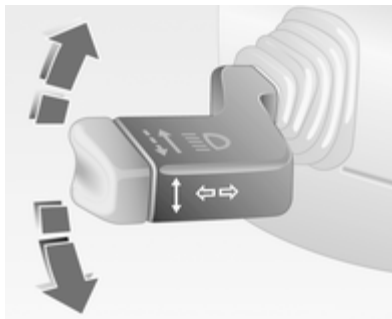

Alavanca = sinal de virar à direita para cima
 Alavanca = sinal de virar para baixo à esquerda

Se a alavanca for deslocada para lá do ponto de resistência, o sinal de mudança de direcção fica ligado continuamente. Quando o volante voltar à posição inicial, o sinal de mudança de direcção apaga-se automaticamente.

Deslocar a alavanca até ao ponto de resistência e manter para manter o indicador aceso por mais algum tempo. Pressionar a alavanca até sentir resistência: A luz do indicador de mudança de direcção permanece acesa até a alavanca ser libertada.

Desligar o indicador de mudança de direcção manualmente deslocando ligeiramente a alavanca.

Faróis de nevoeiro



Os faróis dianteiros de nevoeiro só podem ser ligados quando a ignição e os faróis ou luzes de presença estiverem ligados.

Accionadas com o botão .

Faróis traseiros de nevoeiro

Accionadas com o botão .

A luz de nevoeiro traseira só pode ser ligada quando a ignição e os faróis ou as luzes de presença estiverem ligados.

A luz traseira de nevoeiro do veículo é desactivada durante operações de reboque.

Coberturas dos faróis embaciadas

O interior das coberturas das luzes pode embaciarse por breves instantes em condições de tempo frio e húmido, com chuva forte ou depois da lavagem. O embaciamento desaparece rapidamente por si só; para ajudar a desembaciar, ligar os faróis.

Iluminação do habitáculo

Controlo da iluminação do painel de instrumentos



O brilho das luzes que se seguem pode ser regulado quando as luzes exteriores estão acesas:

- Iluminação do painel de instrumentos
- Visor de informação
- Interruptores acesos e elementos de funcionamento

Girar a roda de accionamento manual até obter o brilho pretendido.

Luzes do habitáculo

Durante a entrada e saída do veículo, as luzes de cortesia dianteira e central acendem-se automaticamente e depois apagam-se passado algum tempo.

Luz de cortesia dianteira



Para operar manualmente quando as portas são fechadas:

Ligado = Premir o interruptor das luzes ☀.

Desligar = Premir novamente o interruptor das luzes ☀.

Iluminação da bagageira

A iluminação acende-se quando o compartimento está aberto.

Luzes de leitura

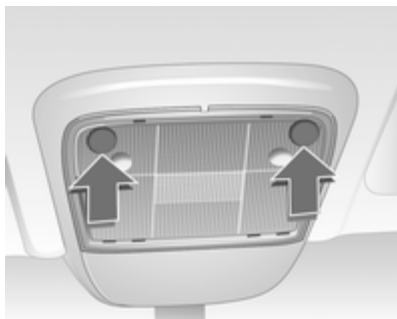

Accionadas com o botão com a ignição ligada.

Características de iluminação

Iluminação da consola central

Projector na caixa do espelho retrovisor interior Iluminação da consola central regulada automaticamente e dependente da luz do dia.

Protecção para evitar a descarga da bateria

Alguns consumidores tal como a iluminação do habitáculo apagam-se sozinhos ao fim de cerca de 30 minutos se a ignição estiver desligada para proteger a carga da bateria.

Climatização

Sistemas de climatização	86
Grelhas de ventilação	88
Manutenção	89

Sistemas de climatização

Sistema de aquecimento e ventilação



Comandos para:

- Temperatura
- Velocidade da ventoinha
- Distribuição do ar

Óculo traseiro com desembaciador
 → 34.

Temperatura

Vermelho = Quente





Azul = Frio

O aquecimento só será totalmente eficaz quando o motor tiver atingido a temperatura de funcionamento normal.

Velocidade da ventoinha



Ajustar o fluxo de ar regulando a ventoinha para a velocidade pretendida.

Distribuição do ar

-  = para área da cabeça
-  = para área da cabeça e espaço para os pés
-  = inferior
-  = para pára-brisas, vidros das portas dianteiras e espaço para os pés
-  = para pára-brisas e vidros das portas dianteiras

É possível proceder a definições intermédias.

Desembaciamento e descongelamento dos vidros

- Definir o comando da temperatura para o nível de calor máximo.
- Regular a velocidade da ventoinha para o nível máximo.
- Colocar o comando da distribuição do ar em .
- Ligar o aquecimento do óculo traseiro .
- Abrir as grelhas de ventilação laterais conforme pretendido e direccioná-las para os vidros das portas.
- Para aquecimento simultâneo do espaço para os pés, regular o comando da distribuição do ar para .

Sistema de ar condicionado



Além do sistema de aquecimento e ventilação, o sistema do ar condicionado possui:

-  = Arrefecimento
-  = Recirculação do ar

Bancos aquecidos   39.

Arrefecimento

É accionado com o botão  e só funciona quando o motor e a ventoinha estão a trabalhar.

O sistema de ar condicionado arrefece e desumidifica (seca) assim que a temperatura exterior está ligeiramente acima do ponto de congelação. Por isso pode haver condensação e pingos por baixo do veículo.

Se não for necessário qualquer arrefecimento ou desumidificação, desligar o sistema de arrefecimento para poupar combustível.

Sistema de recirculação do ar

O modo de recirculação de ar é operado com o botão .



⚠ Aviso

O movimento de ar fresco é reduzido no modo de recirculação. No funcionamento sem arrefecimento a humidade do ar aumenta, pelo que os vidros podem embaciar-se. A qualidade do ar do habitáculo deteriora-se e os ocupantes podem sentir sonolência.

Distribuição de ar para :
Recirculação de ar desactivada.



Arrefecimento máximo

Abriu os vidros por breves instantes para que o ar quente se disperse rapidamente.

- Arrefecimento  ligado.
- Sistema de circulação do ar  ligado.
- Definir o comando da temperatura para o nível de frio máximo.
- Regular a velocidade da ventoinha para o nível máximo.

- Colocar o comando da distribuição do ar em .
- Abrir todas as grelhas de ventilação.

Desembaciamento e descongelação dos vidros

- Arrefecimento  ligado.
- Definir o comando da temperatura para o nível de calor máximo.
- Regular a velocidade da ventoinha para o nível máximo.
- Colocar o comando da distribuição do ar em .
- Ligar o aquecimento do óculo traseiro .
- Abrir as grelhas de ventilação laterais conforme pretendido e direccioná-las para os vidros das portas.

Grelhas de ventilação

Grelhas de ventilação reguláveis

Quando o arrefecimento estiver ligado, deve haver pelo menos uma grelha de ventilação aberta para evitar que o evaporador crie gelo devido a falta de movimento de ar.

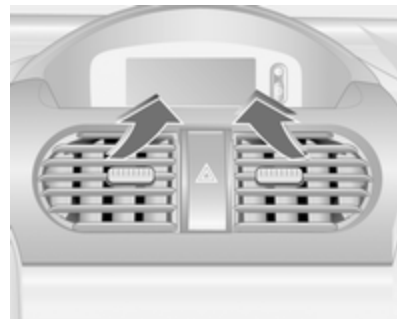

Definir a direcção do fluxo do ar rodando a roda de ajuste da direita para a esquerda e levantando ou baixando as ranhuras horizontais.

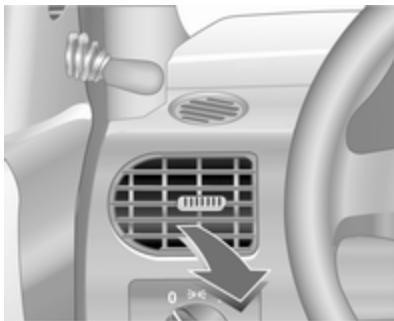

Para fechar a ventilação, rodar a roda de ajuste para a esquerda ou para a direita até parar.

⚠ Aviso

Não fixar quaisquer objectos às alhetas das saídas de ar. Em caso de acidente corre o risco de danos e ferimentos.

Grelhas de ventilação fixas

Por trás do pára-brisas, dos vidros das portas e nos espaços para os pés há grelhas de ventilação adicionais.

Manutenção

Entrada de ar

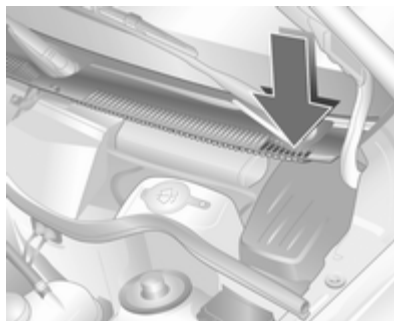

As entradas de ar à frente do pára-brisas no compartimento do motor deverão permanecer desobstruídas de modo a permitir a entrada de ar. Retirar quaisquer folhas, sujidade ou neve.

Filtro de pólen

O filtro de pólen remove poeira, fuligem, pólen e esporos do ar que entra no veículo através da entrada de ar.

Funcionamento do ar condicionado

Para assegurar que o desempenho é continuamente eficiente, o arrefecimento deve ser accionado durante alguns minutos uma vez por mês, independentemente do clima e da época do ano. Não é possível ligar o arrefecimento quando a temperatura exterior é demasiado baixa.

Serviço

Para um desempenho de arrefecimento óptimo, recomenda-se a verificação manual do sistema de controlo da climatização, com início três anos após o primeiro registo do veículo, incluindo:

- Teste de pressão e funcionalidade
- Funcionalidade do aquecimento
- Verificação de fugas
- Verificar correias de accionamento
- Limpeza do condensador e drenagem do evaporador
- Verificação do desempenho

Condução e funcionamento

Sugestões para condução	90
Arranque e manuseamento	90
Gases de escape	92
Caixa de velocidades manual	94
Caixa de velocidades manual de comutação automática	95
Travões	99
Combustível	101
Rebocar	105

Sugestões para condução

Controlo sobre o veículo

Nunca aproveitar o movimento do veículo com o motor desligado

Muitos sistemas não funcionam nesta situação (por exemplo, unidade de servofreio, direcção assistida). Conduzir desta forma é perigoso para si e para os outros.

Pedais

Para assegurar que o curso do pedal está desimpedido, não deverão existir tapetes na área dos pedais.

Arranque e manuseamento

Rodagem do veículo

Não travar com força desnecessária nas primeiras viagens.

No primeiro percurso, poderá haver fumo devido à evaporação de ceras e óleo do sistema de escape. Estacionar o veículo ao ar livre durante algum tempo depois do primeiro percurso e evitar inalar os fumos.

Durante o período de rodagem o consumo de combustível e óleo de motor poderão ser maiores e o processo de limpeza do filtro de partículas diesel poderá ocorrer mais vezes. Filtro de partículas diesel ⇨ 92.

Posições do interruptor da ignição

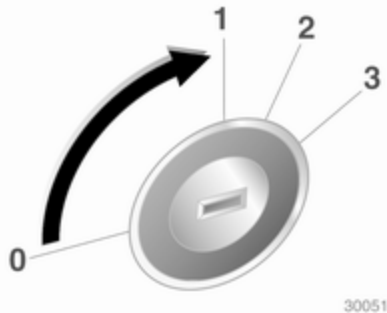

30051

- 0 = Ignição desligada
- 1 = Tranca da direcção destrancada, ignição desligada
- 2 = Ignição ligada, em veículos com motor diesel: pré-aquecimento
- 3 = Arranque

Ligar o motor

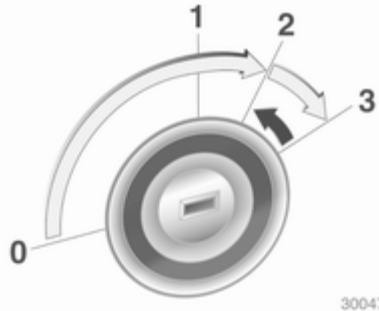

30047

Operar a embraiagem e o travão, a caixa de velocidades automática na posição **P** ou **N**.

Não accionar o pedal do acelerador.

Motor diesel: rodar a chave para a posição **2** para pré-aquecer e espere até o indicador de controlo  se apagar.

Rodar brevemente a chave para a posição **3** e soltar.

Antes de voltar a pôr o motor a trabalhar ou para desligar o motor, rodar a chave para **0**.

Arranque do veículo a baixas temperaturas

O arranque do motor sem aquecedores adicionais é possível até -25°C no caso dos motores diesel e -30°C no caso dos motores a gasolina. O necessário é que o óleo do motor tenha a viscosidade correcta, o combustível correcto, as revisões efectuadas e uma bateria suficientemente carregada. Com temperaturas inferiores a -30°C , a caixa de velocidades manual de comutação automática precisa de uma fase de aquecimento de cerca de 5 minutos. A alavanca selectora tem de estar na posição **N**.

Desligar por sobrecarga de rotação do motor

A alimentação de combustível é automaticamente interrompida durante uma desaceleração, ou seja, quando o veículo é conduzido com uma mudança engatada mas sem carregar no acelerador. O corte é desactivado se a temperatura do catalisador for elevada.

Estacionamento

- Não estacionar o veículo numa superfície facilmente inflamável. A temperatura elevada do sistema de escape pode provocar a inflamação da superfície.
- Aplicar sempre o travão de estacionamento sem carregar no botão de destravagem. Aplicar com a maior firmeza possível em descidas ou subidas. Pressionar o travão de pé simultaneamente para reduzir a força de funcionamento.
- Desligar o motor e a ignição. Rodar o volante até a tranca da direcção engatar.
- Se o veículo estiver numa superfície nivelada ou numa subida, engatar a primeira ou colocar a alavanca selectora em **P** antes de desligar a ignição. Numa subida, virar as rodas dianteiras para o lado contrário ao do passeio. Se o veículo estiver numa descida, engatar a marcha atrás ou colocar a alavanca selectora em **P** antes de

desligar a ignição. Virar as rodas dianteiras na direcção do passeio.

- Trancar o veículo e activar o sistema de travagem anti-roubo e o sistema de alarme anti-roubo.

Gases de escape

Perigo

Os gases de escape do motor contêm monóxido de carbono venenoso que não tem cor nem cheiro e que pode ser fatal se inalado.

Se os gases de escape entrarem no interior do veículo, abrir os vidros. Reparar a avaria numa oficina.

Evitar conduzir com a bagageira aberta, caso contrário podem entrar gases de escape no veículo.

Filtro de partículas diesel

O filtro de partículas diesel filtra partículas de fuligem nocivas retirando-as dos gases de escape. O sistema inclui uma função de auto-limpeza que funciona automaticamente durante a condução. O filtro é limpo procedendo à combustão das

partículas de fuligem a elevada temperatura. Esse processo ocorre automaticamente em condições de condução definidas e pode demorar até 25 minutos. Durante esse período pode haver um maior consumo de combustível. A emissão de odores e fumo é normal durante esse processo.



Em determinadas condições de condução, p. ex. em pequenos percursos, o sistema não se pode limpar a si próprio automaticamente. Se o filtro precisar de ser limpo e as condições de condução verificadas anteriormente não tiverem permitido

essa limpeza automática, o indicador de controlo  pisca. Continuar a conduzir, manter a velocidade do motor acima das 2000 rpm. Efectuar reduções de caixa se necessário. A limpeza do filtro de partículas diesel tem então início.

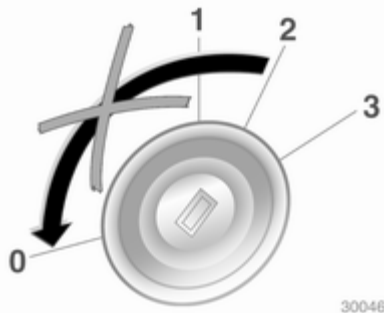

Durante a limpeza não se deve parar o veículo nem desligar o motor.

Atenção

Se o processo de limpeza for interrompido mais de uma vez, existe um grande risco de provocar danos graves no motor.

A limpeza é mais rápida a velocidades e cargas de motor elevadas.



O indicador de controlo  apaga-se assim que a operação de auto-limpeza estiver concluída.

Se \rightarrow acender ainda, a limpeza não é possível; deve procurar assistência numa oficina.

Catalisador

O catalisador reduz a quantidade de substâncias nocivas presentes nos gases de escape.

Atenção

Tipos de combustível diferentes dos referidos nas páginas \rightarrow 101, \rightarrow 153 podem danificar o catalisador ou componentes electrónicos.

A gasolina que não seja queimada sobreaquecerá e causará danos no catalisador. Por isso, evitar a utilização excessiva do motor de arranque, evitar conduzir até esvaziar totalmente o depósito de combustível e evitar colocar o motor a trabalhar por empurrão ou reboque.

Em caso de falha de ignição, motor com funcionamento irregular, redução do desempenho do motor ou outros problemas invulgares, levar o veículo a uma oficina o mais rapidamente possível para que a situação seja rectificada. Numa emergência, o veículo pode ser conduzido por um curto período de tempo a baixa velocidade e com uma velocidade do motor também baixa.

Caixa de velocidades manual



Para engatar a marcha-atrás: com o veículo parado, esperar 3 segundos depois de carregar no pedal da embraiagem e então puxar para cima o botão na alavanca selectora e engatar a mudança.

Se a mudança não engatar, colocar a alavanca em ponto morto, tirar o pé do pedal da embraiagem e pressionar de novo; depois seleccionar a mudança novamente.

Não carregar na embraiagem desnecessariamente.

Ao accionar, pressionar o pedal da embraiagem completamente. Não utilizar o pedal como um descanso para o pé.

Atenção

Não aconselhamos a condução com a mão apoiada na alavanca das velocidades.

Caixa de velocidades manual de comutação automática

A caixa de velocidades Easytronic permite passagens manuais (modo manual) ou automáticas (modo automático) e ambas com controlo automático da embraiagem.

Visor da caixa de velocidades

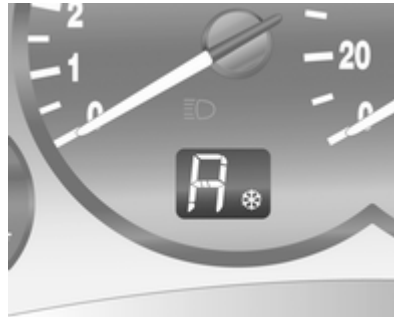

Indica o modo e a mudança actual.

Se o programa de Inverno estiver activado, ❄ acende.

Ligar o motor

Premir o pedal do travão ao colocar o motor a trabalhar. Se não se carregar no pedal do travão, "N" pisca no visor da caixa de velocidades e não se consegue colocar o motor a trabalhar.

Não é possível colocar o motor a trabalhar se todas as luzes dos travões estiverem avariadas.

Alavanca selectora



Deslocar sempre a alavanca selectora na direcção apropriada o mais possível.

N = Posição de ponto-morto.

A/M = Alternar entre modos Automático e Manual. O visor da caixa de velocidades apresenta **A** ou **M**.

R = Marcha-atrás. Pressionar o botão na alavanca selectora, seleccionar **R**. Engatar apenas quando o veículo estiver parado.

+ = Mudar para mudança superior.

- = Mudar para mudança inferior.

Alavanca selectora em ● (posição central)

Deslocando a alavanca selectora de **N** para ● (posição central) ao mesmo tempo que pressiona o pedal do travão origina a comutação diferida para o modo automático e engata a primeira velocidade (segunda velocidade se o programa de Inverno estiver activado).

O veículo começa a deslocar-se quando se destrava. Se o pedal do travão não for accionado, **A** fica intermitente. Arrancar pressionando imediatamente o pedal do acelerador ou deslocando a alavanca selectora para **N** e repetir o procedimento com o pedal do travão accionado.

Modo manual

Em modo manual, uma velocidade pode ser engatada manualmente dando um toque leve na alavanca selectora para a posição **+** ou **-**. O visor da caixa de velocidades indica a velocidade actual.

Se o regime do motor for demasiado baixo, a caixa de velocidades manual de comutação automática passará automaticamente para uma velocidade mais baixa, mesmo em Modo manual.

Se se seleccionar uma mudança superior quando a velocidade for demasiado baixa, ou uma mudança inferior quando a velocidade for demasiado alta, não é efectuada qualquer passagem de caixa. Isso

evita que o motor funcione a velocidades de motor muito baixas ou muito altas.

As velocidades podem ser saltadas mudando a alavanca selectora repetidamente com intervalos curtos.

Quando o veículo está em modo automático, a caixa de velocidades manual de comutação automática passa para o modo manual quando a alavanca selectora é deslocada para a posição **+** ou **-**.

Parar o veículo

Em **A**, a primeira velocidade é engatada (segunda velocidade se o Programa de Inverno estiver activo) e a embraiagem é solta quando o veículo é parado. Em **R**, a marcha atrás permanece engatada.

Travagem com o motor

Modo automático

Ao descer uma encosta, a caixa de velocidades manual automatizada não passa para mudanças superiores enquanto não se atingir uma

velocidade de motor suficientemente elevada. Efectua reduções de caixa na altura própria quando se trava.

Modo manual

Para utilizar o efeito de travagem com o motor, seleccionar uma mudança inferior na altura certa ao descer uma encosta.

Balançar o veículo

Dar "esticões" com a caixa só é permitido se o veículo estiver preso em areia, lama ou neve. Deslocar a alavanca selectora entre **R** e **●** repetidamente. Não acelerar muito o motor e evitar acelerações repentinas.

Estacionamento

Aplicar o travão de mão. A mudança engatada mais recentemente (ver visor da caixa de velocidades) permanece engatada. Com **N**, não é engatada qualquer mudança.

Quando se desliga a ignição a caixa de velocidades deixa de responder ao movimento da alavanca selectora.

Programas de condução com comando electrónico

- Depois de um arranque a frio, o programa da temperatura de funcionamento aumenta a velocidade do motor para que o catalisador atinja a temperatura necessária rapidamente.
- O programa adaptável adapta as passagens de caixa às condições de condução, p. ex. inclinações ou cargas superiores.

Modo de Inverno ❄



Activar o modo de Inverno se se tiver dificuldades em iniciar a marcha em piso escorregadio.

Activação

Pressionar o botão ❄. A caixa de velocidades passa para modo automático. O veículo inicia a marcha em 2ª velocidade.

Desactivação

O modo de Inverno é desactivado:

- premindo o botão ❄ de novo
- desligar a ignição
- passar para o modo manual
- quando a temperatura da embraiagem é muito elevada

Kickdown

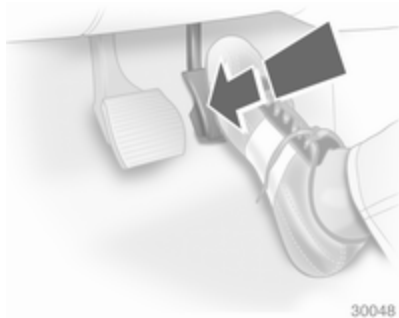

Se o pedal do acelerador for premido para além do ponto de pressão, a caixa de velocidades passa para uma mudança inferior consoante a velocidade do motor.

Durante kickdown não é possível qualquer passagem de caixa manual.

Quando o regime do motor se aproxima do respectivo limite máximo, a caixa de velocidades passa para uma velocidade superior durante o kickdown, mesmo no modo manual.

Sem kickdown esta passagem automática não é efectuada em modo manual.

Avaria

Para evitar danos na caixa de velocidades robotizada, a embraiagem é engatada automaticamente a temperaturas elevadas da embraiagem.

☞ acende-se em caso de uma avaria. É possível continuar a conduzir. O modo manual não pode ser utilizado para passagens de caixa.

Se **F** aparecer no visor da caixa de velocidades, não é possível continuar a viagem.

Reparar a avaria numa oficina.

Corte de corrente

A embraiagem não é desengatada se ocorrer uma interrupção da alimentação eléctrica quando se engata uma mudança. O veículo não anda.

Se a bateria estiver descarregada, colocar o motor a trabalhar com cabos auxiliares de arranque ☞ 140.

Se a avaria não se dever a bateria descarregada, recorrer à ajuda de uma oficina.

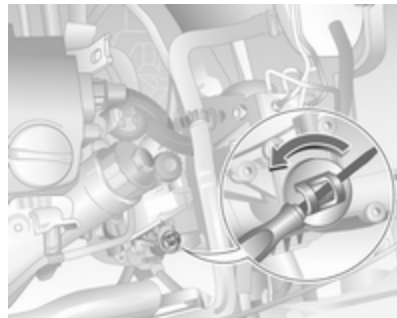

Se se tiver de retirar o veículo do meio do trânsito, desengatar a embraiagem da seguinte forma:

1. Aplicar o travão de mão e desligar a ignição.
2. Abrir o capô ☞ 109.

3. Limpar a caixa de velocidades à volta da tampa para que não entre sujidade quando se retirar a tampa.
4. Rodar a tampa para afrouxar e retirar puxando para cima.
5. Com uma chave de parafusos de cabeça chata, rodar o parafuso de afinação por baixo da tampa no sentido dos ponteiros do relógio até se sentir uma clara resistência. A embraiagem está então desengatada.

Atenção

Não rodar para além da resistência já que isso pode danificar a caixa de velocidades.

6. Colocar a tampa limpa. A tampa deve estar totalmente em contacto com o alojamento.

Atenção

Não é permitido rebocar o veículo e colocar o motor a trabalhar quando a embraiagem tiver sido desengatada dessa forma; no entanto pode deslocar-se o veículo uma curta distância.

Recorrer à ajuda de uma oficina imediatamente.

Travões

O sistema de travões inclui dois circuitos de travões independentes.

Se um circuito de travões falhar, continua a ser possível travar o veículo com o outro circuito dos travões. No entanto, o efeito de travagem é conseguido apenas quando o pedal de travagem é firmemente pressionado. Para isso é necessária consideravelmente mais força. A distância de travagem aumenta. Dirigir-se a uma oficina antes de prosseguir viagem.

Quando o motor não está a trabalhar, o suporte da unidade do servofreio desaparece depois de se carregar no pedal do travão uma ou duas vezes. O efeito de travagem não é reduzido mas será preciso mais força para travar. É especialmente importante ter isto em atenção quando o veículo for rebocado.

Indicador de controlo (D) ⇨ 72.

Sistema de travagem antibloqueio

O sistema de travões antibloqueio (ABS) impede que as rodas bloqueiem.

O ABS começa a regular a pressão de travagem assim que uma roda apresenta tendência para bloquear. A direcção do veículo continua a poder ser utilizada, mesmo durante travagem a fundo.

O controlo do ABS é sentido através de um impulso no pedal do travão e de um ruído do processo de regulação.

Para travagem óptima, manter o pedal do travão totalmente premido durante o processo de travagem, apesar de o pedal estar a pulsar. Não reduzir a pressão sobre o pedal.

Depois de iniciar a marcha, o sistema efectua um auto-teste que pode ser audível.

Indicador de controlo (ABS) ⇨ 72.

Luz de travões adaptável

Durante travagem a fundo, as três luzes dos travões ficam intermitentes enquanto o controlo do ABS estiver a funcionar.

Avaria

⚠ Aviso

Se houver uma avaria no ABS, as rodas podem bloquear em caso de travagem superior ao normal. As vantagens do ABS deixam de estar disponíveis. Durante travagem a fundo, a direcção do veículo deixa de poder ser utilizada e o veículo pode guinar.

Reparar a avaria numa oficina.

Travão de mão

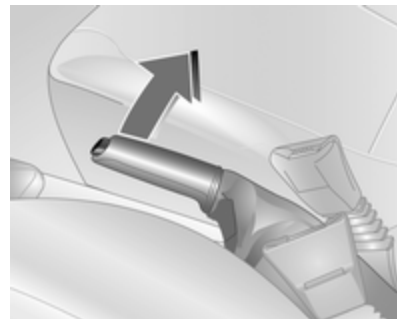

Aplicar sempre o travão de mão com firmeza sem accionar o botão de destravagem e aplicar tão firmemente quanto possível numa subida ou descida.

Para soltar o travão de mão, puxar a alavanca ligeiramente para cima, premir o botão de destravagem e baixar a alavanca totalmente para baixo.

Para reduzir a força de accionamento do travão de mão, premir o pedal do travão ao mesmo tempo.

Indicador de controlo (P) ⇨ 72.

Assistência à travagem

Se o pedal de travagem for accionado rapidamente e com força, é aplicada automaticamente a força de travagem máxima (travagem total).

Manter pressão regular no pedal do travão tanto tempo quanto uma travagem total for necessária. A força de travagem máxima é automaticamente reduzida quando o pedal do travão é solto.

Combustível

Motores a gasolina

Utilizar apenas combustível sem chumbo que cumpra a DIN EN 228.

Pode ser utilizado combustível normalizado equivalente, com uma concentração máxima de etanol de 10 % por volume. Neste caso, utilizar apenas combustível em conformidade com a DIN 51625.

Utilizar combustível com o índice de octanas recomendado ↻ 153. Utilizar combustível com um índice de octanas demasiado baixo pode reduzir a potência e o binário do motor e aumentar ligeiramente o consumo de combustível.

Atenção

Utilizar combustível com um índice de octanas demasiado baixo pode provocar combustão descontrolada e danos no motor.

Motores a diesel

Utilizar apenas combustível diesel em conformidade com a DIN EN 590. O combustível tem de ter um baixo teor de enxofre (máx. 50 ppm). Podem ser utilizados combustíveis normalizados equivalentes com teor de biodiesel (= FAME conforme EN14214) máx. de 7 % por volume (como a DIN 51628 ou normas equivalentes).

Não utilizar óleos diesel marítimos, óleos de aquecimento ou combustíveis diesel completa ou parcialmente à base de plantas, como por exemplo óleo de colza ou bio-diesel, Aquazole e emulsões de diesel-água semelhantes. Os combustíveis diesel não devem ser diluídos com combustíveis para motores a gasolina.

O fluxo e a capacidade de filtragem do combustível diesel variam consoante a temperatura. Com temperaturas baixas, reabasteça com combustível diesel com propriedades de Inverno garantidas.

Combustíveis para funcionamento a gás natural

Utilizar gás natural com aproximadamente 78% - 99% de teor de metano. O gás de tipo L (baixo teor) tem cerca de 78% - 87% e o gás de tipo H (alto) tem cerca de 87% - 99%. Pode também utilizar-se biogás com o mesmo teor de metano caso tenha sido quimicamente preparado e dessulfurizado.

Utilize apenas gás natural ou biogás que esteja em conformidade com DIN 51624.

Não se deve utilizar gás líquido ou GPL.

Abastecer

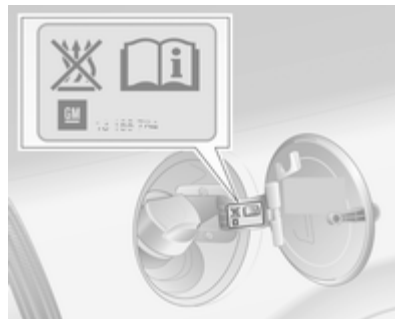

⚠ Perigo

Antes de reabastecer, desligar o motor e quaisquer aquecedores externos com câmaras de combustão (identificados por etiqueta na portinhola do depósito de combustível). Desligar quaisquer telemóveis.

Cumprir as instruções de funcionamento e segurança da estação de serviço quando se estiver a abastecer.

⚠ Perigo

O combustível é inflamável e explosivo. Não fumar. Não produzir chamas nuas ou faíscas.

Se cheirar a combustível no veículo, reparar a causa dessa situação imediatamente numa oficina.

Atenção

No caso de abastecimento com combustível errado, não ligar a ignição.

A portinhola do depósito de combustível encontra-se na parte traseira direita do veículo.

Com um sistema de fecho centralizado com o comando, a portinhola do depósito é desbloqueada ao mesmo tempo que as portas.

Abrir a portinhola do depósito.

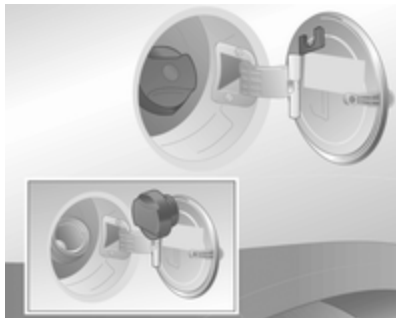

Desbloquear a portinhola do depósito de combustível com a chave de ignição, desenroscar e remover. A tampa do tubo de enchimento de combustível pode ser colocada no suporte, na portinhola do depósito de combustível.

Atenção

Limpe imediatamente qualquer combustível derramado.

Reabastecimento com gás natural

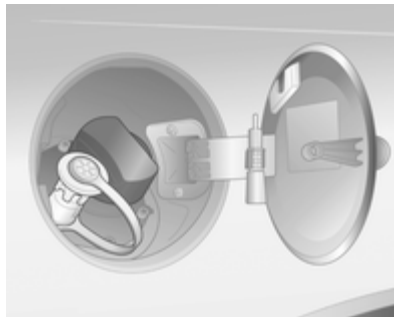

Ao reabastecer com gás natural, retirar a tampa do bocal de enchimento.

⚠ Aviso

Reabastecer com uma pressão de saída máxima de 250 bar. Utilizar apenas estações de abastecimento com compensação de temperatura.

O procedimento de reabastecimento deve ser concluído, ou seja, o bocal de enchimento deve ser ventilado. Colocar a tampa de protecção.

A capacidade do depósito de gás natural varia consoante a temperatura exterior, a pressão de enchimento e o tipo do sistema de reabastecimento.

Termos para "veículos a gás natural" no estrangeiro:

Alemão Erdgasfahrzeuge

Inglês NGVs = Natural Gas Vehicles

Francês Véhicules au gaz naturel – or – Véhicules GNV

Italiano Metano auto

Termos para "gás natural" no estrangeiro:

Alemão Erdgas

Inglês CNG = Compressed Natural Gas

Francês GNV = Gaz Naturel (pour) Véhicules - ou - CGN = carburantgaz naturel

Italiano Metano (per auto)

Tampa do tubo de enchimento de combustível

Utilizar apenas tampas do tubo de enchimento de combustível de origem. Os veículos com motor a diesel têm tampas do tubo de enchimento de combustível especiais.

Consumo de combustível - Emissões de CO₂

A determinação do consumo de combustível é regulada pela directiva europeia 80/1268/CEE (edição mais recente 2004/3/CE).

A directiva é orientada para práticas de condução efectivas: A condução em cidade é classificada como aproximadamente $\frac{1}{3}$ e a condução fora da cidade como aproximadamente $\frac{2}{3}$. Os arranques a frio e as fases de aceleração são também tidos em consideração.

A directiva inclui ainda a especificação no que se refere à emissão de CO₂.

Os valores apresentados não devem ser interpretados como uma garantia do consumo real de combustível de um veículo em particular. Para além disso, o consumo de combustível depende do estilo de condução de cada um e das condições do piso e do trânsito.

Todos os valores baseiam-se no modelo base da UE com equipamento standard.

O cálculo do consumo de combustível tem em consideração a tara do veículo, estabelecida de acordo com a legislação.

O equipamento opcional pode causar um aumento ligeiro no consumo de combustível e nos níveis de emissões de CO₂ e pode reduzir um pouco a velocidade máxima.

Consumo de combustível, emissões de CO₂ ⇨ 154.

Rebocar

Informações gerais

Utilizar apenas equipamento de reboque aprovado para o seu veículo. Qualquer equipamento de reboque montado pós-venda deve ser montado numa oficina. Pode ser necessário fazer alterações que afectem o sistema de arrefecimento, resguardos térmicos ou outro equipamento.

Instalar equipamento para reboque pode cobrir a abertura do olhal de reboque. Caso isso aconteça, utilizar a barra de acoplamento de esfera para rebocar. Manter sempre a barra da esfera de acoplamento no veículo.

Medidas de montagem de equipamento de reboque montado de fábrica ⇨ 165.

Condições de condução e sugestões para o reboque

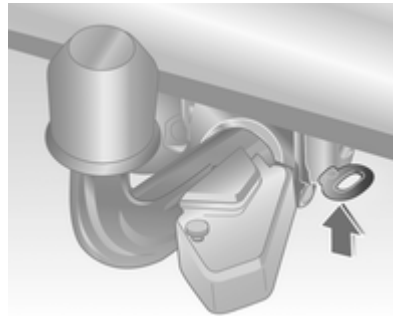

Antes de fixar um reboque, lubrificar a esfera de acoplamento. Contudo, não o fazer se utilizar um estabilizador na esfera de reboque para reduzir os movimentos de ziguezague.

Para reboques com pouca estabilidade durante a condução e para caravanas com um peso bruto do veículo admissível superior

a 1000 kg, não se deve exceder os 80 km/h; recomenda-se utilizar um estabilizador.

Se o reboque começar a andar aos ziguezagues, reduzir a velocidade; não tentar corrigir a direcção e travar a fundo se necessário.

Numa descida, conduzir na mesma mudança que se utilizaria para fazer essa subida e conduzir a uma velocidade semelhante.

Ajustar a pressão dos pneus para o valor especificado para carga completa ⇨ 160.

Rebocar

Cargas de atrelados

As cargas de atrelados permitidas são valores máximos que dependem do veículo e do motor em causa e que não devem ser ultrapassados.

A carga de reboque efectiva é a diferença entre o peso bruto efectivo do atrelado e a carga da tomada de acoplamento efectiva com o atrelado ligado.

As cargas de atrelados permitidas estão especificadas nos documentos do veículo. De uma forma geral, são válidas para inclinações de 12 % no máximo.

A carga de reboque permitida aplica-se até à inclinação especificada e até uma altitude de 1000 metros acima do nível do mar. Uma vez que a potência do motor diminui à medida que a altitude aumenta devido à rarefação do ar, havendo assim menor capacidade de subida, o peso bruto do atrelado admissível também diminui em 10% por cada 1000 metros de altitude adicional.

O peso bruto do atrelado não tem de ser reduzido quando se conduzir em estradas com inclinações ligeiras (menos de 8%, p. ex. em auto-estradas).

O peso bruto do atrelado admissível não deve ser excedido. Esse peso é especificado na placa de identificação ⇨ 151.

Carga de acoplamento vertical

A carga de acoplamento vertical é a carga exercida pelo reboque na esfera de acoplamento. Pode ser alterada alterando a distribuição do peso ao carregar o reboque.

A carga de acoplamento vertical máxima permitida (50 kg) está especificada na placa de identificação do equipamento de reboque e nos documentos do veículo. Visar sempre atingir a carga máxima, especialmente no caso de reboques pesados. A carga de acoplamento vertical nunca deve ser inferior a 25 kg.

Carga do eixo traseiro

As cargas do eixo permitidas (consultar a placa de identificação ou os documentos do veículo) não devem ser ultrapassadas.

Conservação do veículo

Informação Geral	107
Verificações no veículo	108
Substituir lâmpadas	114
Instalação eléctrica	122
Ferramentas do veículo	128
Rodas	129
Auxílio de arranque	140
Rebocar	142
Conservação do veículo	143

Informação Geral

Acessórios e alterações no veículo

Recomendamos a utilização de peças e acessórios de origem e de peças aprovadas pela fábrica específicas para o seu tipo de veículo. Não podemos avaliar ou garantir a fiabilidade de outros produtos - mesmo que aprovados por legislação ou por qualquer outra forma.

Não efectuar alterações no sistema eléctrico, p. ex. alterações nas unidades electrónicas de controlo.

Imobilizar o veículo a longo prazo

Imobilização prolongada

Se o veículo for estar sem ser utilizado durante vários meses, deve efectuar-se o seguinte:

- Lavar e encerar o veículo.
- Verificar a protecção de cera do compartimento do motor e da subestrutura.
- Limpar e conservar vedantes de borracha.
- Mudar o óleo do motor.
- Drenar o reservatório do líquido lava-vidros.
- Verificar a protecção anti-corrosão e o anticongelante do líquido de arrefecimento.
- Ajustar a pressão dos pneus para o valor especificado para carga completa.

- Estacionar o veículo em local seco e bem ventilado. Engatar a primeira ou a marcha atrás ou definir a alavanca selectora para **P**. Evitar que o veículo deslize.
- Não aplicar o travão de mão.
- Abrir o capô, fechar todas as portas e trancar o veículo.
- Desligar o grampo do terminal negativo da bateria do veículo. Não esquecer que nenhum dos sistemas está funcional, p. ex. sistema de alarme anti-roubo.

Colocar em funcionamento

Caso se pretenda voltar a utilizar o veículo deve fazer-se o seguinte:

- Ligar o grampo ao terminal negativo da bateria do veículo. Accionar o sistema electrónico dos vidros eléctricos.
- Verificar a pressão dos pneus.
- Atestar o reservatório do líquido lava-vidros.
- Verificar o nível do óleo de motor.

- Verificar o nível do líquido de arrefecimento.
- Montar a chapa da matrícula se necessário.

Recolha de veículos em fim de vida

Informação acerca dos centros de recuperação de veículos em fim de vida e a reciclagem dos veículos em fim de vida está disponível no nosso sítio na rede. Confiar este trabalho apenas a um centro de reciclagem autorizado.

Verificações no veículo

Execução dos trabalhos

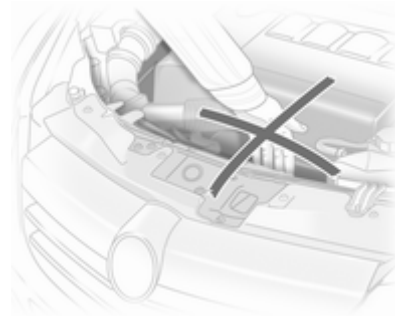

⚠ Aviso

Realizar verificações no compartimento do motor apenas quando a ignição estiver desligada.

A ventoinha de arrefecimento pode começar a funcionar mesmo com a ignição desligada.

⚠ Perigo

O sistema da ignição e os faróis de xénon utilizam uma tensão muito elevada. Não tocar.

As tampas para atestar os reservatórios de óleo do motor, de líquido de arrefecimento e de líquido lava-vidros e o manípulo da vareta de verificação do óleo são amarelos para fácil identificação.

Capot**Abrir**

Puxar a alavanca de abertura e colocá-la na posição inicial.

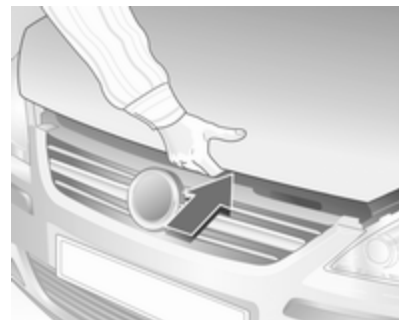

Levantar o trinco de segurança para cima e abrir o capô.

Entrada de ar ⇨ 89.

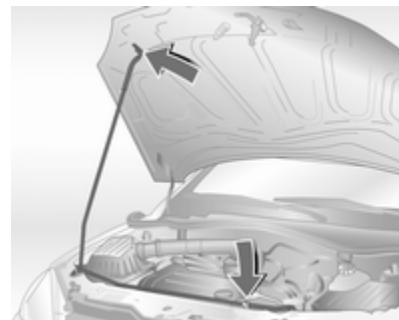

Fixar o suporte do capot.

Fechar

Antes de fechar o capot, pressionar o suporte no respectivo encaixe.

Baixar o capô e deixá-lo cair sobre o trinco. Verificar se o capô está engatado.

Óleo de motor

Verificar o nível do óleo de motor manualmente com regularidade para evitar danos no motor. Certificar-se que é utilizada a especificação de óleo correcta. Líquidos e lubrificantes recomendados ⇨ 148.

Verificar com o veículo numa superfície nivelada. O motor deve estar à temperatura de funcionamento e desligado há pelo menos 5 minutos.

Puxar a vareta para fora. Limpá-la, inseri-la até ao batente da pega, puxar para fora e ver qual o nível do óleo do motor.

Inserir a vareta até ao batente da pega e dar meia volta.

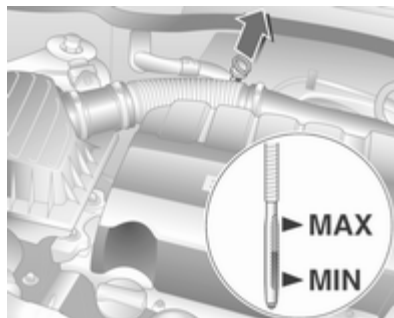

As varetas de verificação do óleo variam consoante a versão do motor.

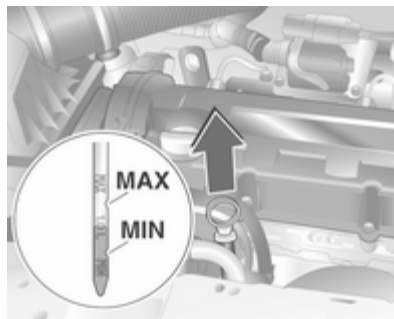

Quando o nível do óleo de motor for inferior à marca **MIN**, atestar com óleo de motor.

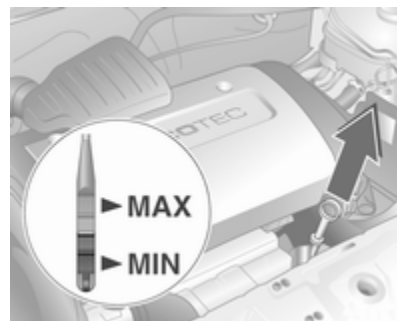

Recomendamos a utilização de óleo igual ao fornecido.

O nível do óleo de motor não deve exceder a marca **MAX** na vareta.

Atenção

Óleo de motor em excesso deverá ser drenado ou retirado por sucção.

Capacidades ⇨ 158.

Colocar o tampão e apertar.

Líquido de arrefecimento do motor

O líquido de arrefecimento dá protecção contra o congelamento até -28 °C, aproximadamente.

Atenção

Utilizar apenas anticongelante aprovado.

Nível do líquido de arrefecimento

Atenção

Um nível demasiado baixo do líquido de arrefecimento poderá causar danos no motor.

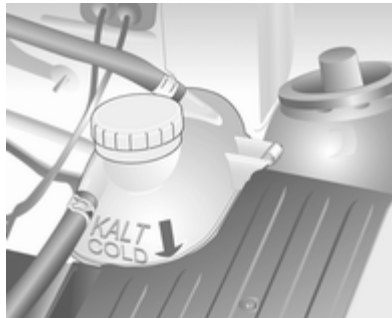

Se o sistema de arrefecimento estiver frio, o nível do líquido de arrefecimento deve estar acima da marca **KALT/COLD**. Atestar se o nível estiver baixo.

⚠ Aviso

Deixar o motor arrefecer antes de abrir a tampa. Abrir a tampa com cuidado e deixar a pressão sair devagar.

Atestar com anticongelante. Se não estiver disponível qualquer anticongelante, usar água da torneira limpa ou água destilada. Colocar

o tampão e apertar. A concentração de anti-congelante e a causa da perda de líquido de arrefecimento devem ser verificadas por uma oficina.

Líquido limpa-vidros

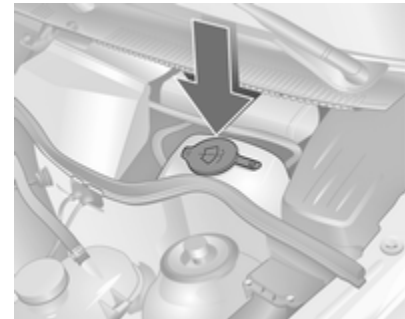

Encher com água limpa misturada com uma quantidade adequada de líquido do lava-vidros que contenha anticongelante. Para a proporção correcta, consultar o recipiente do líquido limpa-vidros.

Ao fechar o depósito, pressionar bem a tampa sobre a aresta em esferas, a toda a volta.

Atenção

Apenas líquido lava-vidros com uma concentração de anticongelante suficiente dá protecção em temperaturas baixas ou uma baixa súbita de temperatura.

Travões

Um ruído tipo guincho indica que os calços dos travões atingiram a espessura mínima. Pode-se continuar a conduzir nessa situação mas deve substituir-se os calços dos travões o mais depressa possível.

Depois de montar calços novos, não travar a fundo desnecessariamente nas primeiras viagens.

Líquido dos travões

⚠ Aviso

O líquido dos travões é venenoso e corrosivo. Evitar o contacto com olhos, pele, tecidos e superfícies pintadas.

O nível do líquido dos travões deve situar-se entre as marcas **MIN** e **MAX**.

Ao atestar, assegurar a máxima limpeza já que uma contaminação líquido dos travões pode causar avarias no sistema de travões.

Reparar a causa de uma perda de líquido dos travões numa oficina.

Usar apenas líquido de travões de alto desempenho para o veículo, líquido de travões e de embraiagem ↗ 148.

Bateria

A bateria do veículo não necessita de manutenção desde que o perfil de condução permita o carregamento

suficiente da bateria. Deslocações curtas e ligar o motor frequentemente podem descarregar a bateria. Evitar a utilização de consumidores eléctricos desnecessários.



As pilhas não devem ser eliminadas junto com os resíduos domésticos. Devem ser colocadas em pontos de recolha para reciclagem apropriados (i.e. pilhões).

Deixar o veículo parado durante mais de 4 semanas pode descarregar da bateria. Desligar o grampo do terminal negativo da bateria do veículo.

Assegurar que a ignição está desligada antes de ligar ou desligar a bateria do veículo.

Substituir a bateria

Quando a bateria está a ser substituída, por favor assegure-se que não existem orifícios de ventilação abertos nas proximidades do terminal positivo. Se um orifício de ventilação estiver aberto nesta área, deve ser fechado com um tampão falso, e a ventilação na proximidade do terminal negativo deve ser aberta.

Usar apenas baterias que permitam que a caixa de fusíveis seja montada em cima da bateria.

Recomendamos que substitua a bateria numa oficina.

Purgar o sistema de combustível diesel

Se o depósito tiver ficado vazio, será necessário sangrar o sistema de combustível diesel. Ligar a ignição três vezes durante 15 segundos de cada vez. Depois ligar o motor durante um máximo de 40 segundos (Por razões técnicas só são possíveis 30 segundos em motores Z 17 DTH). Repetir esse processo após 5 segundos, no mínimo. Se o motor não pegar, recorrer à assistência de uma oficina.

Substituição das escovas do limpa pára-brisas

Escovas no pára-brisas



Levantar o braço do limpa-vidros. Deslocar a alavanca de desengate e separar a a escova do limpa pára-brisas.

Escova do limpavidros no óculo traseiro

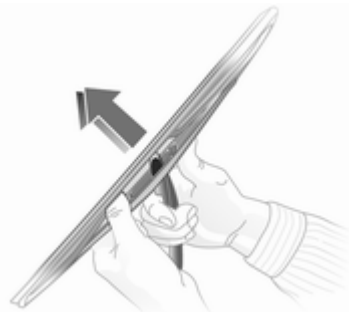

Levantar o braço do limpavidros. Desencaixar a escova do limpavidros conforme se mostra na ilustração e retirar.

Substituir lâmpadas

Substituir de lâmpadas

Desligar a ignição e desligar o interruptor relevante ou fechar as portas.

Segurar uma lâmpada nova apenas pela base! Não tocar no vidro da lâmpada sem luvas.

Ao substituir lâmpadas, utilizar apenas lâmpadas do mesmo tipo.

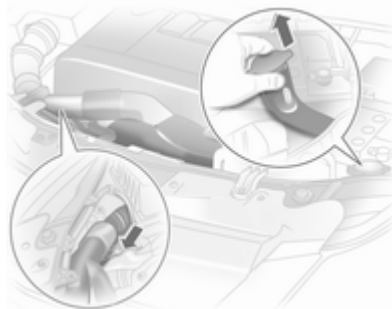

Para substituir lâmpadas do lado direito do compartimento do motor, soltar o tubo flexível do ar do filtro do ar.

Para substituir a lâmpada do lado esquerdo, retirar a tampa da caixa dos fusíveis ↗ 123. No motor Z 13 DTJ, puxar também para cima a caixa de relé em frente da caixa de fusíveis para fora das guias. Puxar para fora o tubo flexível de ar no filtro de ar do lado direito.

Faróis de halogéneo

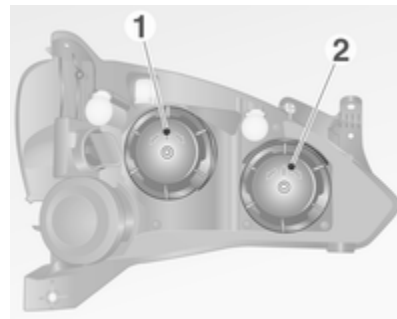

Os faróis têm sistemas independentes para luzes de médios **1** (lâmpadas do lado de fora) e luzes de máximos **2** (lâmpadas do lado de dentro)

Luzes de médios

1. Rodar a tampa para a esquerda e retirá-la.



2. Pressionar a lâmpada para baixo na ligação da ficha.
3. Retirar a lâmpada com a ligação do alojamento do reflector.

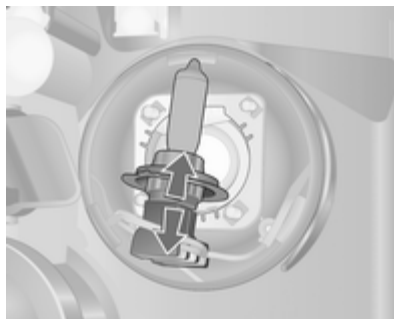

4. Separar a ligação da ficha da base da lâmpada.
5. Ligar a ficha na lâmpada nova.
6. Inserir a lâmpada com a ligação de modo a que a patilha encaixe na reentrância no reflector.
7. Colocar a cobertura de protecção dos faróis na devida posição e fechar.

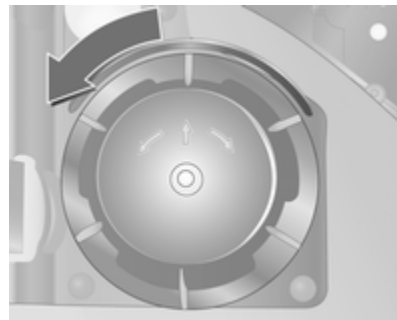
Luzes de máximos

1. Rodar a tampa protectora para a esquerda e retirar.
2. Desligar a ficha da cablagem da lâmpada.



3. Desencaixar o grampo de mola do retentor deslocando-o para a frente e rodando para o lado.
4. Remover a lâmpada do alojamento do refletor.

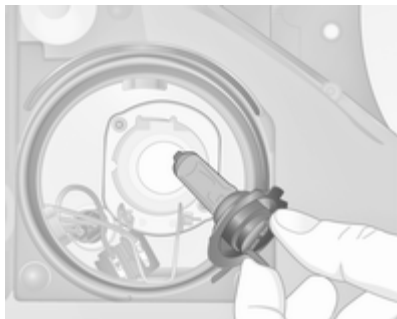

5. Quando se instalar a nova lâmpada, introduzir os terminais nas ranhuras do refletor.
6. Instalar o grampo de mola, aplicar a ficha na lâmpada.
7. Colocar a tampa de protecção.

Luzes laterais

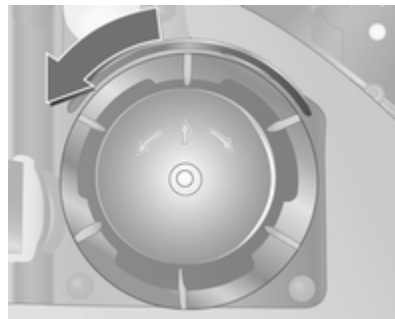

1. Rodar a tampa protectora das luzes de máximos para a esquerda e retirar.
2. Separar a ligação da ficha da lâmpada das luzes de máximos.

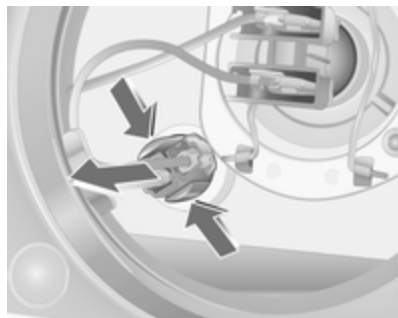

3. Retirar a lâmpada do reflector e substituí-la.
4. Inserir o encaixe da lâmpada no reflector.

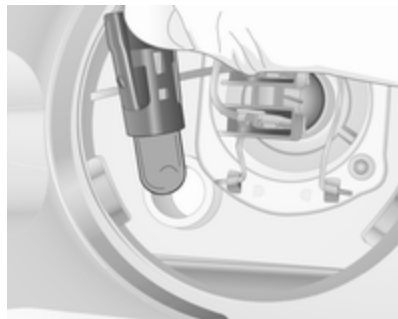

5. Fixar a ligação à lâmpada das luzes de máximos.
6. Colocar a cobertura de protecção na devida posição e fechar.

Faróis elipsoidais

Os faróis têm sistemas independentes para luzes de médios (lâmpadas interiores) e luzes de máximos (lâmpadas exteriores).

Luzes de médios

1. Retirar a cobertura de protecção pressionando a patilha e puxando a cobertura para baixo e retirar.
2. Desligar a ficha da cablagem da lâmpada.

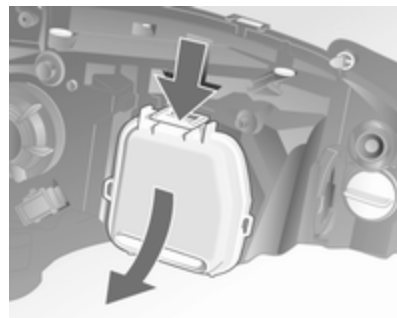

3. Desencaixar o grampo de mola rodando para o lado.
4. Remover a lâmpada do alojamento do reflector.

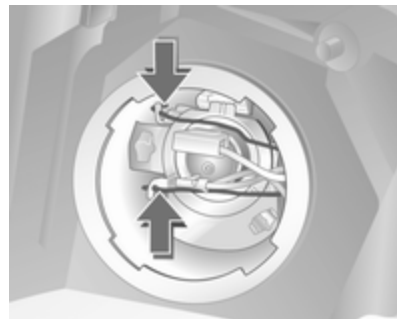

5. Quando se instalar a nova lâmpada, introduzir os terminais nas reentrâncias do reflector.
6. Instalar o grampo de mola, aplicar a ficha na lâmpada.
7. Colocar a tampa de protecção.

Luzes de máximos, luzes de presença

Substituir as lâmpadas numa oficina.

Indicadores de mudança de direcção dianteiros

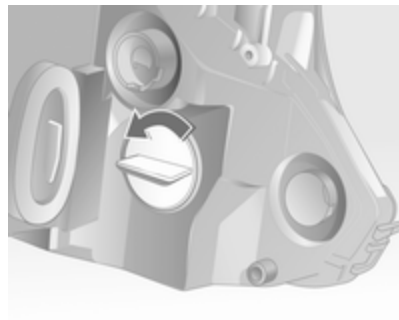

1. Rodar o suporte da lâmpada no sentido contrário ao dos ponteiros do relógio para desengatar.

2. Empurrar a lâmpada ligeiramente para dentro do casquilho, rodar no sentido contrário aos ponteiros do relógio e retirar.



3. Colocar o suporte da lâmpada no reflector e rodar no sentido dos ponteiros do relógio para engatar.

Faróis de nevoeiro

Substituir as lâmpadas numa oficina.

Indicadores de mudança de direcção dianteiros

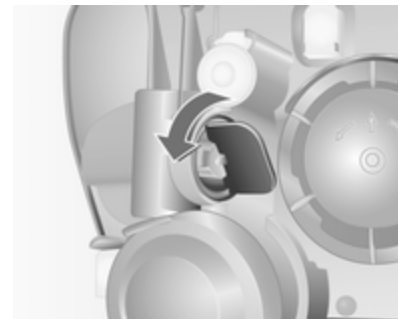

1. Rodar o suporte da lâmpada no sentido contrário ao dos ponteiros do relógio para desengatar.

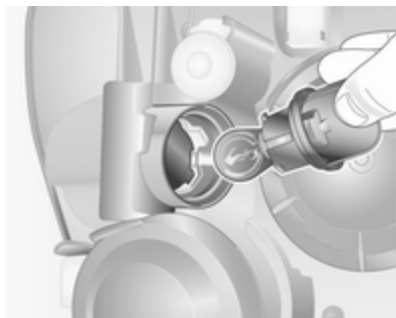

2. Empurrar a lâmpada ligeiramente para dentro do casquilho, rodar no sentido contrário aos ponteiros do relógio e retirar.
3. Colocar o suporte da lâmpada no reflector e rodar no sentido dos ponteiros do relógio para engatar.

Luzes traseiras

Veículo de passageiros de 5 portas



1. Desencaixar a cobertura pressionando as patilhas de fixação e retirar.



2. Desligar a ligação da ficha da instalação da lâmpada.
3. Segurar o alojamento da lâmpada pela parte de fora; soltar as duas porcas de fixação com a chave de rodas \curvearrowright 128 e desaparafusar à mão.
4. Separar o alojamento da lâmpada.
5. Pressionar na lâmpada as patilhas de fixação e retirar a montagem da lâmpada.



Lâmpadas de cima para baixo:

Luz de marcha-atrás/luz dos travões

Indicador de mudança de direcção

Luz de marcha-atrás

Luz de nevoeiro traseira, pode ser só de um lado

6. Retirar a lâmpada do encaixe e substituí-la.
7. Engatar o suporte da lâmpada no alojamento da mesma. Inserir o alojamento da lâmpada na carroçaria do veículo. Aparafusar à mão as porcas de fixação nos

parafusos fixos e apertar. Encaixar a ligação da ficha. Colocar a cobertura de protecção na devida posição e fechar.

Depois de substituir lâmpadas, verificar se os grupos ópticos traseiros funcionam correctamente: ligar a ignição, accionar o travão, ligar as luzes laterais.

Indicadores de mudança de direcção laterais

Substituir as lâmpadas numa oficina.

Luz da chapa de matrícula



1. Desparafusar os dois parafusos. Retirar o elemento da lâmpada.



2. Empurrar a lâmpada ligeiramente em direcção ao grampo de mola e retirar.
3. Inserir a lâmpada nova.
4. Inserir o elemento da lâmpada e fixar com uma chave de parafusos.

Luzes do habitáculo

Luz de cortesia dianteira



1. Retirar a lâmpada para fora com uma chave de parafusos.
2. Empurrar a lâmpada ligeiramente em direcção ao grampo de mola e retirar.

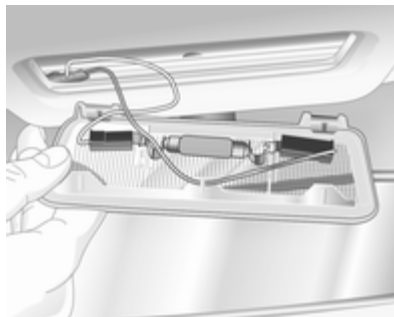

3. Inserir a lâmpada nova.
4. Montar as lentes e encaixá-las em posição.

Luz de cortesia dianteira, luzes de leitura



1. Desencaixar a lente com uma chave de parafusos e retirar.
2. Retirar a lâmpada e substituí-la.



3. Montar as lentes e encaixá-las em posição.

Luz da bagageira



1. Retirar a lâmpada para fora com uma chave de parafusos.
2. Empurrar a lâmpada ligeiramente em direcção ao grampo de mola e retirar.
3. Inserir a lâmpada nova.
4. Inserir a lâmpada na abertura e encaixar na devida posição.

Iluminação do painel de instrumentos

Substituir as lâmpadas numa oficina.

Instalação eléctrica

Fusíveis

Os dados do fusível de substituição devem coincidir com os dados do fusível avariado.

A caixa de fusíveis encontra-se no compartimento do motor.

Antes de substituir um fusível, desligar o respectivo interruptor e a ignição.



Um fusível fundido terá um fio derretido. Não substituir o fusível enquanto não se corrigir o que levou a que queimasse.

Algumas funções são protegidas por vários fusíveis.

Podem também existir fusíveis sem função atribuída.

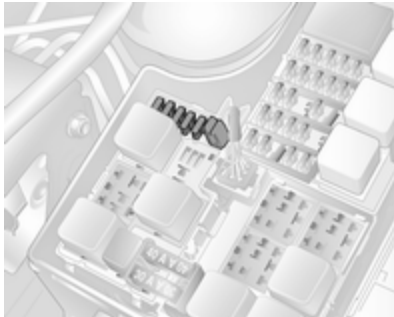

Guardar os fusíveis sobresselentes no local próprio na caixa de fusíveis, à direita da qual encontra-se um extractor de fusíveis que facilita a substituição dos fusíveis.

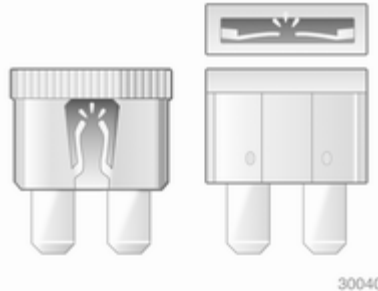

Caixa de fusíveis no compartimento do motor

A caixa de fusíveis encontra-se no compartimento do motor junto ao depósito de expansão do líquido de arrefecimento.

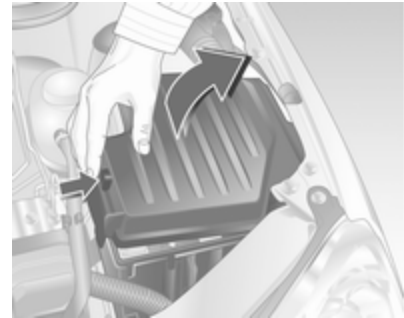

Desencaixar a tampa, levantar para cima e retirar.

Caixas de fusíveis de veículos com motor Z13DTJ

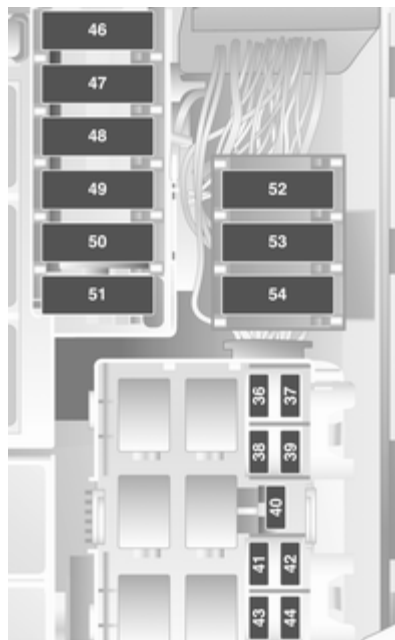

N.º Circuito

- | N.º | Circuito |
|-----|---|
| 1 | Unidade de controlo central |
| 2 | Unidade de comando do motor |
| 3 | Instrumentos, visor de informação, interruptor das luzes, buzina, luzes de emergência, imobilizador |
| 4 | Equipamento de reboque, luz da placa de matrícula |
| 5 | Vidro eléctrico (esquerda) |
| 6 | - |
| 7 | - |
| 8 | Motor de arranque |
| 9 | Sistema de injeção de combustível, bomba do combustível, aquecedor estacionário |
| 10 | Buzina |
| 11 | Unidade de controlo central |
| 12 | Visor de informação, sistema de informação e lazer |

N.º Circuito

- 13 Sistema de alarme anti-roubo
- 14 Espelhos retrovisores exteriores
- 15 Sistema lava pára-brisas
- 16 Luz de cortesia
- 17 Unidade de controlo central
- 18 –
- 19 Vidro eléctrico (direita)
- 20 –
- 21 –
- 22 Unidade de controlo central, imobilizador
- 23 Os limpa pára-brisas
- 24 Sistema de informação e lazer, visor de informação, interruptor das luzes, luz de cortesia, instrumentos, EPS
- 25 Luzes de marcha-atrás, isqueiro, ponto de saída de energia

N.º Circuito

- 26 Aquecedor do banco (direito)
- 27 Aquecedor do banco (esquerdo)
- 28 ABS
- 29 Limpa-vidros traseiro
- 30 Unidade de comando do motor
- 31 Sistema de ar condicionado
- 32 ABS, Caixa de velocidades manual de comutação automática, airbag
- 33 Comando do motor
- 34 Aquecedor do filtro do diesel
- 35 Accionamento electrónico dos vidros, Sistema de informação e lazer
- 36 Luzes de médios (esquerda)
- 37 Luzes de médios (direita)
- 38 Luzes da retaguarda esquerda, luzes de estacionamento esquerdas

N.º Circuito

- 39 Luzes da retaguarda direita, luzes de estacionamento direitas
- 40 Luz dos travões
- 41 Faróis de nevoeiro
- 42 Luz traseira de nevoeiro
- 43 Luz de máximos (esquerdo)
- 44 Luz de máximos (direito)
- 45 Ventoinha de ventilação
- 46 Unidade de comando do motor
- 47 Óculo traseiro aquecido
- 48 Motor de arranque
- 49 EPS
- 50 ABS
- 51 Motor a gasolina: motor Diesel com caixa de velocidades manual de comutação automática: unidade de comando do motor

N.º Circuito

- 52 Ventoinha do radiador
- 53 Ventoinha de arrefecimento, sistema de ar condicionado
- 54 Caixa de velocidades manual robotizada

Caixas de fusíveis de veículos com outros motores

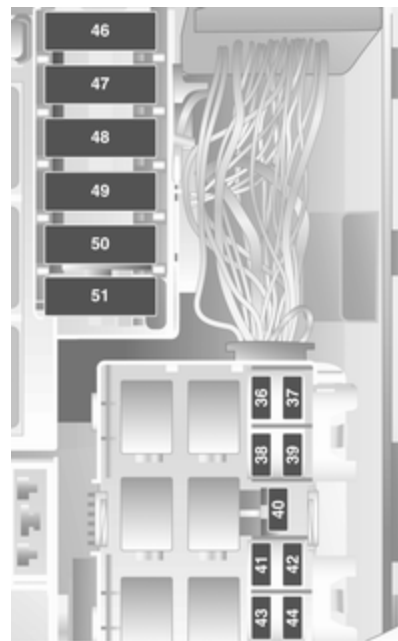

N.º Circuito

- 1 Unidade de controlo central
- 2 Unidade de comando do motor
- 3 Instrumentos, visor de informação, interruptor das luzes, buzina, luzes de emergência, imobilizador
- 4 Equipamento de reboque, luz da placa de matrícula
- 5 Vidro eléctrico (esquerda)
- 6 –
- 7 –
- 8 Motor de arranque
- 9 Sistema de injeção de combustível, bomba do combustível, aquecedor estacionário
- 10 Buzina
- 11 Unidade de controlo central
- 12 Visor de informação, sistema de informação e lazer

N.º Circuito

- 13 Sistema de alarme anti-roubo
- 14 Espelhos retrovisores exteriores
- 15 Sistema lava pára-brisas
- 16 Luz de cortesia
- 17 Unidade de controlo central
- 18 –
- 19 Vidro eléctrico (direita)
- 20 –
- 21 –
- 22 Unidade de controlo central, imobilizador
- 23 Os limpa pára-brisas
- 24 Sistema de informação e lazer, visor de informação, interruptor das luzes, luz de cortesia, instrumentos, EPS
- 25 Luzes de marcha-atrás, isqueiro, ponto de saída de energia

N.º Circuito

- 26 Aquecedor do banco (direito)
- 27 Aquecedor do banco (esquerdo)
- 28 ABS
- 29 Limpa-vidros traseiro
- 30 Unidade de comando do motor
- 31 Sistema de ar condicionado
- 32 ABS, Caixa de velocidades manual de comutação automática, airbag
- 33 Comando do motor
- 34 Aquecedor do filtro do diesel
- 35 Accionamento electrónico dos vidros, Sistema de informação e lazer
- 36 Luzes de médios (esquerda)
- 37 Luzes de médios (direita)
- 38 Luzes da retaguarda esquerda, luzes de estacionamento esquerdas

N.º Circuito

- 39 Luzes da retaguarda direita, luzes de estacionamento direitas
- 40 Luz dos travões
- 41 Faróis de nevoeiro
- 42 Luz traseira de nevoeiro
- 43 Luz de máximos (esquerdo)
- 44 Luz de máximos (direito)
- 45 Ventoinha de ventilação
- 46 Unidade de comando do motor
- 47 Óculo traseiro aquecido
- 48 Motor de arranque
- 49 EPS
- 50 ABS
- 51 Motor a gasolina: motor Diesel com caixa de velocidades manual de comutação automática: unidade de comando do motor

N.º Circuito

- 52 Ventoinha do radiador
- 53 Ventoinha de arrefecimento, sistema de ar condicionado
- 54 Caixa de velocidades manual robotizada

Ferramentas do veículo

Ferramentas

Combo

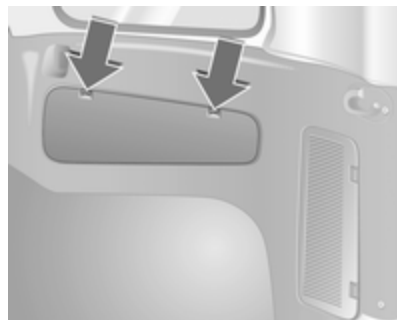

O macaco e as ferramentas do veículo encontram-se num compartimento de arrumação no revestimento do painel lateral do lado direito.

Soltar a aba pressionando as patilhas de fixação.

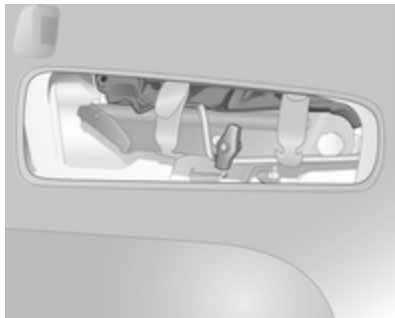

As ferramentas do veículo estão fixas ao macaco com cintas de borracha.

Carrinha Combo

O macaco e as ferramentas do veículo estão fixas atrás do banco do condutor.

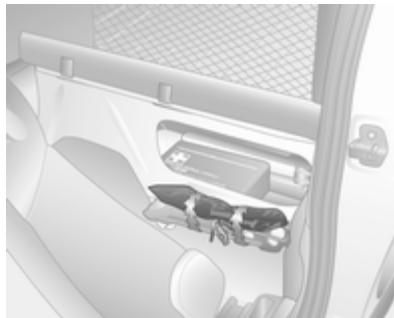

As ferramentas do veículo estão fixas ao macaco com cintas de borracha.

Rodas

Estado de pneus e jantes

Passar pelas beiras da estrada devagar e, se possível, em ângulo recto. Passar por cima de superfícies semelhantes a arestas vivas pode causar danos em pneus e jantes. Não apertar os pneus contra os passeios ao estacionar.

Regularmente, verificar se as jantes apresentam danos. Recorrer a uma oficina em caso de danos ou desgaste invulgar.

Pneus de Inverno

Os pneus de Inverno aumentam a segurança de condução a temperaturas inferiores a 7 °C e, por conseguinte, deverão ser montados em todas as rodas.

Os pneus com a dimensão 175/65 R 14, 175/70 R 14, 185/55 R 15, 185/60 R 15¹⁾ e 185/65 R 15 são permitidos como pneus de Inverno.

De acordo com a legislação nacional de cada país, colocar a etiqueta de velocidade dentro do campo de visão do condutor.

Designação dos pneus

P. ex. **185/65 R 15 88 T**

185 = Largura do pneu, mm

65 = Relação da secção transversal (relação entre altura e largura do pneu), %

R = Tipo de cinta: Radial

RF = Tipo: RunFlat

15 = Diâmetro da jante, polegadas

88 = Índice de carga, p. ex. 88 é equivalente a 567 kg

T = Letra do código de velocidade

Letra do código de velocidade:

Q = até 160 km/h

S = até 180 km/h

T = até 190 km/h

H = até 210 km/h

V = até 240 km/h

W = até 270 km/h

Pressão dos pneus

Verificar a pressão com os pneus frios pelo menos todos os 14 dias e antes de uma viagem grande. Não esquecer de verificar também o pneu sobresselente. Isto também se aplica a veículos com sistema de monitorização da pressão dos pneus.

Retirar a chave da tampa da válvula da portinhola do depósito de combustível e utilizá-la para desapertar a tampa da válvula.



Pressão dos pneus ⇨ 160 e na etiqueta do lado de dentro da portinhola do depósito de combustível.

Os dados da pressão dos pneus referem-se a pneus frios. Aplica-se a pneus de Verão e de Inverno.

Insuflar sempre o pneu sobresselente segundo a pressão especificada para carga completa.

A pressão dos pneus ECO tem por objectivo atingir o menor consumo de combustível possível.

¹⁾ Não são permitidos como pneus de Inverno em veículos com Z13 DTJ.

A pressão incorrecta dos pneus prejudica a segurança, a manobrabilidade do veículo, o conforto e a poupança de combustível e aumenta o desgaste dos pneus.

⚠ Aviso

Se a pressão for demasiado baixa, pode causar o sobreaquecimento e danos internos nos pneus, resultando na separação do piso e mesmo no rebentamento do pneu a altas velocidades.

Profundidade do relevo

Verificar a profundidade do rasto a intervalos regulares.

Os pneus devem ser substituídos por razões de segurança quando a profundidade do rasto for de 2 mm - 3 mm (4 mm para pneus de Inverno).

A profundidade de rasto mínima permitida por lei (1,6 mm) foi atingida quando o rasto tiver sido gasto até um

dos indicadores de desgaste do rasto (TWI). A respectiva posição está indicada em marcações nas paredes laterais.

Se existir maior desgaste à frente do que atrás, trocar periodicamente as rodas dianteiras com as traseiras. Certificar-se que o sentido da rotação das rodas é o mesmo que anteriormente.

Os pneus envelhecem mesmo quando não utilizados. Recomendamos que os pneus sejam substituídos a cada 6 anos.

Mudar para outros pneus

Se se utilizarem pneus de tamanho diferente dos montados de fábrica, poderá ser necessário reprogramar o velocímetro e fazer outras alterações no veículo.

Depois de mudar para pneus de tamanho diferente, substituir a etiqueta da pressão dos pneus.

⚠ Aviso

A utilização de pneus ou jantes desadequados poderá causar acidentes e invalidará a aprovação tipo do veículo.

Tampões de rodas

Deverão utilizar-se tampões das rodas e pneus aprovados para o veículo em questão e que cumpram todos os requisitos de combinação de jantes e pneus aplicáveis.

Se os tampões das rodas e os pneus utilizados não forem aprovados pela fábrica, os pneus não deverão ter rebordo com protecção da jante.

Os tampões das rodas não devem impedir o arrefecimento dos travões.

⚠ Aviso

A utilização de pneus ou tampões de rodas inadequados pode causar perda de pressão repentina e, conseqüentemente, acidentes.

Correntes de neve

Só são permitidas correntes de neve nas rodas dianteiras.

Utilizar sempre correntes finas que não aumentem mais de 10 mm ao piso e às paredes do pneu (incluindo o fecho das correntes).

Retirar os tampões das rodas se utilizar correntes de neve.

⚠ Aviso

Danos podem levar os pneus a rebentar.

Só é permitido utilizar correntes de neve em pneus de tamanho 175/65 R 14, 175/70 R 14 e 185/55 R 15.

Não é permitido utilizar correntes de neve em pneus de tamanho 185/60 R 15²⁾ e 185/65 R 15.

Não é permitida a utilização de correntes de neve na roda sobresselente.

Kit de reparação de pneus

O kit de reparação de pneus pode ser utilizado para reparar pequenos danos no rasto do pneu.

Não retirar quaisquer objectos estranhos dos pneus.

Danos num pneu que excedam 4 mm ou que estejam na face lateral do pneu perto da jante não podem ser reparados com o kit de reparação de pneus.

⚠ Aviso

Não conduzir a mais de 80 km/h.
Não utilizar durante muito tempo.
A direcção e manobrabilidade podem ser afectadas.

Em caso de um pneu furado:

Aplicar o travão-de-mão e engatar a 1.^a velocidade, a marcha-atrás.

No Combo, o kit de reparação de pneus encontra-se atrás de uma cobertura à esquerda no

revestimento lateral da bagageira. Na carrinha Combo, encontra-se num compartimento atrás do banco do condutor.

Para abrir o compartimento, pressionar para soltar as patilhas de fixação.

1. Retirar o saco que contém o kit de reparação de pneus do compartimento. Cuidadosamente retirar as peças do saco.
2. Retirar o compressor.



30057

2) Apenas permitido em veículos com o modelo "carga útil aumentada" e/ou modelo "exterior".

3. Retirar o cabo de ligação eléctrica e o tubo flexível de ar do compartimento de arrumação que se encontram na parte inferior do compressor.



30058

4. Aparafusar a tubo flexível de ar do compressor à ligação na botija do vedante.
5. Encaixar a botija do vedante no dispositivo de suporte do compressor.

Colocar o compressor perto do pneu de maneira a que a botija do vedante fique na vertical.

6. Desapertar a tampa da válvula do pneu em questão.

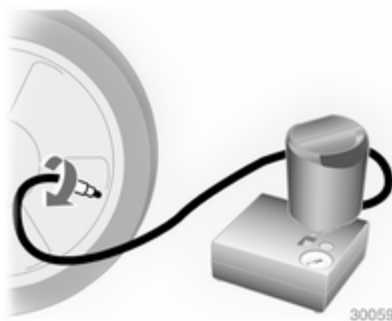

30059

7. Aparafusar o tubo flexível de enchimento do pneu na válvula.
8. O interruptor no compressor tem de estar na posição O.
9. Ligar a ligação do compressor à tomada para acessórios ou à tomada do isqueiro.
10. Ligar a ignição.

Para não descarregar a bateria, recomendamos que se ligue o motor.

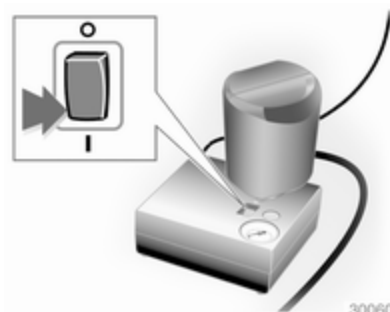

30060

11. Colocar o interruptor de balancim do compressor na posição I. O pneu é cheio com vedante.
12. Enquanto a garrafa de vedante esvazia (cerca de 30 segundos) o indicador de pressão no compressor indica brevemente 6 bar. Em seguida, a pressão começa a cair. O vedante é todo bombeado para dentro do pneu. Depois o pneu é insuflado.
13. O vedante é todo bombeado para dentro do pneu. Depois o pneu é insuflado.

14. A pressão dos pneus prescrita deve ser atingida dentro de 10 minutos. Pressão dos pneus ⇨ 160. Quando obtiver a pressão correcta, desligar o compressor.

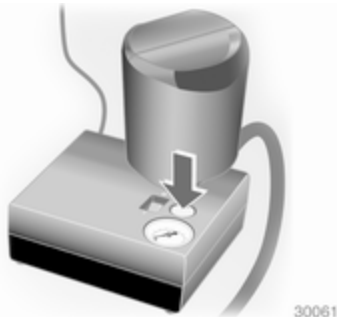

Se a pressão dos pneus prescrita não for atingida no espaço de 10 minutos, retirar o kit de reparação de pneus. Deslocar o veículo de forma a que o pneu dê uma volta completa. Voltar a ligar o kit de reparação de pneus e continuar o procedimento de enchimento durante 10 minutos. Se continuar a não atingir a pressão do pneu prescrita,

o pneu está muito danificado. Recorrer a uma oficina.

Soltar a pressão do pneu em excesso, utilizando o botão sobre o indicador de pressão.

Não utilizar o compressor durante mais de 10 minutos.

15. Retirar o kit de reparação de pneus. Aparafusar a tubo flexível de enchimento à ligação livre na botija do vedante. Assim, evitará fugas de vedante. Guardar o kit de reparação dos pneus na bagageira.
16. Retirar qualquer excesso de vedante com um pano.
17. Retirar da garrafa de vedante a etiqueta que indica a velocidade máxima permitida e colocá-la dentro do campo de visão do condutor.
18. Prosseguir viagem imediatamente para que o vedante se distribua pelo pneu uniformemente. Depois de conduzir cerca de 10 km (mas não mais de 10 minutos), parar

e verificar a pressão dos pneus. Apertar o tubo do ar do compressor directamente na válvula do pneu e no compressor.

Se a pressão do pneu for superior a 1,3 bar, corrigir para o valor correcto. Repetir o procedimento até deixar de haver perda de pressão.

Se a pressão do pneu baixar para menos de 1,3 bar, não se deve conduzir o veículo. Recorrer a uma oficina.

19. Guardar o kit de reparação de pneus na bagageira.

Advertência

As características de condução do pneu reparado são muito alteradas, pelo que é necessário substituir o pneu.

Caso oíça um ruído inusitado ou o compressor aquecer, desligar o compressor durante pelo menos 30 minutos.

A válvula de segurança incorporada abre a uma pressão de 7 bar.

Ter em conta a data de validade do kit. Após esta data a capacidade de vedação deixa de ser garantida. Prestar atenção à informação de armazenamento na garrafa de vedante

Substituir a garrafa de vedante usada. Eliminar a garrafa conforme indicado pela legislação aplicável.

O compressor e o vedante podem ser utilizados a partir de cerca de -30 °C.

Os adaptadores fornecidos podem ser utilizados para insuflar outros artigos por ex. bolas de futebol, colchões de ar, barcos insufláveis,

etc. Encontram-se sob o compressor. Para retirar, aparafusar a mangueira de ar no compressor e retirar o adaptador.

Substituição de roda

Alguns veículos são equipados com um kit de reparação de pneus em vez de possuírem uma roda sobresselente ⇨ 132.

Proceder aos seguintes preparativos e respeitar a informação a seguir:

- Estacionar o veículo numa superfície nivelada, firme e não derrapante. As rodas dianteiras devem estar em posição de condução em linha recta.
- Aplicar o travão-de-mão e engatar a 1.ª velocidade ou a marcha-atrás.
- Retirar a roda sobresselente ⇨ 138.
- Nunca mudar mais do que uma roda ao mesmo tempo.
- Utilizar o macaco apenas para mudar rodas.

- Se a superfície em que o veículo se encontrar for mole, colocar uma placa sólida (com 1 cm de espessura, no máximo) por baixo do macaco.
 - Não deverão estar nem pessoas nem animais dentro do veículo quando este for levantado com o macaco.
 - Nunca passar por baixo de um veículo apoiado num macaco.
 - Não colocar o veículo a trabalhar quando elevado com um macaco.
 - Antes de apertar os parafusos das rodas, limpá-los e lubrificar a rosca de cada parafuso com lubrificante disponível no mercado.
1. Retirar a protecção do cubo com uma chave de parafusos, colocando-a na reentrância na lateral da protecção do cubo. Ferramentas do veículo ⇨ 128.



Retirar o tampão da roda com o gancho. Ferramentas do veículo ⇨ 128.



Em alguns modelos, o tampão é retirado juntamente com os parafusos da roda.

Para os tampões das rodas com parafusos à vista, a tampa pode permanecer na roda. As anilhas de fixação nos parafusos das rodas não devem ser retiradas.

Jantes de liga: Desencaixar as tampas dos parafusos das rodas com uma chave de parafusos e retirar. Para proteger a roda, colocar um pano macio entre a chave de parafusos e a jante de liga.



Jantes de liga com fecho anti-roubo: desaparafusar a tampa do parafuso da roda com a chave anti-roubo e retirar. Ferramentas do veículo ⇨ 128.



2. Colocar uma chave de rodas assegurando que fica bem colocada e afrouxar cada parafuso meia volta.

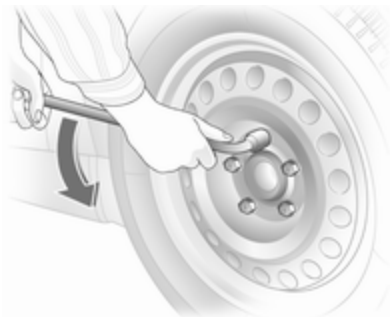

3. Certificar-se de que o macaco está bem colocado nos pontos de elevação com macaco do veículo.



4. Colocar o macaco na altura necessária antes de o colocar directamente por baixo do ponto de elevação com macaco de forma que não deslize. Colocar o braço do macaco de modo a que a garra do macaco adira na vertical na reentrância.

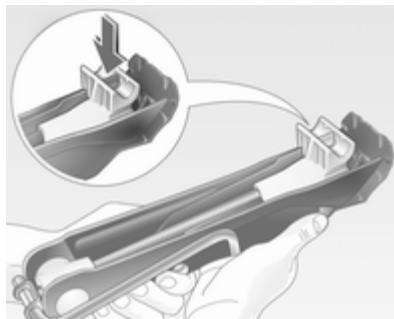

A extremidade da base do macaco deve ser apoiada firmemente e na linha vertical com o ponto de contacto. Rodar o manípulo até a roda estar afastada do solo.

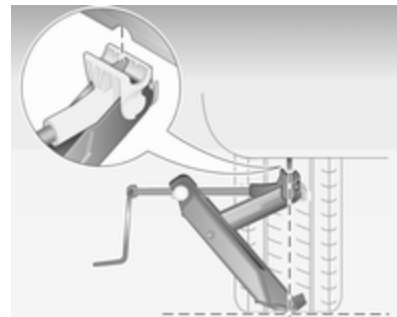

5. Desapertar os parafusos das rodas.

Se houver anilhas de bloqueio nos parafusos da roda, estas não devem ser retiradas.

6. Substituir a roda.
7. Apertar os parafusos da roda.
8. Baixar o veículo.
9. Colocar a chave de rodas assegurando que fica bem colocada e apertar cada parafuso em seqüência cruzada. Apertar com um binário de 110 Nm.

Jantes de liga: colocar a tampa do parafuso da roda e encaixar,

inserindo o pino na parte de trás da tampa do parafuso da roda no orifício em questão na roda.

Jantes de liga com fecho anti-roubo: Colocar a tampa do parafuso da roda. Inserir e apertar o fecho anti-roubo.

10. Antes de instalar o tampão da roda, limpar a roda em redor dos grampos de fixação. O símbolo da válvula na parte de trás do tampão da roda deve ficar virado para a válvula na roda.

Alinhar e encaixar a tampa dos parafusos da roda ou o tampão da roda e tampas dos parafusos da roda.

11. Arrumar a roda substituída ⇨ 132 e as ferramentas do veículo ⇨ 128.
12. Verificar a pressão do pneu então montado e o binário de aperto dos parafusos das rodas assim que for possível.

Comprar um pneu novo ou reparar o pneu danificado.

Roda sobresselente

Alguns veículos são equipados com um kit de reparação de pneus em vez de possuírem uma roda sobresselente.

A roda sobresselente pode ser classificada como roda sobresselente temporária consoante o tamanho da mesma em relação às outras rodas do veículo e a legislação do país em causa.

A roda sobresselente tem uma jante em aço.

Utilizar uma roda sobresselente mais pequenas que as outras ou com pneus de Inverno pode afectar a condução. Substituir o pneu danificado o mais depressa possível.

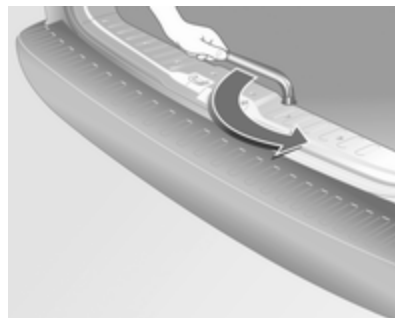

A roda sobresselente está guardada por baixo do piso.

1. Com a chave de rodas, retirar totalmente o parafuso hexagonal da bagageira. Ferramentas do veículo ⇨ 128.
2. Elevar o suporte da roda sobresselente.
3. Soltar o trinco e baixar o suporte da roda sobresselente.

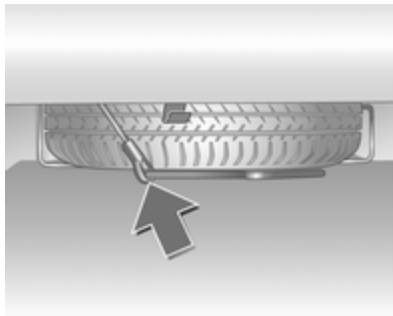

4. Soltar o cabo de segurança.
5. Baixar totalmente o suporte e retirar a roda sobresselente.
Veículos com roda sobresselente temporária têm uma anilha espaçadora entre a roda sobresselente temporária e a estrutura do veículo.
6. Colocar a roda substituída no suporte da roda sobresselente com a parte exterior da roda virada para cima.

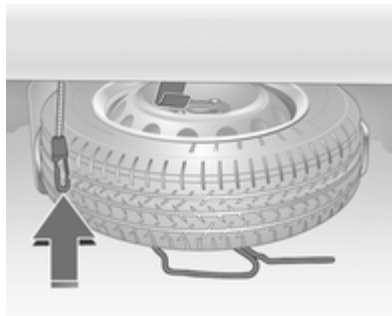

- Caso esteja guardada uma roda com as especificações normalizadas, não instalar a anilha espaçadora entre a roda e a estrutura do veículo.
7. Substituir a roda.
 8. Levantar o suporte da roda sobresselente e inserir o cabo de segurança.
 9. Levantar o suporte da roda sobresselente e engatar no trinco. O lado aberto do trinco deve ficar virado para trás.

10. Rodar o parafuso hexagonal no piso da bagageira com a chave de rodas para levantar o suporte da roda sobresselente até cima.

Roda sobresselente temporária

Utilizar uma roda sobresselente temporária pode afectar a condução. Substituir ou reparar o pneu danificado o mais depressa possível. Montar só uma roda sobresselente temporária. Não conduzir a mais de 80 km/h. Fazer as curvas devagar. Não utilizar durante muito tempo.

Se furar um pneu na parte de trás do veículo enquanto reboca outro veículo, montar a roda sobresselente temporária na frente e um pneu normal na traseira.

Correntes para pneus ⇨ 132.

Pneus direccionais

Montar pneus direccionais de forma a rodarem na direcção de condução. A direcção de rodagem é indicada por um símbolo (p. ex. uma seta) na parede lateral do pneu.

O indicado a seguir aplica-se a pneus montados contra a direcção de condução:

- A condução pode ser afectada. Substituir ou reparar o pneu danificado o mais depressa possível.
- Conduzir com redobrada atenção em superfícies molhadas ou com neve.

Auxílio de arranque

Não proceder ao arranque com carregador de carga rápida.

Um veículo com uma bateria descarregada pode ser posto a trabalhar com cabos auxiliares de arranque e com a bateria de outro veículo.

Aviso

Ter muito cuidado ao proceder ao arranque com cabos auxiliares de arranque. O incumprimento das instruções que se seguem pode causar lesões ou danos devido à explosão da bateria ou danos nos sistemas eléctricos de ambos os veículos.

Aviso

Evitar o contacto da bateria com os olhos, pele, tecidos e superfícies pintadas. O líquido

contém ácido sulfúrico que pode provocar ferimentos e danos no caso de contacto directo.

- Nunca expor a bateria a chamas nuas ou faíscas.
- Uma bateria descarregada pode congelar a temperaturas de 0 °C. Descongelar a bateria congelada antes de ligar os cabos auxiliares de arranque.
- Quando manusear uma bateria usar óculos e roupa de protecção.
- Utilizar um auxiliar de arranque da bateria com a mesma tensão (12 V). A sua capacidade (Ah) não deve ser inferior à capacidade da bateria descarregada.
- Utilizar cabos auxiliares de arranque com terminais isolados e uma secção transversal de pelo menos 16 mm² (25 mm² para motores a diesel).
- Não desligar a bateria descarregada do veículo.
- Desligar todos os consumidores eléctricos desnecessários.

- Não se inclinar sobre a bateria durante o arranque com cabos auxiliares.
- Não permitir que os terminais de um dos cabos entre em contacto com os do outro cabo.
- Os veículos não devem tocar um no outro durante o processo de arranque com cabos auxiliares.
- Aplicar o travão de mão, caixa de velocidades em ponto-morto.

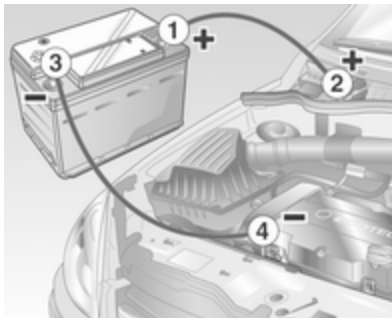

Ordem de ligação dos cabos:

1. Ligar o cabo vermelho ao terminal positivo da bateria auxiliar.
2. Ligar a outra extremidade do cabo vermelho ao terminal positivo da bateria descarregada.
3. Ligar o cabo preto ao terminal negativo da bateria auxiliar.
4. Ligar a outra extremidade do cabo preto ao ponto de massa do veículo, como por exemplo bloco do motor ou parafuso do apoio do motor. Ligar o mais afastado possível da bateria descarregada, no entanto pelo menos a 60 cm.

Colocar os cabos de modo a não serem apanhados por peças rotativas no compartimento do motor.

Para colocar o motor a trabalhar:

1. Pôr a trabalhar o motor do veículo auxiliar.
2. Após 5 minutos, pôr a trabalhar o outro motor. Não se deve fazer tentativas de arranque durante mais de 15 segundos com intervalos de 1 minuto.

3. Deixar os dois motores ao ralenti durante cerca de 3 minutos com os cabos ligados.
4. Ligar os consumidores eléctricos (p. ex. faróis, óculo traseiro com desembaciador) do veículo que estiver a ser posto a trabalhar com cabos auxiliares de arranque.
5. Para retirar os cabos, proceder pela ordem exactamente inversa à acima descrita.

Rebocar

Rebocar o veículo



Desencaixar a cobertura do fundo e desmontá-la para baixo.

O olhal de reboque está arrumado com as ferramentas do veículo
↻ 128.

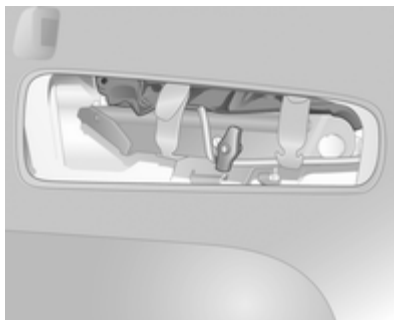

Enroscar o olhal de reboque o mais possível e até parar na horizontal.



Prender um cabo de reboque - ou, ainda melhor, uma barra de reboque - ao olhal de reboque.

O olhal de reboque deverá ser utilizado apenas para rebocar e não para recuperar o veículo.

Ligar a ignição para destrancar o volante e se poder utilizar luzes dos travões, buzina e o limpa pára-brisas.

Caixa de velocidades em ponto morto.

Ligar as luzes de emergência em ambos os veículos.

Atenção

Conduzir devagar. Não conduzir com movimentos bruscos. Força de tracção em excesso pode danificar o veículo.

Quando o motor está desligado, é necessária mais força para travar e mexer a direcção.

Para evitar a entrada de gases de escape do veículo rebocador, ligar a recirculação do ar e fechar os vidros.

Recorrer a uma oficina.

Caixa de velocidades manual robotizada ⇨ 95.

Depois de rebocar, desenroscar o olhal de reboque e colocar a tampa.

Rebocar outro veículo

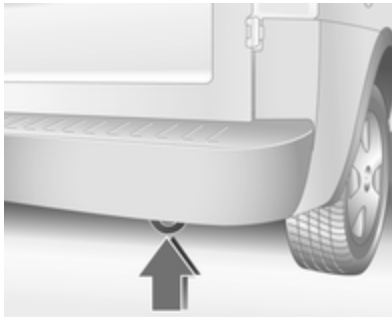

Atar uma corda de reboque - ou melhor ainda uma barra de reboque - ao olhal de reboque traseiro do lado direito da subestrutura do veículo, mas nunca ao eixo traseiro

O olhal de reboque deverá ser utilizado apenas para rebocar e não para recuperar o veículo.

Atenção

Conduzir devagar. Não conduzir com movimentos bruscos. Força de tracção em excesso pode danificar o veículo.

Conservação do veículo

Conservação da carroçaria

Fechaduras

As fechaduras são lubrificadas na fábrica com uma massa para canhões de fechadura de elevada qualidade. Utilizar agente descongelante apenas quando absolutamente necessário, já que remove a lubrificação e dificulta o funcionamento das fechaduras. Depois de utilizar um agente descongelante, proceder à lubrificação das fechaduras numa oficina.

Lavagem

A pintura do veículo é exposta a influências do ambiente. Lavar e encerar o veículo regularmente. Ao utilizar estações de lavagem automática, seleccionar um programa que inclua enceragem.

Os dejectos de aves, insectos mortos, resinas, polenes e substâncias semelhantes deverão ser limpas imediatamente, uma vez que contêm substâncias agressivas que podem danificar a pintura.

Se se utilizar estações de lavagem, cumprir as instruções do fabricante das mesmas. Os limpa pára-brisas e o limpa-vidros do óculo traseiro devem ser desligados. Remover a antena e os acessórios exteriores, como por exemplos barras de tejadilho, etc.

Se se lavar o veículo à mão, certificar-se de que os interiores das cavas das rodas são também bem lavados.

Limpar as arestas e dobras em portas abertas e capô, bem como as áreas cobertas por estas.

Lubrifique as dobradiças de todas as portas numa oficina.

Não limpar o compartimento do motor com jacto de vapor ou equipamento de limpeza por jacto de alta pressão.

Passar o veículo bem por água e retirar a água com uma camurça. Passar a camurça por água frequentemente. Utilizar camurças à parte para superfícies pintadas e vidros: resíduos de cera em vidros podem dificultar a visão.

Não utilizar objectos rígidos para remover pedaços de alcatrão. Em superfícies pintadas utilizar produto de remoção de alcatrão.

Luzes exteriores

As coberturas dos faróis e de outras luzes são de plástico. Não utilizar agentes cáusticos ou abrasivos ou raspador de gelo e não os secar.

Polimento e enceragem

Encere regularmente o veículo (o mais tardar quando a água já não deslizar). Caso contrário, a pintura seca.

O polimento só é necessário se a pintura estiver baça ou se houver resíduos sólidos agarrados à pintura.

O polimento da pintura com silicone forma uma película protectora, tornando desnecessária a aplicação de cera.

As peças da carroçaria em plástico não devem ser tratadas com cera ou agentes de polimento.

Vidros e escovas do limpa pára-brisas

Utilizar um pano macio que não largue pelo ou camurça com líquido limpa-vidros e produto de remoção de insectos.

Ao limpar o óculo traseiro, certificar-se de que o elemento de aquecimento no interior não é danificado.

Para remoção mecânica de gelo, utilizar um raspador de gelo de extremidade afiada. Empurrar o raspador firmemente contra o vidro para não ficar sujidade por baixo dele e riscar o vidro.

Limpar escovas de limpa-vidros com um pano macio e líquido limpa-vidros.

Jantes e pneus

Não utilizar dispositivos de limpeza por jacto de alta pressão.

Limpar as jantes com um produto de limpeza de jantes com pH neutro.

As jantes são pintadas e podem ser tratadas com os mesmos produtos utilizados para a carroçaria.

Danos na pintura

Reparar pequenos danos na pintura com uma caneta de retoque antes que apareça ferrugem. Áreas com danos maiores ou com ferrugem devem ser reparadas numa oficina.

Substrutura

Algumas áreas da substrutura do veículo têm um revestimento em PVC enquanto outras áreas críticas possuem uma camada de cera de protecção durável.

Depois de a substrutura ser lavada, verificar a substrutura e aplicar cera se necessário.

Materiais de borracha/betume podem danificar a camada de PVC. Os trabalhos na substrutura devem ser realizados numa oficina.

Antes e depois do Inverno, lavar a substrutura e verificar a camada de cera de protecção.

Sistema de gás natural

Não dirigir directamente o jacto de vapor ou jacto de alta pressão para os componentes do sistema de gás natural. É especialmente importante proteger o depósito de gás natural e as válvulas de pressão na substrutura do veículo e a antepara no compartimento do motor.

Estes componentes não devem ser tratados com produtos químicos de limpeza ou protectores.

Mandar limpar os componentes do sistema de gás natural numa oficina autorizada para fazer a manutenção de veículos a gás natural.

Equipamento de reboque

Não limpar a barra da esfera de acoplamento com um jacto de vapor ou equipamento de limpeza por jacto de alta pressão.

Conservação do habitáculo

Interior e estofos

Limpar o interior do veículo, incluindo painel de instrumentos e painéis, apenas com um pano seco ou produto de limpeza de interiores.

Limpar os estofos de pele com água limpa e um pano macio. No caso de forte sujidade, utilizar um produto de limpeza de peles.

O painel de instrumentos deve ser limpo apenas com um pano macio humedecido.

Limpar estofos de tecido com um aspirador e escova. Eliminar nódoas com produto de limpeza de estofos.

Limpar os cintos de segurança com água tépida ou produto de limpeza de interiores.

Atenção

As fitas de Velcro de vestuário podem danificar os estofos dos bancos.

Peças de plástico e de borracha

As peças de plástico e de borracha podem ser limpas com o mesmo produto de limpeza utilizado para limpar a carroçaria. Utilizar produto de limpeza de interiores se necessário. Não utilizar qualquer outro agente. Evitar principalmente solventes e gasolina. Não utilizar dispositivos de limpeza por jacto de alta pressão.

Serviço e manutenção

Informações gerais	147
Líquidos, lubrificantes e peças recomendados	148

Informações gerais

Informação sobre a assistência

Para assegurar uma utilização económica e segura do veículo e manter o valor do mesmo, é vital que todos os trabalhos de manutenção sejam efectuados quando especificado.

A calendarização de serviço pormenorizado e actualizado para o seu veículo está disponível na oficina.

Revisões na Europa

Serviço a cada 30 000 km ou 1 ano, consoante o que ocorrer primeiro

O programa europeu é válido para os seguintes países:

Alemanha, Andorra, Áustria, Bélgica, Bósnia-Herzegovina, Bulgária, Croácia, Chipre, Dinamarca, Eslováquia, Eslovénia, Espanha, Estónia, Finlândia, França, Grécia, Gronelândia, Hungria, Irlanda, Islândia, Itália, Letónia, Lituânia,

Luxemburgo, Macedónia, Malta, Montenegro, Noruega, Países Baixos, Polónia, Portugal, Roménia, Sérvia, Suécia, Suíça, Reino Unido, República Checa.

Revisões fora da Europa

Serviço a cada 15 000 km ou 1 ano, consoante o que ocorrer primeiro

O programa de revisões internacional é válido para os países não indicados no programa de revisões europeu.

Confirmações

A confirmação da revisão é registada no Manual de Assistência e Garantia. A data e a quilometragem são completados com o carimbo e a assinatura da oficina de assistência.

Assegurar que o Manual de Assistência e Garantia está correctamente preenchido, já que uma prova contínua de revisões é essencial em caso de reclamações ao abrigo da garantia ou no âmbito de "Goodwill" e constitui ainda uma vantagem quando chegar a altura de vender o veículo.

Intervalo de serviços pré-estabelecido

Quando estiver na altura de serviço, no visor do conta-quilómetros aparece **InSP** durante aproximadamente 10 segundos quando se ligar a ignição. Realizar o serviço seguinte numa oficina dentro de uma semana ou 500 km (consoante o que ocorrer primeiro).

Intervalo de serviços flexível

O intervalo de serviço baseia-se em vários parâmetros dependendo da utilização e calculado utilizando esses parâmetros.

Se a distância restante for inferior a 1500 km, **InSP** surge no visor com uma distância restante de 1000 km quando se liga e desliga a ignição. Quando faltar menos de 1000 km, **InSP** é mostrado durante vários segundos. Realizar o serviço seguinte numa oficina dentro de uma semana ou 500 km (consoante o que ocorrer primeiro).

Visualizar distância restante:

1. Desligar a ignição.

2. Premir por breves instantes o botão de colocação a zero do conta-quilómetros parcial. A leitura do conta-quilómetros é indicada.
3. Manter pressionado o botão de reinicialização durante cerca de 2 segundos. Surge **InSP** e a distância restante.

Líquidos, lubrificantes e peças recomendados

Líquidos e lubrificantes recomendados

Apenas utilizar produtos que tenham sido testados e aprovados. Danos resultantes da utilização de materiais não aprovados não serão cobertos pela garantia.

Aviso

Os materiais de funcionamento são perigosos e podem ser venenosos. Manusear com cuidado. Prestar atenção à informação presente nos recipientes.

Óleo de motor

O óleo de motor é identificado pela qualidade e pela viscosidade. A qualidade é mais importante que a viscosidade quando se selecciona o óleo de motor a utilizar. A qualidade do óleo garante por exemplo

a limpeza do motor, protecção antidesgaste e controlo do envelhecimento do óleo, enquanto que a graduação da viscosidade dá informação da espessura do óleo numa variedade de temperaturas.

A nova qualidade do óleo de motor Dexos 2™ é a qualidade de óleo mais recente e associa o desempenho da gasolina e do gasóleo. Caso não esteja disponível, devem ser utilizados óleos de motor de outras qualidades adequadas.

Qualidade do óleo de motor para programas de revisões europeus

Dexos 2™ = Todos os motores a gasolina e diesel

Qualidades alternativas se o Dexos 2™ não estiver disponível:

GM-LL-A-025 = Motores a gasolina
GM-LL-B-025 = Motores diesel

Qualidade do óleo de motor para programas de revisões internacionais

Dexos 2™ = Todos os motores a gasolina e diesel

Qualidades alternativas se o Dexos 2™ não estiver disponível:

GM-LL-A-025 = Motores a gasolina
GM-LL-B-025 = Motores diesel

Qualidades alternativas se o GM-LL-A-025 ou o GM-LL-B-025 não estiverem disponíveis:

ACEA-A3/B3 ou = Motores
A3/B4 a gasolina
ACEA-A3/B4 = Motores diesel
sem Filtro de
Partículas
Diesel (DPF)
ACEA-C3 = Motores Diesel
com DPF

Atestar com óleo de motor

Óleos de motor de fabricantes e marcas diferentes poderão ser misturados desde que cumpram os critérios do óleo de motor em qualidade e viscosidade.

Se não existir óleo de motor com a qualidade desejada, poderão ser utilizados no máximo 1 litro de óleo de graduação ACEA C3 (apenas uma vez entre cada uma das mudanças

de óleo). A viscosidade deve ser uma das graduações de viscosidade abaixo indicadas.

A utilização de óleo de motor com qualidade apenas ACEA A1/B1 ou A5/B5 é expressamente proibida, porque pode provocar danos no motor a longo prazo em determinadas condições de funcionamento.

Aditivos do óleo de motor adicionais

A utilização de aditivos do óleo de motor adicionais pode causar danos e invalidar a garantia.

Graduações da viscosidade do óleo de motor

Utilizar apenas graduações da viscosidade do óleo de motor SAE 5W-30 ou 5W-40, 0W-30 ou 0W-40.

A graduação de viscosidade SAE dá informação da espessura do óleo.

O óleo multigraduado é indicado por dois dígitos. O primeiro dígito, seguido por um W, indica a viscosidade a baixas temperaturas e o segundo dígito a viscosidade

a altas temperaturas. É favor seleccionar o grau de viscosidade adequado conforme a temperatura ambiente mínima.

- até -25 °C:
SAE 5W-30 ou SAE 5W-40
- abaixo de -25 °C:
SAE 0W-30 ou SAE 0W-40

Líquido de arrefecimento e anti-congelante

Utilizar apenas anti-congelante de líquido de arrefecimento de longa duração (LLC) sem silicatos.

O sistema é atestado de fábrica com líquido de arrefecimento concebido para uma protecção excelente contra corrosão e gelo até aprox. -28 °C.

Esta concentração deverá ser mantida ao longo de todo o ano.

A utilização de aditivos do líquido de arrefecimento adicionais que pretendem dar uma protecção adicional contra a corrosão ou vedar pequenas fugas podem causar problemas de funcionamento.

A responsabilidade pelas consequências resultantes da

utilização de aditivos de líquido de arrefecimento adicionais será rejeitada.

Líquido dos travões e da embraiagem

Utilizar apenas líquido dos travões que exceda os requisitos DOT4.

Com o tempo, o óleo dos travões absorve a humidade o que reduzirá a eficiência de travagem. Por isso, o óleo dos travões deveria ser substituído nos intervalos especificados.

O óleo dos travões deverá ser guardado num recipiente estanque para evitar a absorção de água.

Assegurar que o óleo dos travões não fica contaminado.

Dados técnicos

Identificação do veículo	151
Dados do veículo	153

Identificação do veículo

Número de identificação do veículo



O Número de identificação do veículo está gravado na placa de identificação e no piso do veículo, por baixo do tapete, visível por baixo de uma cobertura.

O Número de identificação do veículo foi gravado no painel de instrumentos visível através do pára-brisas.

Placa de identificação



A placa de identificação encontra-se na estrutura da porta dianteira direita.

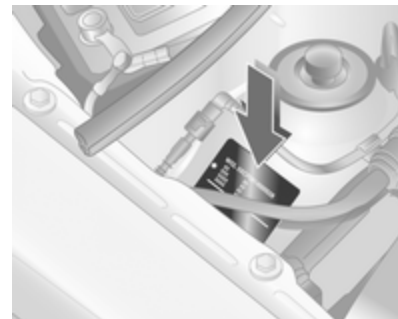

Noutros modelos a placa do tipo está fixa no prato do apoio da mola no compartimento do motor.



Informações na placa de identificação:

- 1 = Fabricante
- 2 = Número do tipo de aprovação
- 3 = Número de identificação do veículo
- 4 = Valores de peso bruto do veículo admissível
- 5 = Peso bruto do atrelado admissível
- 6 = Carga máxima permitida para o eixo dianteiro

- 7 = Carga máxima permitida para o eixo traseiro
- 8 = Dados específicos do veículo ou do país

As cargas do eixo dianteiro e traseiro no seu conjunto não devem ultrapassar o peso bruto do veículo admissível. Por exemplo, se o eixo dianteiro estiver com a carga máxima permitida, o eixo traseiro só pode ter uma carga igual ao peso bruto do veículo menos a carga do eixo dianteiro.

Os dados técnicos são especificados em conformidade com as normas da Comunidade Europeia. Reservamo-nos o direito de proceder a alterações. As especificações constantes da documentação do veículo têm sempre prioridade sobre as especificações dadas neste manual.

Dados do veículo

Dados do motor

Designação de mercado	1.4 Twinport	CNG	1.3 CDTI	1.7 CDTI
Código de identificação do motor	Z14 XEP	Z 16 YNG	Z 13 DTJ	Z 17 DTH
Número de cilindros	4	4	4	4
Cilindrada [cm ³]	1364	1598	1248	1686
Potência do motor [kW]	66	69	55	74
a rpm	5600	6200	4000	4400
Binário [Nm]	125	133	170	240
a rpm	4000	4200	1750 a 2500	2300
Tipo de combustível	Gasolina	Gás natural/gasolina	Diesel	Diesel
Índice de octanas [RON]				
recomendado	95	Gás natural	–	–
admissível	98	95	–	–
admissível	91	91	–	–
Consumo de óleo [l/1000 km]	0,6	0,6	0,6	0,6

Desempenho

Motor	Z14 XEP	Z 16 YNG	Z 13 DTJ	Z 17 DTH
Velocidade máxima ¹⁾ [km/h]				
Caixa de velocidades manual de 5 velocidades	164	165	152 ²⁾	170
Caixa de velocidades manual robotizada	–	–	152 ²⁾	–

Consumo de combustível - emissões de CO₂

Largura dos pneus até 185 mm

Motor	Z14 XEP	Z 13 DTJ	Z 17 DTH
Caixa/caixa de velocidades manual de comutação automática			
Em cidade [l/100 km]	7,9 / –	6,1 / 5,9	6,6 / –
Fora da cidade [l/100 km]	5,2 / –	4,5 / 4,5	4,4 / –
total [l/100 km]	6,2 / –	5,1 / 5,0	5,2 / –
CO ₂ [g/km]	148 / –	134 / 135	140 / –

Largura dos pneus até 205 mm

- 1) A velocidade máxima indicada é obtida em condições de tara (sem condutor) acrescida de 200 kg de carga útil. O equipamento opcional poderá reduzir a velocidade máxima especificada para o veículo.
- 2) Modelo específico com limite de velocidade electrónico a 125 km/h.

Motor	Z14 XEP	Z 13 DTJ	Z 17 DTH
Caixa/caixa de velocidades manual de comutação automática			
Em cidade [l/100 km]	8,1 / –	6,3 / 6,1	6,8 / –
Fora da cidade [l/100 km]	5,4 / –	4,7 / 4,7	4,6 / –
total [l/100 km]	6,4 / –	5,3 / 5,2	5,4 / –
CO ₂ [g/km]	153 / –	139 / 140	146 / –

Motor	Z 16 YNG
Caixa de velocidades manual	
cidade [m ³ /100 km] / [kg/100 km]	10,1 / 6,6
fora da cidade [m ³ /100 km] / [kg/100 km]	5,9 / 3,9
total [m ³ /100 km] / [kg/100 km]	7,5 / 4,9
CO ₂ [g/km]	133

Peso do veículo

Carga útil

Carrinha Combo

	Motor	Caixa de velocidades manual	Caixa de velocidades manual robotizada
sem/com ar condicionado/controlo da climatização [kg]	Z14 XEP	1190 / 1350	–
	Z 16 YNG	1322 / 1352	–
	Z 13 DTJ	1285 / 1420	1285 / 1420
	Z 17 DTH	1320 / 1455	–

Combo

	Motor	Caixa de velocidades manual	Caixa de velocidades manual robotizada
sem/com ar condicionado/controlo da climatização [kg]	Z14 XEP	1235 / 1265	–
	Z 16 YNG	1367 / 1397	–
	Z 13 DTJ	1325 / 1355	1325 / 1355
	Z 17 DTH	1365 / 1395	–

Acessórios pesados

Acessórios	Tejadilho rebatível	Equipamento de reboque	Sistema de travagem antibloqueamento (ABS)	Porta deslizante (lado do passageiro dianteiro)	Vidros de ventilação traseiros	Grelha para a bagageira	Grelha para divisão da bagageira
Peso [kg]	18	18	7	23	9	8	10

Dimensões do veículo

	Carrinha Combo	Combo
Comprimento total [mm]	4322	4322
Largura Total [mm]	1684	1684
Largura com dois espelhos retrovisores exteriores [mm]	1892	1892
Altura em carga útil [mm]	1801	1801
Comprimento do piso de carga [mm]	1787 ³⁾ / 2700 ⁴⁾	1020 ⁵⁾ / 1664 ⁶⁾ / 2700 ⁴⁾

3) atrás dos bancos dianteiros.

4) com o banco do passageiro da frente rebatido.

5) atrás dos bancos traseiros.

6) com os encostos rebatidos.

	Carrinha Combo	Combo
Largura da bagageira [mm]	1348 / 1399 / 1449	– / 1399 / 1449
sem / com 1 / com 2 portas deslizantes	1107	1107
largura mín. entre a cava das rodas		
Altura da bagageira [mm]	1190	1190
Altura da embaladeira da bagageira [mm]	550	550
Largura de abertura, porta da bagageira mín/máx. [mm]	1030 / 1210	1030 / 1210
Altura de abertura, porta da bagageira mín/máx. [mm]	1120 / 1139	1120 / 1139
Largura de abertura da porta deslizante [mm]	620	620
Altura de abertura da porta deslizante [mm]	913	1023
Distância entre eixos [mm]	2716	2716
Diâmetro do círculo de viragem [m]	11,25	11,25

Capacidades

Óleo de motor

Motor	Z14 XEP	Z 13 DTJ	Z 17 DTH
incluindo Filtro [l]	3,5	3,5	5,0
Entre MIN e MAX [l]	1,0	1,0	1,0

Depósito de combustível

Motor	Z14 XEP	Z 13 DTJ	Z 17 DTH
Gasolina/diesel, capacidade nominal [l]	52	52	52

Óleo de motor

Motor	Z 16 YNG
incluindo Filtro [l]	3,5
Entre MIN e MAX [l]	1,0

Depósito de combustível

Motor	Z 16 YNG
Gás natural, capacidade nominal [kg]	17,5 ⁷⁾
gasolina, capacidade nominal [l]	14

⁷⁾ 17,5 kg (limite de enchimento médio), correspondente a um volume do depósito de 108 l. Peso de enchimento em kg depende da temperatura exterior, pressão de enchimento e tipo do sistema do depósito.

Pressão dos pneus

Carrinha Combo		Conforto com até 2 pessoas e 100 kg de bagagem		Com carga máxima	
		À frente	Atrás	À frente	Atrás
Motor	Pneus	[kPa/bar] ([psi])	[kPa/bar] ([psi])	[kPa/bar] ([psi])	[kPa/bar] ([psi])
Z14 XEP	175/70 R 14, ⁸⁾⁹⁾	240 / 2,4 (35)	240 / 2,4 (35)	240 / 2,4 (35)	350 / 3,5 (51)
	175/65 R 14, ⁹⁾				
	185/55 R 15, ¹⁰⁾¹¹⁾				
	185/60 R 15				
Z 13 DTJ	175/70 R 14, ⁸⁾⁹⁾	240 / 2,4 (35)	240 / 2,4 (35)	240 / 2,4 (35)	350 / 3,5 (51)
	175/65 R 14, ⁹⁾				
	185/55 R 15, ¹⁰⁾¹¹⁾				
	185/60 R 15				
Z 17 DTH	185/60 R 15,	240 / 2,4 (35)	240 / 2,4 (35)	240 / 2,4 (35)	350 / 3,5 (51)
	185/55 R 15 ¹¹⁾				

⁸⁾ Recomendação: Dunlop SP 10, Firestone F 580, Pirelli P 3000.

⁹⁾ Não permitido no modelo com "carga útil aumentada".

¹⁰⁾ Apenas permitido no modelo com "carga útil aumentada".

¹¹⁾ Pneus de Inverno recomendados: Conti Vanco Winter C90Q.

Carrinha Combo		Conforto com até 2 pessoas e 100 kg de bagagem		Com carga máxima	
		À frente	Atrás	À frente	Atrás
Motor	Pneus	[kPa/bar] ([psi])	[kPa/bar] ([psi])	[kPa/bar] ([psi])	[kPa/bar] ([psi])
Z 16 YNG	185/60 R 15, 185/55 R 15 ¹¹⁾	240 / 2,4 (35)	240 / 2,4 (35)	240 / 2,4 (35)	350 / 3,5 (51)
todos	T 115/70 R 16 (Pneu sobresselente temporário) ¹²⁾ ↔ 132, 138	420 / 4,2 (61)	420 / 4,2 (61)	420 / 4,2 (61)	420 / 4,2 (61)

¹¹⁾ Pneus de Inverno recomendados: Conti Vanco Winter C90Q.

¹²⁾ Notas acerca do pneu sobresselente temporário.

Combo	Motor	Pneus	Conforto com 3 pessoas, no máximo		Com carga máxima	
			À frente	Atrás	À frente	Atrás
			[kPa/bar] ([psi])	[kPa/bar] ([psi])	[kPa/bar] ([psi])	[kPa/bar] ([psi])
Z14 XEP		175/70 R 14, ¹³⁾ 175/65 R 14, 185/55 R 15, ¹⁴⁾¹⁵⁾ 185/60 R 15, ¹⁶⁾ 185/65 R 15, 195/45 R 16, 195/50 R 16	240 / 2,4 (35)	240 / 2,4 (35)	240 / 2,4 (35)	350 / 3,5 (51)
Z 13 DTJ		175/70 R 14, ¹³⁾ 175/65 R 14, 185/55 R 15, ¹⁴⁾¹⁵⁾ 185/60 R 15, 185/65 R 15	240 / 2,4 (35)	240 / 2,4 (35)	240 / 2,4 (35)	350 / 3,5 (51)

¹³⁾ Recomendação: Michelin Agilis 41, Continental VancoContact.

¹⁴⁾ Apenas permitido no modelo com "carga útil aumentada".

¹⁵⁾ Recomendado: Conti C90Q.

¹⁶⁾ Recomendado: Pirelli P 6000, Continental CPC, Goodyear NCT5, Dunlop SP 01.

Combo	Motor	Pneus	Conforto com 3 pessoas, no máximo		Com carga máxima	
			À frente	Atrás	À frente	Atrás
			[kPa/bar] ([psi])	[kPa/bar] ([psi])	[kPa/bar] ([psi])	[kPa/bar] ([psi])
Z 17 DTH		185/60 R 15, 185/55 R 15, ¹⁵⁾ 185/65 R 15, 195/50 R 16	240 / 2,4 (35)	240 / 2,4 (35)	240 / 2,4 (35)	350 / 3,5 (51)
Z 16 YNG		185/60 R 15, 185/55 R 15, ¹⁵⁾ 185/65 R 15	240 / 2,4 (35)	240 / 2,4 (35)	240 / 2,4 (35)	350 / 3,5 (51)
todos		T 115/70 R 16 (Pneu sobresselente temporário) ¹²⁾	420 / 4,2 (61)	420 / 4,2 (61)	420 / 4,2 (61)	420 / 4,2 (61)

¹⁵⁾ Recomendado: Conti C90Q.

¹²⁾ Notas acerca do pneu sobresselente temporário.

164 Dados técnicos

Combo Tramp /Arizona		Conforto com 3 pessoas, no máximo		Com carga máxima	
Motor	Pneus	À frente	Atrás	À frente	Atrás
		[kPa/bar] ([psi])	[kPa/bar] ([psi])	[kPa/bar] ([psi])	[kPa/bar] ([psi])
Z14 XEP	185/60 R15	240 / 2,4 (35)	240 / 2,4 (35)	240 / 2,4 (35)	350 / 3,5 (51)
Z 16 YNG	185/65 R 15 ¹⁷⁾				
Z 13 DTJ					
Z 17 DTH					

¹⁷⁾ Recomendado: Goodyear Eagle Hydragrip.

Medidas de acoplamiento de reboque

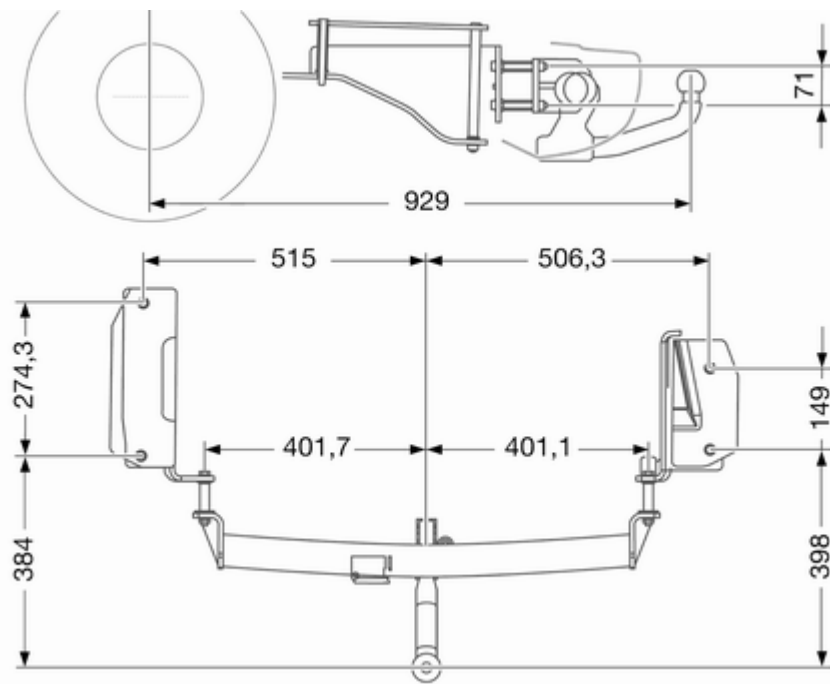

Informação do cliente

Registo de dados do veículo e privacidade 166

Registo de dados do veículo e privacidade

Gravação de dados de eventos

O veículo conta com vários sistemas sofisticados que monitorizam e controlam vários dados do veículo. Alguns dados poderão ser guardados durante o funcionamento normal para facilitar a reparação de avarias detectadas; outros dados só são armazenados em eventos de colisão ou quase colisão por sistemas normalmente denominados por gravadores de dados de eventos (EDR).

Os sistemas poderão gravar dados acerca do estado do veículo e como foi utilizado (por exemplo, velocidade do motor, aplicação de travões, utilização do cinto de segurança). Para ler estes dados, é necessário equipamento especial e acesso ao veículo. Esta leitura decorre aquando da revisão do veículo numa oficina. Alguns dados são fornecidos

electronicamente aos sistemas de diagnóstico global da GM. O fabricante não acede a informações acerca de um evento de colisão nem partilha com terceiros, excepto

- com o consentimento do proprietário do veículo ou, se o veículo se encontrar no regime de leasing, com o consentimento do titular do contrato de leasing,
- em resposta a um pedido oficial da Polícia ou departamento governamental semelhante,
- como parte da defesa do fabricante em caso de acções legais,
- conforme exigido por lei.

Adicionalmente, o fabricante poderá utilizar os dados recolhidos ou recebidos

- para averiguações necessárias por parte do fabricante,
- para disponibilizá-los para averiguações necessárias em que a confidencialidade adequada seja mantida e a necessidade seja demonstrada,

-
- para partilhar dados de resumo não relacionado com um veículo específico com outras organizações para fins de averiguação.

Índice remissivo

A

Abastecer	102
Accionamento electrónico dos vidros	33
Accionamento manual dos vidros	32
Acessórios e alterações no veículo	107
Airbags e pré-tensores dos cintos	71
Ajuste do alcance dos faróis	81
Ajuste do encosto de cabeça	8
Ajuste dos bancos	7, 38
Ajuste dos espelhos retrovisores ..	9
Ajuste do volante	10, 59
Ajuste eléctrico	31
Ajuste manual	31
Alavanca selectora	95
Alternador	71
Aquecidos	32
Aquecimento	39
Arranque	17
Assistência	147
Assistência à travagem	101
Auxílio de arranque	140
Avaria	98

B

Bagageira	26, 52
Bagageira de tejadilho	57
Bateria	112
Buzina	14, 60

C

Caixa de fusíveis no compartimento do motor	123
Caixa de velocidades	16
Caixa de velocidades manual	94
Caixa de velocidades manual de comutação automática	95
Capacidades	158
Capot	109
Car Pass	19
Catalisador	94
Chaves	19
Cinto de segurança	8
Cinto de segurança de três pontos	41
Cintos de segurança	40
Cinzeiros	63
Climatização	15
Cobertura da bagageira	53
Coberturas dos faróis embaciadas	83
Combustíveis para funcionamento a gás natural ..	102

Compartimento de arrumação na consola central	51	Desligar por sobrecarga de rotação do motor	91	Funcionamento do ar condicionado	89
Compartimento de arrumação no tecto	51	Destrancar o veículo	6	Fusíveis	122
Compartimento de arrumação por baixo do banco	51	Dimensões do veículo	157	G	
Compartimento para óculos de sol	50	Direcção assistida	72	Gases de escape	92
Condições de condução e sugestões para o reboque ..	105	Dispositivo de segurança para crianças	25	Gravação de dados de eventos ..	166
Conservação da carroçaria	143	E		Grelha para bagageira	55
Conservação do habitáculo	145	Easytronic.....	95	Grelhas de ventilação fixas	89
Consumo de combustível - Emissões de CO ₂	104, 154	Encostos de cabeça	36	Grelhas de ventilação reguláveis ..	88
Conta-quilómetros	64	Entrada de ar	89	I	
Conta-quilómetros parcial	64	Estacionamento	18, 92	Iluminação da bagageira	84
Conta-rotações	65	Execução dos trabalhos	108	Iluminação da consola central	85
Controlo da iluminação do painel de instrumentos	83	F		Iluminação do painel de instrumentos	122
Controlo sobre o veículo	90	Faróis de halogéneo	114	Iluminação exterior	13
Convexos	31	Faróis de nevoeiro	74, 82, 118	Imobilizador electrónico	30
Correntes de neve	132	Faróis na condução no estrangeiro	81	Imobilizar o veículo a longo prazo	107
Corte de corrente	98	Faróis traseiros de nevoeiro	83	Indicação do próximo serviço	71
D		Ferramentas	128	Indicações para o carregamento do veículo	57
Dados do motor	153	Filtro de partículas.....	92	Indicador da temperatura do líquido de arrefecimento do motor	68
Dados específicos do veículo	3	Filtro de partículas diesel	92	Indicador de mudança de direcção	71
Desempenho	154	Filtro de partículas diesel e pré-incandescência	72	Indicador do nível de combustível	65
Designação dos pneus	130	Filtro de pólen	89		
		Função manual de antiencandeamento	32		

Indicadores de mudança de direcção	82
Indicadores de mudança de direcção dianteiros	118
Indicadores de mudança de direcção laterais	120
Informação sobre a assistência .	147
Informações gerais	105
Interruptor das luzes	80
Introdução	3
Isqueiro	63

K

Kit de primeiros socorros	56
Kit de reparação de pneus	132

L

Ligar o motor	91, 95
Limpa pára-brisas e lava pára-brisas	60
Limpa-vidros do óculo traseiro e lava-vidros do óculo traseiro .	61
Líquido de arrefecimento do motor	111
Líquido de arrefecimento e anti-congelante.....	148
Líquido dos travões	112
Líquido dos travões e da embraiagem.....	148
Líquido limpa-vidros	111

Líquidos e lubrificantes recomendados	148
Locais de montagem dos sistemas de segurança para crianças	46
Luz da chapa de matrícula	120
Luz de aviso de avaria	71
Luzes de aviso	69
Luzes de emergência	82
Luzes de leitura	84
Luzes de máximos	74, 80
Luzes de nevoeiro traseiras	74
Luzes do habitáculo	84, 121
Luzes laterais.....	80
Luzes traseiras	119

M

Medidas de acoplamento de reboque	165
Modo de Inverno	72
Mostrador de informação gráfica, Mostrador de Informação a cores	75
Mostrador de informação tripla ...	74
Motores a diesel	101
Motores a gasolina	101
Mudar para outros pneus	131

N

Nível de combustível baixo	74
Nível do óleo de motor baixo	73
Número de identificação do veículo	151

O

Óculo traseiro aquecido	34
Óleo de motor	110, 148

P

Palas pára-sol	35
Perigo, Aviso e Atenção	4
Perspectiva geral do painel de instrumentos	12
Peso do veículo	156
Placa de identificação	151
Pneus de Inverno	129
Porta deslizante	26
Porta-luvas	50
Posição dos bancos	37
Posições do interruptor da ignição	91
Pressão do óleo de motor	73
Pressão dos pneus	130, 160
Profundidade do relevo	131
Programas de condução com comando electrónico	97

Protecção para evitar a descarga da bateria	85
Purgar o sistema de combustível diesel	113

R

Radiotelecomando	19
Rebater os bancos	39
Rebatimento	31
Rebocar	105
Rebocar outro veículo	143
Rebocar o veículo	142
Recolha de veículos em fim de vida	108
Rede de segurança	53
Relógio	62
Rodagem do veículo	90
Rodas	129
Roda sobresselente	138

S

Selector de combustível	67
Serviço	89
Símbolos	4
Sinais sonoros de aviso	79
Sinal de luzes	81
Sistema de airbag lateral	43
Sistema de airbags	42
Sistema de alarme anti-roubo	28

Sistema de aquecimento e ventilação	86
Sistema de ar condicionado	87
Sistema de fecho centralizado	21
Sistema de travagem antibloqueio	100
Sistema de travagem antibloqueio (ABS)	72
Sistema de travagem e embraiagem	72
Sistema do airbag frontal	43
Sistemas de limpa pára-brisas e de lava pára-brisas	14
Sistemas de retenção para crianças	44
Sistemas de segurança para crianças Isofix	49
Substituição das escovas do limpa pára-brisas	113
Substituição de roda	135
Substituir de lâmpadas	114

T

Tampões de rodas	131
Telecomandos no volante	59
Temperatura exterior	61
Tomadas	62
Travão de mão.....	100
Travões	99, 112
Triângulo de pré-sinalização	56

U

Utilize o Manual de Utilização	3
--------------------------------------	---

V

Velocímetro	64
Ventilação.....	86
Visor da caixa de velocidades ..	69, 95
Visor de serviço	68

