

---

# Índice

Introdução .....	2
Informação breve e concisa .....	6
Chaves, portas e janelas .....	19
Bancos, retentores .....	34
Arrumação .....	52
Instrumentos e comandos .....	69
Iluminação .....	97
Sistema de informação e lazer . .	106
Ar condicionado .....	109
Condução e manuseamento .....	117
Conservação do veículo .....	143
Serviço e manutenção .....	186
Dados técnicos .....	190
Informação de cliente .....	212
Índice remissivo .....	214

## Introdução

Combustível

Designação

Óleo do motor

Graduação

Viscosidade

Pressão dos pneus

Dimensões dos pneus

À frente

Atrás

Pneus de Verão

Pneus de Inverno

Pesos

Valores de peso bruto do veículo

- Tara, modelo básico

- Peso adicional

- Acessórios pesados

= Carga do veículo

## Dados específicos do veículo

Queira introduzir os dados do veículo na página anterior para os manter em local acessível. Esta informação está disponível nas secções "Serviço e manutenção" e "Dados técnicos" e consta também da placa de identificação do veículo.

## Introdução

O seu veículo é composto por tecnologia avançada e segurança e possui características que o tornam económico e amigo do ambiente.

Este Manual de Instruções dá-lhe toda a informação necessária para conduzir o seu veículo de forma segura e eficiente.

Certifique-se que os passageiros estão cientes do possível risco de acidente e ferimentos que poderão resultar da utilização indevida do veículo.

Deve respeitar sempre as leis e regulamentos específicos do país em que se encontra. Essas leis podem ser diferentes da informação contida neste Manual de Instruções.

Quando este Manual do Instruções fizer referência a uma visita ao concessionário, recomendamos que visite o seu Reparador Autorizado Opel.

Todos os Reparadores Autorizados Opel fornecem um serviço de primeira a preços razoáveis. Os mecânicos experientes formados pela Opel trabalham segundo instruções específicas da Opel.

O pacote de literatura do cliente deve estar sempre à mão, no veículo.

## Utilização do manual

- Este manual descreve todas as opções e características disponíveis para este modelo. **Algumas descrições, incluindo as das funções dos mostradores e menus, poderão não se aplicar ao seu veículo devido à variante do modelo, especificações do país, equipamento especial e acessórios.**
- O capítulo "Informação breve e concisa" dar-lhe-á uma perspectiva geral.

- O índice no início deste manual e em cada secção indica a localização da informação.
- O índice permitir-lhe-á procurar informação específica.
- Neste Manual de Instruções as figuras ilustram veículos com volante à esquerda. Nos veículos com volante à direita o funcionamento é semelhante.
- O Manual de Instruções utiliza as designações de motor de fábrica. As designações de mercado correspondentes constam da secção "Dados Técnicos".
- As direcções indicadas, p. ex. esquerda ou direita ou dianteira ou traseira, referem-se sempre ao sentido de marcha.
- Os ecrãs dos visores do veículo poderão não suportar o seu idioma específico.
- Neste manual todas as mensagens dos visores e etiquetas interiores estão escritas a **negrito**.

## Perigo, Avisos e Atenção

### Perigo

O texto assinalado com  **Perigo** fornece informação sobre risco de lesão fatal. Desrespeitar essa informação pode colocar a vida em perigo.



### Aviso

O texto assinalado com  **Aviso** fornece informação sobre risco de acidente ou lesão. Desrespeitar essa informação pode causar lesões.

### Atenção

O texto assinalado com **Atenção** fornece informação sobre possíveis danos no veículo. Desrespeitar essa informação pode causar danos no veículo.

## Símbolos

As referências às páginas são indicadas por .  significa "consultar página".

Desejamos-lhe muitas horas de condução agradável.

**Adam Opel GmbH**



## Informação breve e concisa

As informações mais importantes para a primeira viagem

### Destrancar o veículo

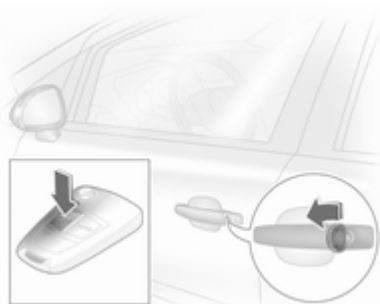

Rodar para a frente a chave na fechadura da porta do condutor ou pressionar  $\geq$  para destrancar as portas e bagageiras. Abra as portas puxando as maçanetas. Para abrir a tampa da bagageira, puxe o botão por baixo do friso da tampa da bagageira.

Comando de rádio ⇨ 19, sistema de fecho centralizado das portas ⇨ 21, bagageira ⇨ 24.

### Ajuste dos bancos

#### Posição dos bancos



Puxar manípulo, deslizar banco, largar manípulo.

Ajuste dos bancos ⇨ 36, Posição dos bancos ⇨ 35.

#### **⚠ Perigo**

Não se sente a menos de 25 cm do volante, para permitir uma activação segura do airbag.

### Encostos dos bancos



Rodar roda de ajuste. Não se encostar no banco quando se estiver a proceder ao ajuste.

Ajuste dos bancos ⇨ 36, Posição dos bancos ⇨ 35, rebater o encosto do banco do passageiro dianteiro ⇨ 37.

### Altura dos bancos



Movimento de bombeio da alavanca para cima = mais alto  
para baixo = mais baixo

Bancos ⇨ 36, Posição dos bancos ⇨ 35.

### Regulação do encosto para a cabeça

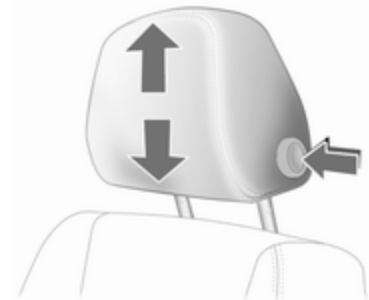

Premir o botão de libertação, ajustar a altura, engatar.

Encostos de cabeça ⇨ 34.

## Cinto de segurança



Puxar o cinto de segurança e engatar no fecho. O cinto de segurança não deve estar torcido e deve ficar justo ao corpo. O encosto do banco não deve estar demasiado inclinado para trás (25° no máximo).

Para desapertar o cinto de segurança, premir o botão vermelho no fecho do cinto.

Cintos de segurança ⇨ 38, sistema de airbags ⇨ 41, posição dos bancos ⇨ 35.

## Regulação do retrovisor

### Espelho retrovisor interior

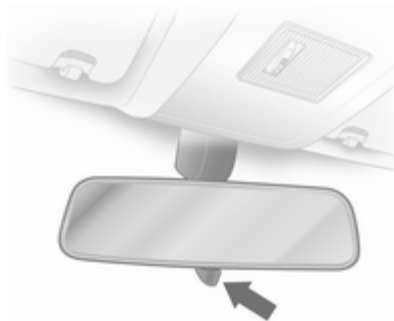

Utilizar a alavanca na parte inferior para reduzir o encandeamento.

Espelho retrovisor interior ⇨ 29, espelho retrovisor interior com função anti-encadeamento automática ⇨ 29.

## Espelhos retrovisores exteriores

Configurar com interruptor quádruplo na versão com funcionamento manual dos vidros

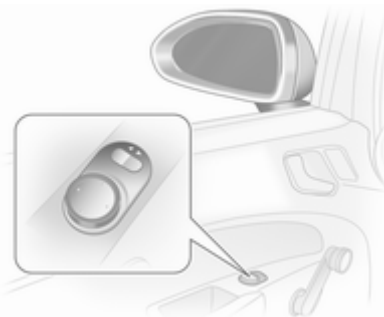

Primeiro seleccionar o espelho retrovisor exterior e depois utilizar o controlo a ajustar.



Configurar com interruptor quádruplo na versão com funcionamento electrónico dos vidros



Primeiro seleccionar o espelho retrovisor exterior e depois utilizar o controlo a ajustar.

Regulação eléctrica ⇨ 27, espelhos retrovisores convexos ⇨ 27, espelhos retrovisores rebatíveis ⇨ 28, espelhos retrovisores exteriores com desembaciador ⇨ 29.

## Ajuste do volante

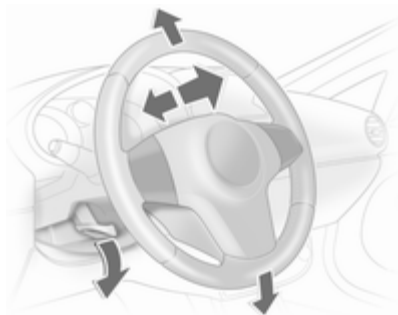

Destrançar a alavanca, ajustar o volante, e depois engatar a alavanca e assegurar que fica totalmente trancada. Ajustar o volante apenas quando o veículo estiver parado e o volante tiver sido destrancado.

Sistema de airbag ⇨ 41, Posições da ignição ⇨ 118.

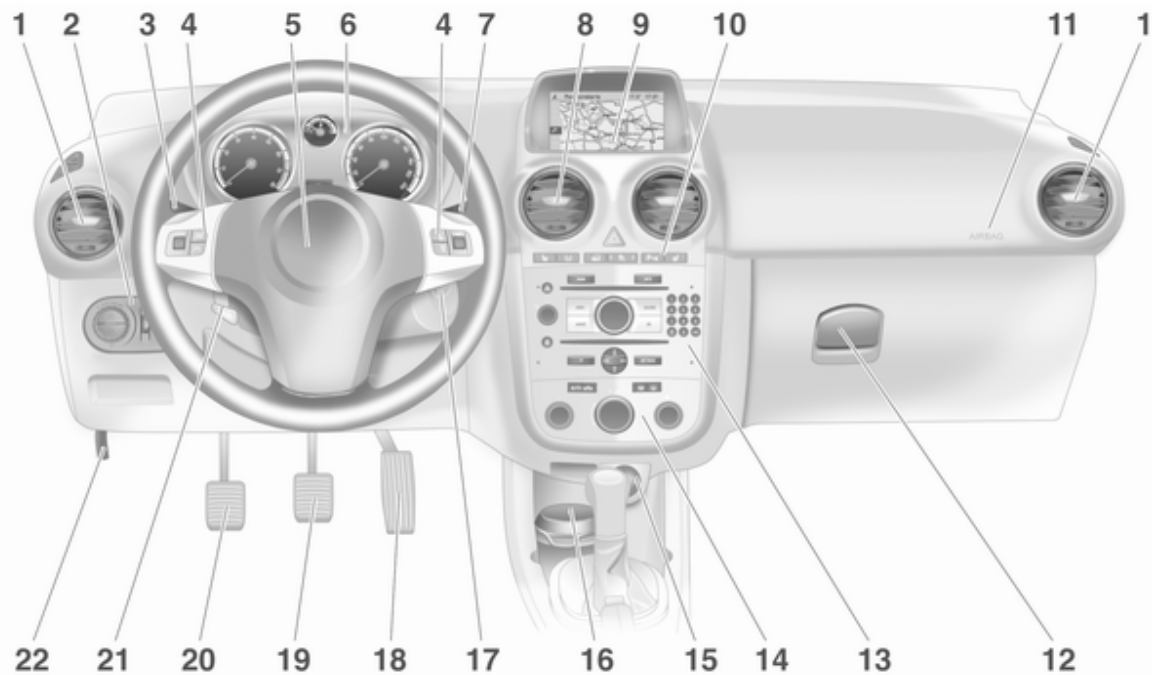

**Perspectiva geral do painel de instrumentos**

<p><b>1</b> Grelhas de ventilação laterais ..... 115</p> <p><b>2</b> Interruptor das luzes ..... 97</p> <p>Iluminação dos instrumentos ..... 102</p> <p>Luz traseira de nevoeiro .... 101</p> <p>Faróis de nevoeiro ..... 101</p> <p>Regulação do alcance dos faróis ..... 98</p> <p><b>3</b> Indicadores de mudança de direcção, sinal de luzes, luzes de médios e de máximos ..... 100</p> <p>Iluminação de saída do veículo ..... 104</p> <p>Luzes de presença ..... 101</p> <p>Programador de velocidade ..... 84</p> <p><b>4</b> Telecomandos no volante .... 69</p> <p><b>5</b> Buzina ..... 70</p> <p>Airbag do condutor ..... 42</p> <p><b>6</b> Instrumentos ..... 75</p>	<p><b>7</b> Sistema limpa pára-brisas, lava pára-brisas ..... 71</p> <p>Computador de bordo ..... 90</p> <p><b>8</b> Grelhas de ventilação centrais ..... 115</p> <p><b>9</b> Visor de informação ..... 85</p> <p>Computador de bordo ..... 90</p> <p>Sistema de ar condicionado de comando electrónico ..... 111</p> <p><b>10</b> Banco esquerdo aquecido .... 38</p> <p>Volante aquecido ..... 70</p> <p>Sistema de detecção de desinsuflação dos pneus .... 170</p> <p>Sensores de estacionamento ..... 134</p> <p>Sinais de aviso de perigo .... 100</p> <p>Sistema de fecho centralizado ..... 21</p> <p>Programa electrónico de estabilidade ..... 131</p> <p>Desactivação do airbag ..... 45</p> <p>Banco direito aquecido ..... 38</p> <p><b>11</b> Airbag do passageiro dianteiro ..... 42</p> <p><b>12</b> Porta-luvas ..... 52</p>	<p><b>13</b> Sistema de informação e lazer ..... 106</p> <p><b>14</b> Sistema de controlo de ar condicionado ..... 109</p> <p><b>15</b> Isqueiro ..... 74</p> <p>Ponto de saída de energia .... 74</p> <p><b>16</b> Cinzeiro ..... 74</p> <p><b>17</b> Interruptor da ignição com tranca da direcção ..... 118</p> <p><b>18</b> Pedal do acelerador ..... 117</p> <p><b>19</b> Pedal do travão ..... 130</p> <p><b>20</b> Pedal da embraiagem ..... 117</p> <p><b>21</b> Ajuste do volante ..... 69</p> <p><b>22</b> Alavanca de abertura do capô ..... 145</p>
--	---	---

## Iluminação exterior



Rodar o interruptor das luzes

- AUTO** = Controlo automático das luzes: Os faróis acendem e apagam automaticamente
- ☉ = Activação ou desactivação do controlo automático das luzes
- ↔ = Luzes laterais
- ☾ = Faróis

Pressionar o interruptor das luzes

- ☾ = Faróis de nevoeiro
- ☾ = Luzes traseiras de nevoeiro

Iluminação ⇨ 97.

## Sinal de luzes, luzes de máximos e de médios

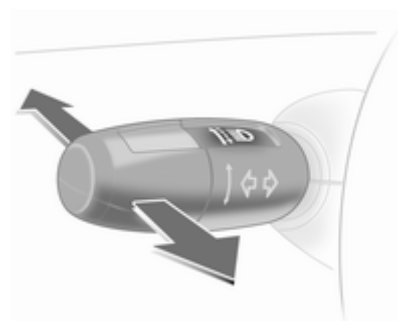

- |                  |                              |
|------------------|------------------------------|
| signal de luzes  | = puxar alavanca             |
| luzes de máximos | = empurrar alavanca          |
| luzes de médios  | = empurrar ou puxar alavanca |

Máximos ⇨ 98, Sinal de luzes  
⇨ 98, Controlo automático das luzes ⇨ 97.

### Indicadores de mudança de direcção

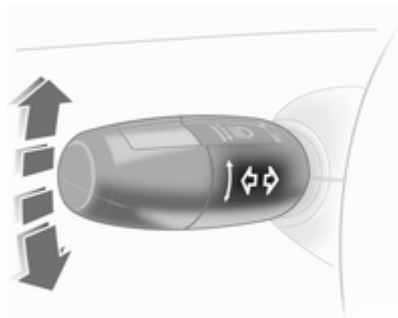

direita = alavanca para cima  
 esquerda = alavanca para baixo

Indicadores de mudança de direcção

↔ 100, Luzes de estacionamento

↔ 101.

### Sinais de aviso de perigo

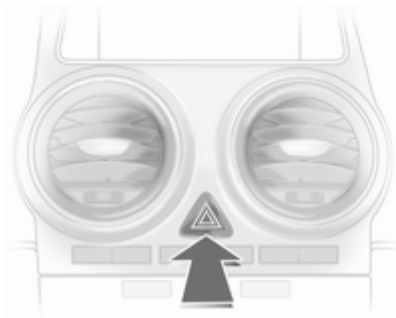

Accionado com o botão .

Sinais de aviso de perigo ↔ 100.

### Buzina



Premir .

## Sistemas limpa pára-brisas e lava pára-brisas

### Limpa pára-brisas

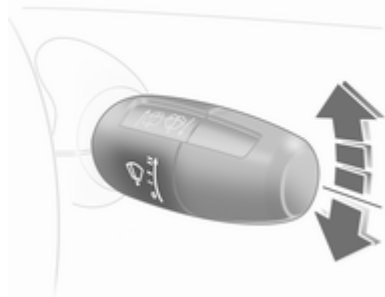

- == = rápido
- = lento
- = limpeza com passagem intermitente ou limpeza automática com sensor de chuva
- = desligado

Para uma só passagem com o limpador pára-brisas desligado, premir a alavanca para baixo.

Limpa pára-brisas ⇨ 71, substituição da escova do limpador-vidros ⇨ 149.

## Sistemas lava pára-brisas e lava-faróis

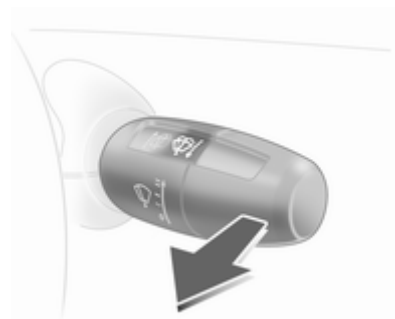

Puxar alavanca.

Sistema lava pára-brisas e lava-faróis ⇨ 71, líquido limpa-vidros ⇨ 147.

### Limpa e lava-vidros do óculo traseiro

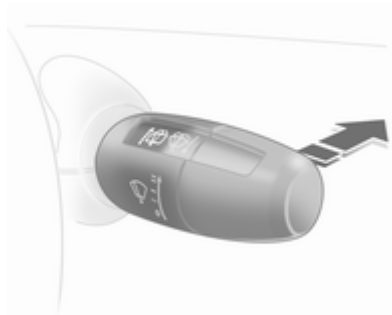

Limpa pára-vidros ligado	= empurrar alavanca
Limpa pára-brisas desligado	= empurrar alavanca de novo
Lavar	= empurrar alavanca e manter

Limpa e lava-vidros do óculo traseiro  
 ⇨ 72, substituição da escova do limpa-vidros ⇨ 149, líquido do limpa-vidros ⇨ 147.

### Comando de climatização

Óculo traseiro com desembaciador, espelhos retrovisores exteriores com desembaciador



O desembaciamento é accionado premindo o botão .

Óculo traseiro com desembaciador  
 ⇨ 31.

### Desembaciamento e descongelação dos vidros



Distribuição de ar para .

Definir o comando da temperatura para o nível de calor máximo.

Regular a velocidade da ventoinha para o nível máximo.

Arrefecimento  ligado.

Premir o botão .

Sistema de controlo da climatização  
 ⇨ 109.

## Caixa de velocidades

### Caixa de velocidades manual



Marcha-atrás: com o veículo parado, esperar 3 segundos depois de desembraiar o pedal e depois pressionar o botão de libertação na alavanca selectora e engatar a mudança.

Se a mudança não engrenar, colocar a alavanca em ponto morto, tirar o pé do pedal da embraiagem e pressionar de novo; depois seleccionar a mudança novamente.

Caixa de velocidades manual  
⇨ 124.

### Caixa de velocidades manual robotizada

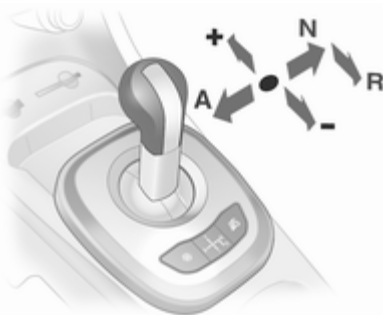

- N** = posição de ponto-morto
- = posição de condução
- +** = mudança superior
- = mudança inferior
- A** = alternar entre modos automático e manual
- R** = marcha-atrás (com bloqueio da alavanca selectora)

Caixa de velocidades manual robotizada ⇨ 125.

### Caixa de velocidades automática

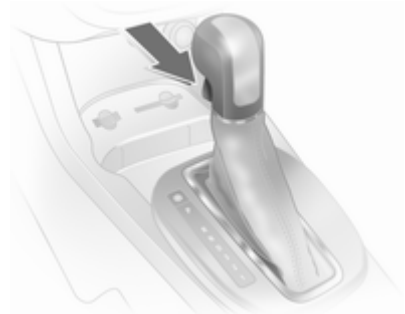

- P** = posição de estacionamento
- R** = marcha-atrás
- N** = posição de ponto-morto
- D** = posição de condução

A alavanca selectora só pode ser retirada da posição **P** ou **N** quando a ignição estiver ligada e o pedal do travão estiver pressionado (bloqueio da alavanca selectora). Para engrenar **P** ou **R**, pressionar o botão de libertação na alavanca selectora.

A caixa de velocidades automática está disponível em duas versões  
⇨ 121.



## Arranque

### Antes de iniciar a marcha, verificar

- Pressão e estado dos pneus  
⇨ 169, ⇨ 205.
- Nível do óleo do motor e níveis dos fluidos ⇨ 145.
- Se todos os vidros, espelhos retrovisores, luzes exteriores e chapas de matrícula estão limpos, sem neve e sem gelo e a funcionar.
- Posição correcta dos espelhos, bancos e cintos de segurança  
⇨ 27, ⇨ 35, ⇨ 40.
- Funcionamento dos travões a baixa velocidade, principalmente se os travões estiverem molhados.

### Pôr o motor a trabalhar

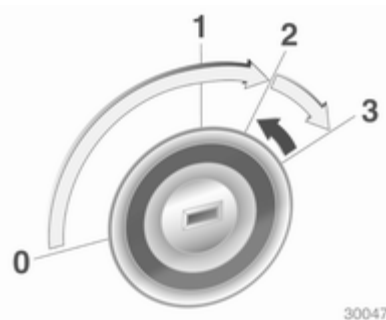

- Rodar a chave para a posição 1
- rodar o volante ligeiramente para desengatar a tranca da direcção
- accionar a embraiagem e travão
- caixa de velocidades automática na posição **P** ou **N**
- não accionar o pedal do acelerador
- motores diesel, rodar a chave para a posição 2 para pré-aquecer e espere até o indicador de controlo se apagar;
- rodar a chave para a posição 3 e soltar

Ligar o motor ⇨ 118.

## Estacionamento

- Aplicar sempre o travão de mão sem carregar no botão de destravagem. Aplicar com a maior firmeza possível em descidas ou subidas. Pressionar o travão de pé simultaneamente para reduzir a força de funcionamento.
- Desligar o motor. Rodar a chave de ignição para a posição 0 e retirá-la. Rodar o volante até sentir a tranca da direcção engatar.

Nos veículos com caixa de velocidades automática, só se pode retirar a chave quando a alavanca selectora estiver na posição **P**.

- Se o veículo estiver numa superfície nivelada ou numa subida, engatar a primeira velocidade ou colocar a alavanca selectora em **P** antes de desligar a ignição. Numa subida, virar as rodas dianteiras para o lado contrário ao do passeio.  
Se o veículo estiver numa descida, engatar a marcha-atrás ou colocar a alavanca selectora em **P** antes de

desligar a ignição. Virar as rodas dianteiras na direcção do passeio.

- Trancar o veículo através do botão  no radiotelecomando.  
Activar o alarme anti-roubo ⇨ 25.
- Não estacionar o veículo numa superfície facilmente inflamável. A temperatura elevada do sistema de escape pode provocar a inflamação da superfície.
- Fechar as janelas e o tecto de abrir.
- As ventoinhas de arrefecimento do motor poderão funcionar depois de se desligar o motor ⇨ 144.
- Depois de conduzir a rotação de motor elevadas ou com cargas de motor elevadas, deixar o motor trabalhar um pouco com carga reduzida ou deixá-lo em ponto morto durante 30 segundos antes de o desligar, para proteger o turbocompressor.

Chaves, fechaduras ⇨ 19,

Não utilização do veículo durante muito tempo ⇨ 143.

## Chaves, portas e janelas

Chaves, fechos .....	19
Portas .....	24
Segurança do veículo .....	25
Espelhos retrovisores exteriores .....	27
Espelho retrovisor interior .....	29
Janelas .....	30
Tejadilho .....	32

## Chaves, fechos

### Chaves

#### Chaves de substituição

O número da chave é especificado no Car Pass ou numa etiqueta amovível.

O número da chave deve ser referido sempre que se encomendarem chaves de substituição já que é um componente do imobilizador.

Fechaduras ⇨ 183

#### Chave com secção retráctil



Premir botão para extrair a chave. Para recolher a chave, premir o botão primeiro.

### Car Pass

O Car Pass contém dados de segurança do veículo e deve, por isso, ser mantido num local seguro.

Quando o veículo é levado a uma oficina, esses dados do veículo são necessários para realizar determinadas operações.

### Radiotelecomando



Utilizado para accionar:

- Sistema de fecho centralizado,
- Sistema de segurança anti-roubo,
- Alarme anti-roubo,
- Accionamento electrónico dos vidros.

O radiotelecomando tem um alcance de cerca de 5 metros. Esse raio de alcance pode ser influenciado por factores exteriores. Os sinais de aviso de perigo confirmam o accionamento.

Manusear com cuidado, proteger da humidade e de temperaturas elevadas e evite funcionamento desnecessário.

### Avaria

Se não for possível accionar o sistema de fecho centralizado com o radiotelecomando, isso pode dever-se às seguintes razões:

- Veículo fora do raio de alcance,
- Bateria fraca,

- Utilização frequente e repetida do radiotelecomando quando fora do raio de alcance, levando a que seja necessário proceder à ressincronização,
- Sobrecarga do sistema de fecho centralizado devido a accionamento repetido num pequeno espaço de tempo, levando a que a alimentação seja interrompida durante um curto período de tempo,
- Interferência de ondas rádio com maior potência provenientes de outras origens.

Destrancagem ⇨ 21.

### Substituição da bateria do radiotelecomando

Substituir a bateria assim que o alcance tenha diminuído visivelmente.



As baterias não devem ser eliminadas junto com os resíduos domésticos. Devem ser colocadas em pontos de recolha para reciclagem apropriados (i.e. pilhões).

### Chave com secção retráctil

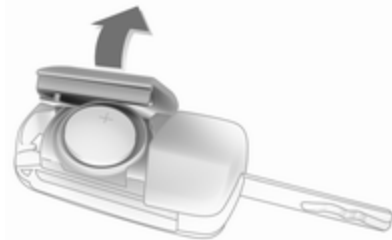

Retirar a chave e abrir a unidade. Substituir a pilha (pilha do tipo CR 2032), prestando atenção à posição de colocação. Fechar a unidade e sincronizar.

### Chave com secção fixa

Solicitar a substituição da bateria numa oficina.

### Sincronização do radiotelecomando

Depois de substituir a bateria, destrancar a porta com a chave na fechadura do condutor.

O radiotelecomando será sincronizado quando se ligar a ignição.

### Configurações memorizadas

Sempre que o veículo esteja trancado, as definições que se seguem são automaticamente memorizadas na chave que está a ser utilizada:

- Ar condicionado electrónico,
- Info-Display,
- Sistema de informação e lazer,
- Iluminação do painel de instrumentos.

As definições guardadas são automaticamente usadas pelo sistema na próxima vez que se utilizar essa chave para destrancar o veículo.

### Sistema de fecho centralizado

Destranca e tranca portas, bagageira e portinhola do depósito de combustível.

Puxar um manípulo interior de uma porta destranca todo o veículo e abre a porta.

#### Advertência

Em caso de um acidente de determinada gravidade o veículo é destrancado automaticamente.

#### Advertência

Pouco tempo depois de destrancar as portas com o comando, as portas trancam automaticamente se nenhuma porta for aberta.

### Destrancagem

#### Sistema de fecho centralizado com activação por chave





Rodar para a frente a chave na fechadura da porta do condutor.

### Sistema de fecho centralizado com radiotelecomando



Premir o botão .

São possíveis duas configurações:

- Para destrancar apenas a porta do condutor, pressione o botão  uma vez, para destrancar todo o veículo, pressione o botão  duas vezes.
- Para destrancar todo o veículo, pressionar uma vez o botão .

As definições podem ser alteradas no Centro de Informação do Condutor.

Personalização do veículo ⇨ 95.

### Trancagem

Fechar portas, bagageira e portinhola do depósito de combustível. Se a porta do condutor não estiver bem fechada, o sistema de fecho centralizado não funcionará.

### Sistema de fecho centralizado com activação por chave



Rodar para trás a chave na fechadura da porta do condutor.

### Sistema de fecho centralizado com radiotelecomando



Premir o botão .

### Botão do fecho centralizado

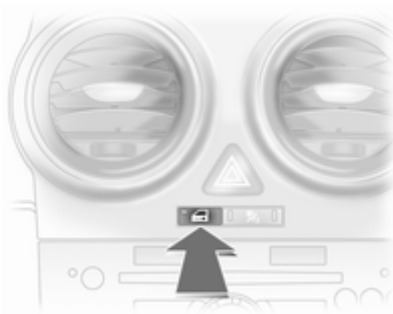

Pressionar o botão  : as portas são trancadas ou destrancadas.

O LED no botão  acende-se durante cerca de 2 minutos depois de se proceder à trancagem com o radiotelecomando.

Se as portas forem trancadas por dentro durante a condução o LED permanece aceso.

### Avaria no radiotelecomando Destrancagem



Rodar a chave totalmente na fechadura da porta do condutor. O veículo é todo destrancado quando se abrir a porta do condutor. Para destrancar as outras portas, ligue a ignição e pressione o botão de fecho central.

### Trancagem

Fechar a porta do condutor, abrir a porta do passageiro, premir o botão do fecho centralizado . O veículo é trancado. Fechar a porta do passageiro.

### Avaria no sistema de fecho centralizado

#### Destrancagem

Rodar a chave totalmente na fechadura da porta do condutor. As outras portas podem ser abertas puxando o manípulo interior (impossível se o sistema de segurança anti-roubo estiver activo). A bagageira e a tampa do depósito de combustível permanecem trancados. Para desactivar o sistema de segurança anti-roubo, ligar a ignição  $\rightarrow$  25.

#### Trancagem



Inserir a chave na abertura por cima da fechadura do lado de dentro da porta e accionar a fechadura levantar até se ouvir um estalido. Depois fechar a porta. O procedimento deve ser realizado para cada uma das portas. A porta do condutor pode também ser trancada do lado de fora com a chave. A portinhola do depósito de combustível e a porta traseira não podem ser trancadas.

### Fecho automático

Esta característica de segurança pode ser configurada para fechar automaticamente todas as portas, a bagageira e portinhola do depósito de combustível, assim que o veículo começar a deslocar-se.

Personalização do veículo ↪ 95.

### Fechos de segurança para crianças



#### ⚠ Aviso

Utilizar os fechos de segurança para crianças sempre que estejam crianças nos bancos traseiros.

Utilizando uma chave ou chave de parafusos adequada, rodar o botão no fecho da porta traseira para a posição horizontal. A porta não pode ser aberta por dentro.

### Portas

#### Bagageira

#### Abrir



Empurrar o botão por baixo do friso.

#### ⚠ Aviso

Não conduza com a porta traseira aberta ou mal fechada, por exemplo, ao transportar objectos volumosos, uma vez que os gases de escape tóxicos podem entrar no veículo.



### Advertência

A montagem de determinados acessórios pesados na porta da retaguarda pode afectar a capacidade de a porta se manter aberta.

### Fechar



Utilizar o manípulo interior.

Não premir o botão por baixo do friso ao fechar já que isso destrancará de novo a porta traseira.

## Segurança do veículo

### Sistema de fecho anti-roubo

#### ⚠ Aviso

Não utilizar o sistema se estiverem pessoas no veículo!  
Não é possível destrancar as portas a partir do interior.

O sistema tranca todas as portas. As portas têm de estar todas fechadas, caso contrário o sistema não pode ser activado.

Se a ignição tiver estado ligada, deve abrir-se e fechar-se a porta do condutor uma vez para o veículo poder ser trancado e protegido contra roubo.

Destrancar o veículo desactiva o sistema de trancagem anti-roubo mecânico. Tal não é possível com o botão do fecho centralizado.

### Activação com o comando

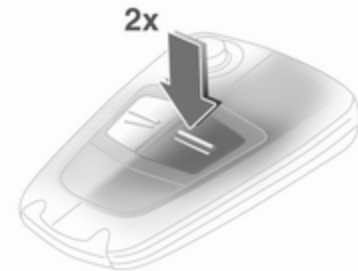

Pressionar **==** novamente durante, no máximo, 10 segundos após se fechar.

### Sistema de alarme anti-roubo

O sistema de alarme anti-roubo faz parte e é accionado com conjunto com o sistema de trancagem anti-roubo.

Monitoriza:

- Portas, bagageira, capô,
- Ignição.

Destrancar o veículo desactiva ambos os sistemas simultaneamente.

## LED

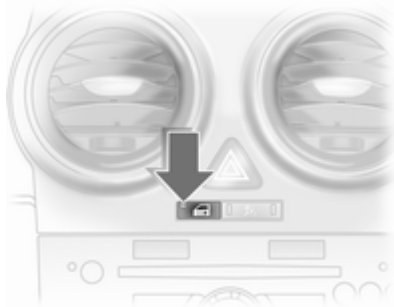

Nos primeiros 10 segundos após a activação do sistema de alarme anti-roubo:

- LED aceso = Teste, atraso da ignição,
- LED pisca rapidamente = Porta, bagageira ou capô abertos, ou avaria no sistema.

Após os primeiros 10 segundos que seguem a activação do sistema de alarme anti-roubo:

LED pisca = Sistema activo.  
devagar

Dirigir-se a uma oficina em caso de avarias.

## Alarme

Quando activado, o alarme emite um sinal sonoro (buzina) e um sinal visual (quatro piscas ligados). O número e duração dos mesmos está estipulado por lei.

O alarme pode ser silenciado pressionando qualquer botão do comando ou ligando a ignição.

O sistema de alarme anti-roubo é desactivado ao mesmo tempo.

## Imobilizador

O sistema verifica se o veículo pode ser posto a trabalhar com a chave que está a ser utilizada. Se o emissor-receptor na chave for reconhecido, o motor pode ser activado.

O imobilizador activa-se automaticamente depois de a chave ser retirada do interruptor da ignição.

Se o indicador de controlo piscar com a ignição ligada, isso é sinal de que existe uma avaria no sistema; o motor não pode ser posto a trabalhar. Desligar a ignição e repetir o processo de arranque.

Se o indicador de controlo continuar a piscar, tentar pôr o motor a trabalhar utilizando a chave sobresselente e procurar ajuda numa oficina.

Se o indicador de controlo se acender depois de pôr o motor a trabalhar, é porque existe uma avaria no sistema electrónico do motor ou da caixa de velocidades 80, 123, 128, ou água no filtro do diesel 90.

## Advertência

O imobilizador não tranca as portas. Depois de sair do veículo, deve-se trancar sempre o veículo e activar o sistema de alarme 21, 25.

## Espelhos retrovisores exteriores

### Forma convexa

O espelho retrovisor exterior convexo reduz os ângulos mortos. A forma do espelho retrovisor faz com que os objectos pareçam mais pequenos, o que afectará a capacidade de calcular as distâncias.

## Regulação eléctrica

Configurar com interruptor quádruplo na versão com funcionamento manual dos vidros

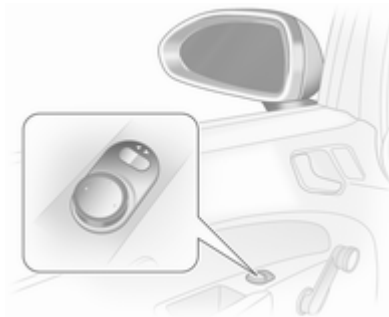

Primeiro seleccionar o espelho retrovisor exterior e depois utilizar o controlo a ajustar.

Configurar com interruptor quádruplo na versão com funcionamento electrónico dos vidros



Primeiro seleccionar o espelho retrovisor exterior e depois utilizar o controlo a ajustar.

### Articulação



Para segurança de peões, os espelhos retrovisores exteriores serão rebatidos se levarem um encontro suficientemente forte. Reposicionar o espelho retrovisor aplicando uma ligeira pressão na caixa do espelho.

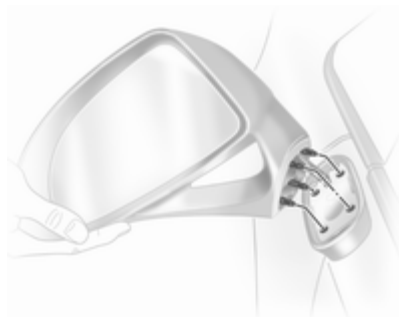

Corsa OPC: Para segurança dos peões, os espelhos exteriores do Corsa OPC são libertados do suporte se sofrerem algum impacto. Encaixar a caixa do espelho no suporte com grampos de fixação e engate batendo levemente.

### Função manual



Os espelhos retrovisores exteriores podem ser rebatidos empurrando a extremidade exterior da caixa, com cuidado.

## Aquecidos

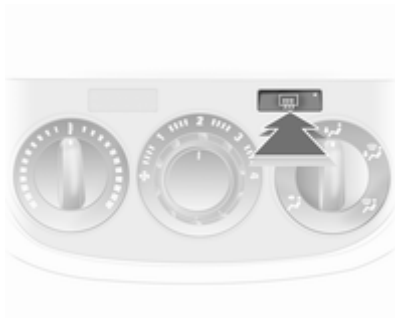

Função activada premindo o botão .

O aquecimento funciona com o motor a trabalhar. É desligado automaticamente após um curto espaço de tempo.

## Espelho retrovisor interior

### Anti-encandeamento manual



Para reduzir o encandeamento, ajustar a alavanca na parte inferior da caixa do espelho retrovisor.

### Anti-encandeamento automático



À noite, o encandeamento provocado pelos veículos que seguem atrás é automaticamente reduzido.

## Janelas

### Vidros manuais

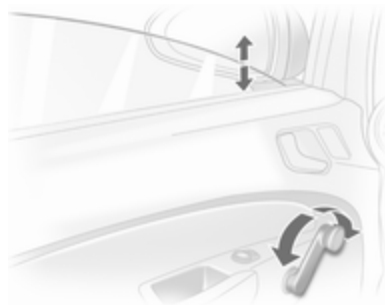

Os vidros das portas podem ser abertos ou fechados com as alavancas próprias.

### Accionamento electrónico dos vidros

#### Aviso

Cuidado ao accionar os vidros eléctricos. Risco de lesão, principalmente para crianças.

Observar os vidros com atenção ao fechá-los. Assegurar-se de que não fica nada preso nos vidros durante o movimento dos mesmos.

O Accionamento electrónico dos vidros pode ser efectuado:

- com a ignição ligada,
- no espaço de 5 minutos após desligar a ignição,
- no espaço de 5 minutos após rodar a chave de ignição para a posição 1.

Depois de desligar a ignição, o funcionamento dos vidros é desactivado quando a porta do condutor é aberta, fechada e trancada.



Accionar o interruptor para abrir ou fechar o vidro.

Em veículos com função automática, puxar ou premir o botão de novo para parar o movimento do vidro.

#### **Função de segurança**

Caso o vidro da janela encontre resistência durante o fecho automático, é imediatamente parado e aberto novamente.

Caso seja difícil fechar o vidro devido a gelo ou outra situação semelhante, accionar o interruptor várias vezes para fechar o vidro por fases.

### Accionar as janelas a partir do exterior do veículo

Consoante o nível do equipamento, as janelas poderão ser accionadas a partir do exterior do veículo.



Premir  $\blacktriangleright$  ou  $\blacktriangleleft$  até se ter aberto ou fechado todas as janelas.

### Sobrecarga

Se as janelas forem accionadas repetidamente num espaço de tempo curto, o funcionamento da janela é desactivado durante algum tempo.

### Avaria

Se não se conseguir abrir ou fechar as janelas automaticamente, activar o sistema electrónico das janelas da seguinte forma:

1. Fechar as portas.
2. Ligar a ignição.
3. Fechar a janela totalmente e accionar o botão durante mais 5 segundos.
4. Abrir a janela totalmente e accionar o botão durante mais 1 segundo.
5. Repetir isto para cada uma das janelas.

### Vidro traseiro aquecido



Função activada premindo o botão .

O desembaciamento funciona com o motor a trabalhar e é desligado automaticamente após um curto período de tempo.

Consoante o tipo de motor, o desembaciador do óculo traseiro é ligado automaticamente quando o filtro de partículas do diesel é limpo.

## Palas pára-sol

As palas pára-sol podem ser colocadas para baixo ou rodadas para o lado para impedir o encadeamento.

Se as palas pára-sol possuírem espelhos, as tampas dos espelhos devem estar fechadas durante a condução.

## Tejadilho

### Tejadilho (tecto de abrir)

#### ⚠ Aviso

Ter cuidado ao operar o tecto de abrir. Risco de lesão, principalmente para crianças.

Prestar especial atenção aos componentes móveis ao operá-los. Assegurar-se de que não fica nada preso nos vidros durante o movimento dos mesmos.

O tecto de abrir pode funcionar com a ignição ligada.

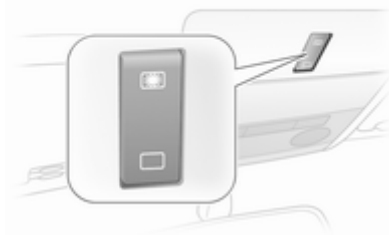

Accionado através de um interruptor oscilante na consola do tejadilho.

Pressionar brevemente o botão para a activação faseada. Manter pressionado durante mais tempo o botão para a abertura automática.

### Elevar

Com o tecto de abrir fechado, pressionar . O tecto de abrir é elevado na traseira

### Abrir

Pressionar  novamente com o tecto de abrir na posição elevada. O tecto de abrir abre automaticamente até atingir a posição final.



Para fechar: pressionar .

### Atenção

Ao utilizar um porta-bagagens do tejadilho, verificar se o tecto de abrir abre e fecha sem impedimentos, para evitar danos. Só é permitido elevar o tecto de abrir.

### Advertência

Se a parte superior do tecto de abrir estiver molhada, inclinar o tecto de abrir, deixar a água escorrer e só depois abrir o tecto de abrir.

Não cole autocolantes no tecto de abrir.

### Fechar

Manter pressionado  até que o tecto de abrir se feche totalmente.

### Persiana

A pala para o sol é manual.

Fechar ou abrir a persiana deslizando-a. Quando o tecto de abrir está aberto, a pala de sol está sempre aberta.

### Sobrecarga

Se sistema estiver em sobrecarga, a alimentação eléctrica é automaticamente cortada por um curto período de tempo. O sistema é protegido por fusíveis na caixa de fusíveis. ↪ 163

### Inicialização do tecto de abrir

Se o tecto de abrir não puder ser accionado, active o sistema electrónico da seguinte forma: Com a ignição activada, feche o tecto de abrir e mantenha  pressionado durante, pelo menos, 10 segundos.

Peça assistência a uma oficina para solucionar a falha.

## Bancos, retentores

Encostos de cabeça .....	34
Bancos dianteiros .....	35
Cintos de segurança .....	38
Sistema de airbag .....	41
Sistemas de segurança para crianças .....	46

## Encostos de cabeça

### Posição

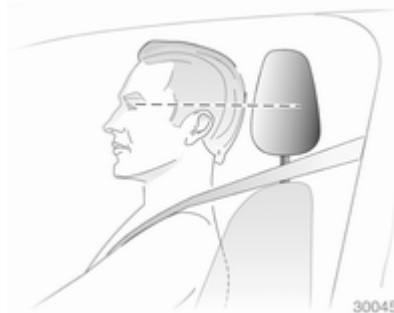
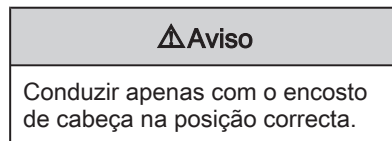

O meio do encosto de cabeça deve estar ao nível dos olhos. Se isso não for possível, no caso de pessoas muito altas colocar o encosto na posição mais alta possível e no caso de pessoas baixas colocar na posição mais baixa.

## Ajuste

### Encostos de cabeça nos bancos dianteiros

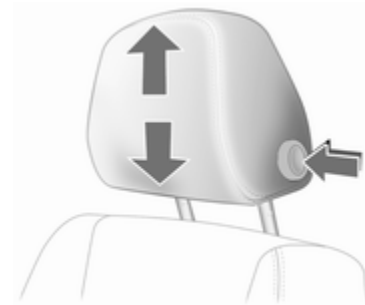

Premir o botão, ajustar a altura e engatar.

### Encostos de cabeça activos

Em caso de impacto traseiro, os encostos de cabeça activos inclinam-se ligeiramente para a frente. A cabeça é mais bem suportada, pelo que o risco de traumatismo em chicotada é menor.

**Advertência**

Só se podem instalar acessórios aprovados no encosto de cabeça do banco do passageiro dianteiro se o banco não estiver a ser utilizado.

**Encostos de cabeça nos bancos traseiros**

A altura do encosto de cabeça pode ser configurada para duas posições. Para configurar para a primeira posição, puxe o encosto de cabeça para cima, na segunda posição pressione a mola assinalada na imagem e empurre o encosto de cabeça para cima até ao máximo. Para ajustar para baixo, pressionar

a mola assinalada na imagem e empurrar o encosto de cabeça para baixo.

**Bancos dianteiros****Posição do banco****⚠ Aviso**

Conduzir apenas com o banco bem ajustado.



- Sentar-se o mais encostado possível ao encosto do banco. Ajustar a distância entre o banco e os pedais de forma a que as pernas fiquem ligeiramente em flectidas ao pressionar os pedais.

Deslizar o banco da frente do passageiro o mais para trás possível.

- Sentar-se com os ombros o mais possível encostados ao encosto do banco. Colocar a inclinação do encosto de forma que seja possível alcançar o volante com os braços ligeiramente flectidos. Manter os ombros em contacto com o encosto do banco ao rodar o volante. Não inclinar o encosto do banco demasiado para trás. Aconselhamos um ângulo máximo de aproximadamente 25°.
- Ajustar o volante ⇨ 69.
- Colocar o assento suficientemente alto para ter uma boa visão toda a volta e para conseguir ver todos os instrumentos. Deve haver pelo menos o espaço de um palmo entre a cabeça e o forro do tejadilho. As pernas devem ficar assentes ligeiramente sobre o banco sem exercerem pressão no banco.
- Ajustar o encosto de cabeça ⇨ 34.
- Ajustar a altura do cinto de segurança ⇨ 40.

### Ajuste dos bancos

#### ⚠ Perigo

Não se sente a menos de 25 cm do volante, para permitir uma activação segura do airbag.

#### ⚠ Aviso

Nunca ajuste os bancos ao conduzir, uma vez que poderão mover-se de forma incontrolável.

### Posição dos bancos



Puxar manípulo, deslizar banco, largar manípulo.

### Encostos dos bancos



Rodar roda de ajuste. Não se apoiar no encosto do banco quando se estiver a proceder ao ajuste.

### Altura dos bancos



Movimento de bombeio da alavanca  
para cima = mais alto  
para baixo = mais baixo

### Baixar o assento



Levantar a alavanca de abertura e inclinar o encosto para a frente. Baixe a alavanca de abertura e o encosto encaixa numa posição mais baixa. Deslize o banco para a frente. Para empurrar o banco de novo para a posição vertical, este encaixa na posição original. Levante a alavanca de abertura, movimente o encosto de novo para cima, baixe a alavanca, o encosto encaixa.

Apenas é possível dobrar o encosto para a frente quando o encosto está numa posição vertical.

Não utilizar a roda de mão para ajustar o encosto se este estiver inclinado para a frente.

### Corsa OPC

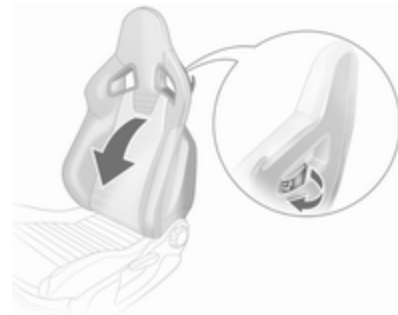

Retirar o cinto de segurança da caixa do cinto no encosto.

Puxe a alavanca de abertura na traseira do encosto e incline o banco para a frente. A alavanca de abertura e o encosto encaixam na posição baixa. Deslize o banco para a frente.

Para mover o encosto de novo para a vertical, deslize o banco e este vai encaixar na sua posição original.

Puxe a alavanca de abertura, mova o encosto para a vertical, a alavanca de abertura e o encosto encaixam.

Apenas é possível dobrar o encosto para a frente quando o encosto está numa posição vertical.

Não utilizar a roda de mão para ajustar o encosto se este estiver inclinado para a frente.

## Aquecimento

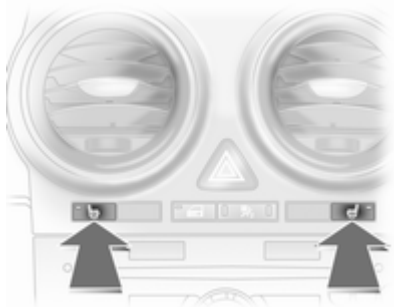

Active o aquecimento pressionando o botão  para o banco com a ignição ligada.

LED no botão  ligado: o respectivo banco dianteiro tem o aquecimento ligado.

O aquecimento do banco está operacional quando o motor está a trabalhar.

## Cintos de segurança



Os cintos bloqueiam durante grandes acelerações ou desacelerações do veículo para segurança dos ocupantes.

**⚠ Aviso**

Apertar o cinto de segurança antes de cada viagem.

Na eventualidade de um acidente, os ocupantes que não usem cintos de segurança põem em perigo a vida dos restantes ocupantes e a sua própria integridade física.

Os cintos de segurança estão concebidos para serem utilizados apenas por uma pessoa de cada vez. Não são adequados para pessoas com idade inferior a 12 anos ou altura inferior a 150 cm. Sistema de segurança para crianças ⇨ 46.

Periodicamente, verificar todos os componentes do cinto de segurança para ver se funcionam bem e se não apresentam danos.

Os componentes danificados devem ser substituídos. Após um acidente, os cintos de segurança e os pré-tensores devem ser substituídos por uma oficina.

**Advertência**

Certificar-se de que os cintos não são nem danificados por sapatos ou objectos com arestas vivas nem ficam presos. Evitar sujar os carretos de inércia dos cintos.

Aviso cinto de segurança 🚫 ⇨ 79.

**Limitadores de força nos cintos**

Nos bancos dianteiros, a pressão sobre o corpo é reduzida por uma libertação gradual do cinto durante uma colisão.

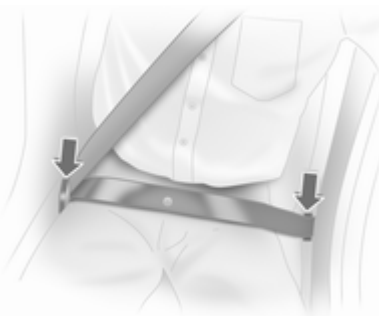
**Pré-tensores dos cintos**

Em caso de uma colisão frontal ou traseira de determinada gravidade, os cintos de segurança dianteiros são apertados.

**⚠ Aviso**

O manuseamento incorrecto (p. ex. remoção ou montagem dos cintos) pode accionar os pré-tensores, o que pode causar lesões.

Quando os pré-tensores são accionados o indicador de controlo 🚫 ⇨ 79 acende.

Os pré-tensores accionados têm de ser substituídos por uma oficina. Os pré-tensores dos cintos só podem ser accionados uma vez.

**Advertência**

Não fixar nem instalar acessórios ou outros objectos que possam interferir com o funcionamento dos pré-tensores. Não fazer alterações nos componentes dos pré-tensores já que isso invalidará a aprovação tipo do veículo.

## Cintos de segurança de três pontos

### Colocação



Puxar do cinto do enrolador, passá-lo sem torcer pela frente do corpo e inseri-lo na lingueta metálica no fecho. Ajustar a tensão da faixa do cinto que passa pelo abdômen regularmente puxando a faixa que passa pelo ombro.

Com o Corsa OPC: Passar o cinto de segurança através da caixa do cinto no encosto ao apertar o cinto de segurança.



Vestuário largo ou volumoso impede que o cinto fique bem ajustado ao corpo. Não colocar objectos, como por exemplo, malas de mão ou telemóveis, entre o cinto e o corpo.

#### **⚠ Aviso**

O cinto não deve ficar assente sobre objectos rígidos ou frágeis que estejam em bolsos de vestuário.

### Ajuste da altura



1. Puxar ligeiramente o cinto para fora.
2. Pressionar botão.
3. Ajustar a altura e engatar audivelmente.

Ajustar a altura de forma a que o cinto fique sobre o ombro. Não deve ficar sobre a garganta ou parte superior do braço.

Não ajustar durante a condução.



## Remoção



30054

Para desaperpear o cinto de segurança, premir o botão vermelho no fecho do cinto.

## Cintos de segurança nos bancos traseiros exteriores

Quando não estiverem a ser utilizados ou para dobrar para a frente os encostos dos bancos traseiros, passe os cintos de segurança pelas caixas do cinto.

## Utilização do cinto de segurança durante a gravidez



### ⚠ Aviso

A faixa que passa pelo abdómen deve ser colocada o mais abaixo possível, por cima da pélvis para evitar pressão sobre o abdómen.

## Sistema de airbag

O sistema de airbags é composto por vários sistemas individuais.

Quando accionados, os airbags são insuflados em milésimos de segundo. São também rapidamente desinsuflados, o que faz com que muitas vezes nem sejam notados durante uma colisão.

### ⚠ Aviso

Se manuseados incorrectamente, os sistemas de airbags podem ser accionados de forma explosiva.

**Advertência**

Os sistemas electrónicos dos airbags e dos pré-tensores dos cintos encontram-se na área da consola central. Não colocar objectos magnéticos nessa área.

Não colar nada nas tampas dos airbags e não as cobrir com outros materiais.

Cada airbag é accionado uma só vez. Os airbags accionados devem ser substituídos por uma oficina. Além disso, poderá ser necessário mandar substituir o volante, o painel de instrumentos, partes do apanelamento, as borrachas das portas, manípulos e bancos.

Não fazer alterações no sistema de airbags já que isso invalidará a aprovação tipo do veículo.

Quando os airbags enchem, os gases quentes que escapam podem causar queimaduras.

Indicador de controlo  do sistema de airbags ⇨ 79.

**Sistema do airbag dianteiro**

O sistema de airbags dianteiros é composto por um airbag no volante e um no painel de instrumentos no lado dianteiro do passageiro. Esses airbags podem ser identificados pela palavra **AIRBAG**.



Existe também uma etiqueta de aviso na parte lateral do painel de instrumentos, visível quando a porta dianteira do passageiro está aberta.

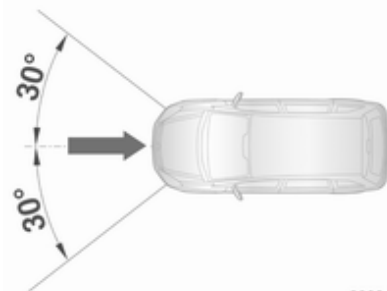

O sistema de airbags dianteiros é accionado em caso de um acidente de determinada gravidade na área assinalada. A ignição tem de estar ligada.

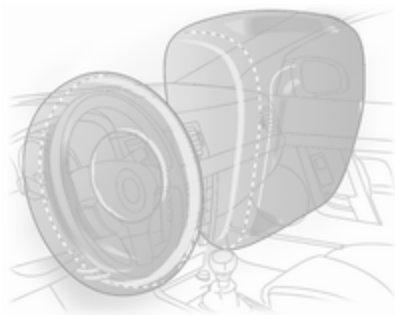

O movimento para a frente dos ocupantes dos bancos dianteiros é desacelerado, reduzindo assim consideravelmente o risco de lesões no tronco e cabeça.

### ⚠ Aviso

A protecção só é a ideal se o banco estiver na posição correcta ⇨ 35.

Manter a área de insuflação do airbag sem obstruções.

Colocar o cinto de segurança correctamente e apertá-lo bem. Só assim o airbag poderá fornecer protecção.

### Sistema de airbag lateral



O sistema de airbag lateral consiste num airbag em cada encosto do banco dianteiro e nos encostos dos bancos exteriores traseiros. Esses airbags podem ser identificados pela palavra **AIRBAG**.

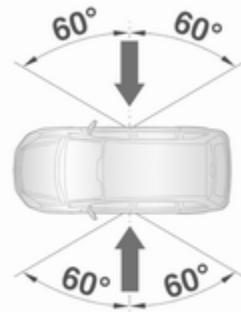

30035

O sistema de airbags laterais é accionado em caso de um acidente de determinada gravidade na área assinalada. A ignição tem de estar ligada.

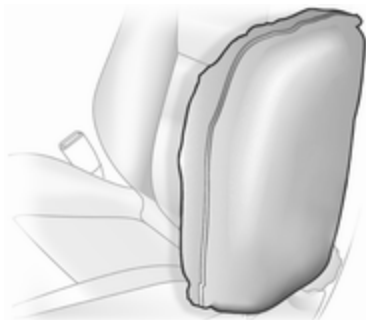

O risco de lesões no tronco e pélvis em caso de uma colisão lateral é consideravelmente reduzido.

### ⚠ Aviso

Manter a área de insuflação do airbag sem obstruções.

### Advertência

Utilizar apenas capas de bancos aprovadas para o veículo em questão. Ter cuidado para não tapar os airbags.

## Sistema de airbag de cortina



O sistema de airbags de cortina é composto por um airbag montado na estrutura das janelas, um de cada lado. Podem ser identificados pela palavra **AIRBAG** nos pilares do tejadilho.

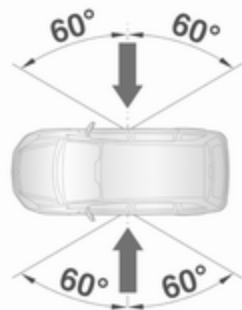

30035

O sistema de airbags de cortina é accionado em caso de um acidente de determinada gravidade na área assinalada. A ignição tem de estar ligada.

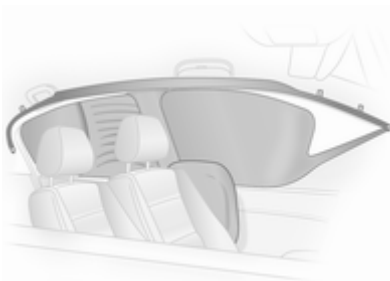

O risco de lesões na cabeça em caso de um impacto lateral é reduzido consideravelmente.

### ⚠ Aviso

Manter a área de insuflação do airbag sem obstruções.

Os ganchos existentes nas pegas da estrutura do tejadilho são apenas adequados para pendurar peças de roupa leves, sem cabides. Não ter itens nessas peças de vestuário.

## Desactivação do airbag

Os sistemas de airbag dianteiro e lateral para o banco da frente do passageiro têm de ser desactivados se um sistema de segurança para crianças tiver de ser montado neste banco. O sistema de airbag de cortina, os tensores do cinto e todos os sistemas de airbag do condutor permanecerão activos. Os sistemas de airbag frontal do passageiro estão activos na actual condição.



Indicador de controlo e indicadores LED no botão estão desligados:

Os sistemas de airbag frontal do passageiro estão activos. Não pode ser instalado nenhum sistema de segurança para crianças.

Indicador de controlo e indicadores LED no botão estão ligados:

Os airbags do passageiro da frente são desactivados e não se encherão no caso de colisão. Um sistema de segurança para crianças pode ser instalado segundo a tabela **Locais para montagem dos sistemas de segurança para crianças** ⇨ 48.



### ⚠ Perigo

Riscos de ferimentos fatais para crianças que utilizem sistemas de segurança num banco com o airbag do passageiro da frente activado.

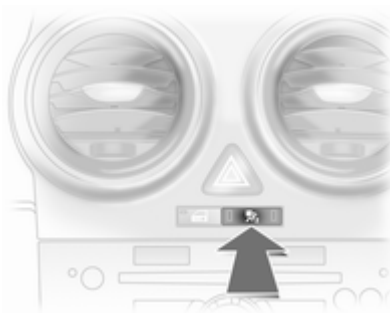

Riscos de ferimentos fatais para um adulto num banco com o airbag do passageiro desactivado.



#### Desactivação:

- ligue a ignição, o indicador de controlo  pisca
- pressionar o botão  no espaço de 15 segundos e manter pressionado,
- após cerca de 2 segundos, vai ouvir um som de confirmação. Soltar o botão  após, no máximo, outros 4 segundos.

#### Activação:

- ligue a ignição, o indicador de controlo  pisca
- pressionar o botão  no espaço de 15 segundos e manter pressionado,
- após cerca de 2 segundos, vai ouvir um som de confirmação. Soltar o botão  após, no máximo, outros 4 segundos.

Apenas se o indicador de controlo não acender, os sistemas de airbag para o banco do passageiro da frente dispararão no caso de colisão.

Alterar estado apenas quando o veículo está parado com a ignição desligada.

Estado mantém-se até à próxima alteração.

Indicador de comando para desactivação do airbag  79.

Ligar o motor interrompe a alteração da configuração.

A configuração apenas pode ser feita com a ignição desligada e depois novamente ligada.

## Sistemas de segurança para crianças

Quando está a ser utilizado um sistema de segurança para crianças, é favor ter atenção às instruções de montagem e utilização que se seguem, assim como às fornecidas com o sistema de retenção para crianças.

Cumprir sempre a legislação local ou nacional. Em alguns países, é proibido utilizar sistemas de segurança para crianças em alguns bancos.

**⚠ Aviso**

Quando se utilizar um sistema de segurança para crianças no banco do passageiro dianteiro, deve desactivar-se os sistemas de airbags do banco do passageiro dianteiro, caso contrário, a insuflação dos airbags representa um risco de lesões fatais para a criança.

Isto é particularmente verdade caso se utilizem no banco do passageiro dianteiro sistemas de segurança para crianças virados para a parte traseira do veículo.

**Seleccionar o sistema correcto**

As crianças devem viajar viradas para a parte traseira do veículo até o mais tarde que for possível. Assim, garante-se que a espinha dorsal da criança, que ainda é muito frágil, sofre menos pressão no caso de um acidente.

As crianças até aos 12 anos de idade, com menos de 150 cm de altura só podem viajar com um sistema de

segurança próprio para a criança. São adequados os sistemas de segurança em conformidade com a ECE 44-03 ou ECE 44-04. Uma vez que a posição correcta do cinto raramente é possível numa criança com menos de 150 cm de altura, aconselhamos vivamente a utilizar um sistema de segurança próprio para crianças, mesmo que pela idade da criança isto já não seja legalmente obrigatório.

Num veículo, nunca transporte uma criança ao colo. No caso de uma colisão, a criança torna-se demasiado pesada para a poder segurar.

Ao transportar crianças, utilizar sistemas de segurança para crianças adequados ao peso dessas crianças.

Certificar-se que o sistema de segurança para crianças que vai ser montado é compatível com o tipo de veículo.

Certificar-se que o local da montagem do sistema de segurança para crianças no veículo, é correcto.

Só permitir que as crianças entrem ou saiam do veículo pelo lado oposto ao trânsito.

Quando o sistema de segurança para crianças não está a ser utilizado, fixar a cadeirinha com um cinto de segurança ou retirá-la do veículo.

**Advertência**

Não colar nada nos sistemas de segurança para crianças e não os cobrir com outros materiais.

Um sistema de segurança para crianças que tenha sido sujeito a tensão num acidente deve ser substituído.

## Locais de instalação dos sistemas de segurança para crianças

### Opções de montagem autorizadas de um sistema de segurança para crianças

Classe de peso e idade	No banco do passageiro dianteiro		Nos bancos exteriores traseiros	No banco traseiro central
	airbag activado	airbag desactivado		
<b>Grupo 0: até 10 kg</b> ou cerca de 10 meses	X	U <sup>1</sup>	U <sup>2</sup>	X
<b>Grupo 0+: até 13 kg</b> ou cerca de 2 anos	X	U <sup>1, 2</sup>	U <sup>2</sup>	X
<b>Grupo I: de 9 a 18 kg</b> ou cerca de 8 meses a 4 anos	X	U <sup>1, 2</sup>	U <sup>2</sup>	X
<b>Grupo II: de 15 a 25 kg</b> ou cerca de 3 a 7 anos	X	X	U	X
<b>Grupo III: de 22 a 36 kg</b> ou cerca de 6 a 12 anos	X	X	U	X



- <sup>1</sup> = Apenas se os sistemas de airbag do banco do passageiro da frente estiverem desactivados. Se o sistema de segurança para crianças estiver fixo por um cinto de segurança de três pontos, deslocar a regulação da altura do banco para a posição mais alta e certificar-se que o cinto de segurança do veículo corre para a frente a partir do ponto de ancoragem superior.
- <sup>2</sup> = Banco disponível com ISOFIX e suportes de montagem Top-Tether (Não disponível para o banco do passageiro dianteiro no Corsa OPC).
- U = Adequabilidade universal em conjunto com o cinto de segurança de três pontos.
- X = Nenhum sistema de segurança para crianças autorizado para este grupo de peso.

### Opções de montagem permitidas para um sistema de segurança ISOFIX para crianças

Classe por peso	Classe por altura	Característica	No banco do passageiro dianteiro	Nos bancos exteriores traseiros	No banco traseiro central
<b>Grupo 0: até 10 kg</b>	E	ISO/R1	IL	IL	X
<b>Grupo 0+: até 13 kg</b>	E	ISO/R1	IL	IL	X
	D	ISO/R2	X	X	X
	C	ISO/R3	X	X	X
<b>Grupo I: de 9 a 18 kg</b>	D	ISO/R2	X	X	X
	C	ISO/R3	X	X	X
	B	ISO/F2	IL, IUF	IL, IUF	X
	B1	ISO/F2X	IL, IUF	IL, IUF	X
	A	ISO/F3	X	X	X

- IL = Próprio para sistemas de segurança especiais ISOFIX das categorias veículo específico, restrito ou semi-universal. O sistema de segurança ISOFIX deve ser aprovado para o tipo de veículo específico.
- IUF = Próprio para sistemas de segurança para crianças virados para a frente ISOFIX de categoria universal aprovados para utilização neste grupo.
- X = Nenhum sistema de segurança para crianças ISOFIX aprovado para este grupo de peso.

**Classe por altura e dispositivo de cadeirinha ISOFIX**

- A - ISO/F3 = Sistema de segurança para crianças virado para a frente para crianças de tamanho máximo na classe por peso dos 9 aos 18 kg.
- B - ISO/F2 = Sistema de segurança para crianças virado para a frente para crianças mais pequenas na classe por peso dos 9 aos 18 kg.
- B1 - ISO/F2X = Sistema de segurança para crianças virado para a frente para crianças mais pequenas na classe por peso dos 9 aos 18 kg.
- C - ISO/R3 = Sistema de segurança para crianças virado para trás para crianças de tamanho máximo na classe por peso até aos 13 kg.
- D - ISO/R2 = Sistema de segurança para crianças virado para trás para crianças mais pequenas na classe por peso até aos 13 kg.
- E - ISO/R1 = Sistema de segurança para crianças virado para trás para crianças pequenas na classe por peso até aos 13 kg.

## Sistemas de segurança para crianças Isofix



Neste veículo fixar aos suportes de montagem sistemas de segurança para crianças ISOFIX aprovados.

Se utilizar os suportes de montagem ISOFIX para montagem nos bancos, podem ser utilizados sistemas universais ISOFIX de retenção para crianças.

Suportes de montagem ISOFIX estão indicados por uma etiqueta no apoio das costas.

Siga à risca as instruções de instalação que acompanham o sistema de retenção ISOFIX para crianças.

## Sistemas de segurança para crianças Top-Tether

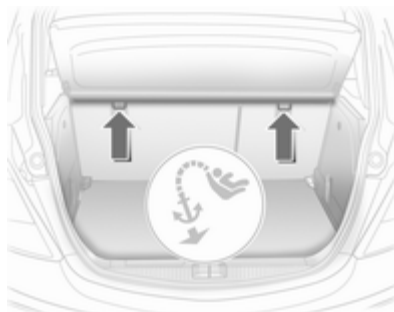

Fixe os sistemas de retenção para crianças Top-Tether aos olhais de fixação nas costas do banco traseiro e no carril para cadeiras e no chão do banco traseiro. A fita deve passar entre as duas barras-guia do encosto de cabeça.



No friso do pilar no tejadilho traseiro e nos pontos de encaixe existem símbolos que indicam os olhais de fixação onde deve ser montado o sistema de retenção para crianças.

Ao utilizar Top-Tether para a fixação da cadeirinha, podem utilizar-se sistemas de segurança para crianças universalmente autorizados para utilização com Top-Tether.

Siga atentamente as instruções que acompanham o sistema de retenção para crianças Top-Tether.

## Arrumação

Compartimentos de arrumação ...	52
Bagageira .....	62
Sistema de bagageira de tejadilho .....	67
Informação para carregamento ...	67

## Compartimentos de arrumação

### Porta-luvas

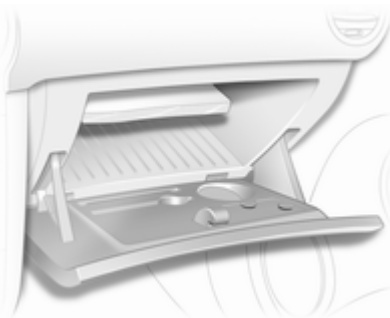

O porta-luvas tem:

- um porta-cartões no formato de um cartão de crédito
- um suporte para canetas
- suporte de lanterna de mão.

O porta-luvas deve estar fechado durante a condução.

## Suportes para copos



À frente da consola central encontra-se um porta-copos.

No veículo de passageiros de 3 portas, também está localizado ao lado do banco traseiro.

## Arrumação por baixo do banco

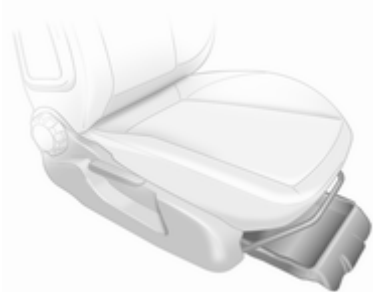

Levantar na extremidade com reentrância e puxar para fora. Carga máxima: 1,5 kg. Para fechar, empurrar e engatar.

## Sistema de suporte traseiro

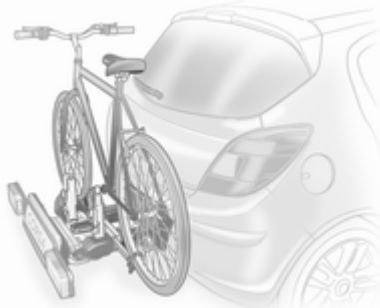

O sistema de suporte traseiro (sistema Flex-Fix) permite segurar bicicletas num transportador integrado no piso do veículo que é puxado para fora.

A carga máxima é 40 kg.

Quando não estiver a ser utilizado, o sistema de transporte pode ser novamente deslizado para o interior do piso do veículo.

Uma caixa multifunções é oferecida como acessório para o sistema de suporte traseiro. O transporte de outros objectos não é permitido.

Não deve haver quaisquer objectos sobre as bicicletas que poderiam soltar-se durante o transporte.

### Expansão

Abrir a porta traseira.

#### **⚠ Aviso**

Não deve haver ninguém na zona de extensão do sistema de transporte traseiro; risco de lesão.

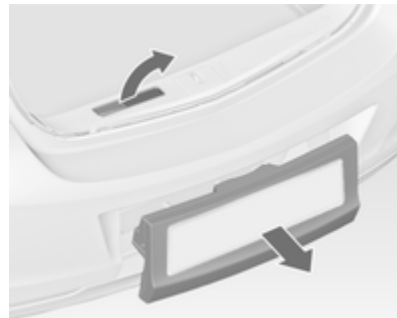

Empurrar a alavanca para cima. O sistema desengata rapidamente e sai para fora do pára-choques.

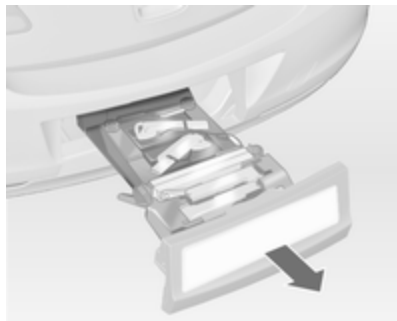

Puxar completamente para fora o sistema de suporte traseiro até que este encaixe.

Assegurar que não é possível introduzir o sistema de suporte traseiro sem puxar a patilha de novo

### ⚠ Aviso

Só é permitido montar objectos no sistema de transporte traseiro se o sistema tiver sido bem engatado. Se o sistema de transporte traseiro não engatar adequadamente, não coloque objectos no sistema e deslize o sistema para trás. Recorrer à ajuda de uma oficina.

### Instalar as luzes da bagageira

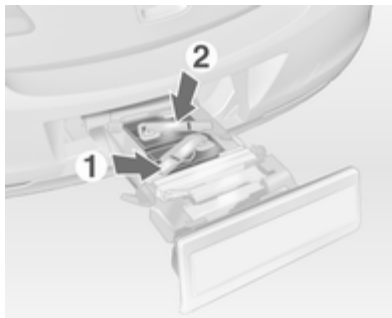

Desmontar primeiro a luz traseira de trás (1), e depois a luz traseira da frente (2) dos nichos.

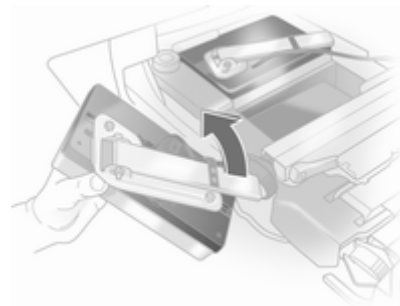

Abrir o suporte da lâmpada completamente na parte de trás da lâmpada.

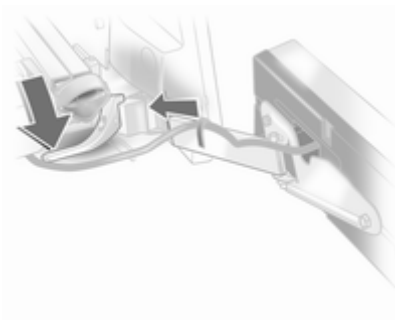

Empurrar a alavanca para baixo e o suporte da lâmpada para dentro do retentor até este parar no batente. Realizar este procedimento com ambas as luzes traseiras.

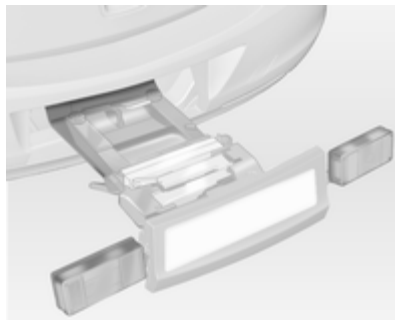

Verificar a posição do cabo e da luz para se certificar que estes estão correctamente instalados e estão bem presos.

### Tranque o sistema de suporte traseiro

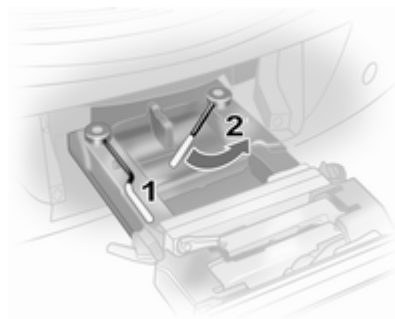

Rode a maneta da esquerda (1) primeiro para trás, seguido pela maneta direita (2) até parar. Ambas as manetas devem apontar para trás, de outra forma não se garante uma funcionalidade segura. Fechar a porta traseira.

### Desdobrar as reentrâncias do pedal

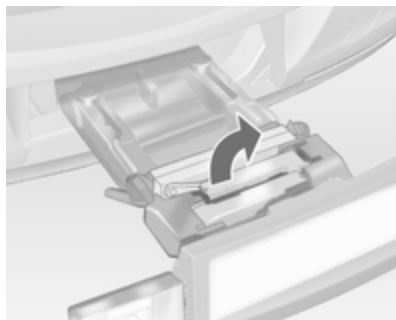

Desdobrar uma ou as duas reentrâncias para cima até que o apoio diagonal encaixe.

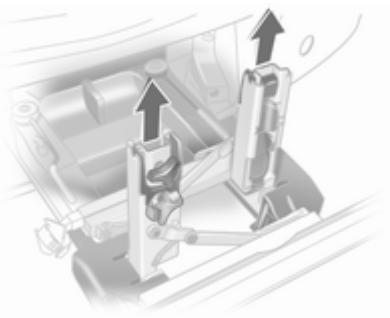

Retirar a estrutura de manivela do pedal das respectivas reentrâncias.

### Adaptação do sistema de suporte traseiro a uma bicicleta

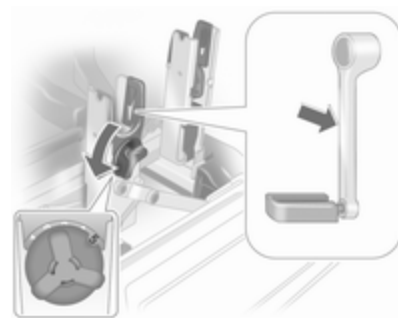

Com a alavanca de rotação sobre a superfície do pedal, adaptar os pedais ajustáveis à unidade da superfície do pedal até à saliência da superfície do pedal.

Se a bicicleta tiver superfícies de pedal direitas, desapertar a unidade de superfície do pedal completamente (posição 5).



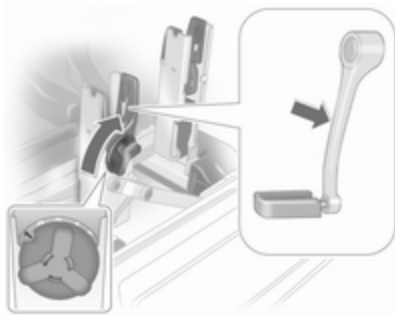

Se a bicicleta tiver superfícies de pedal curvas, enroscar a unidade de superfície do pedal completamente (posição 1).

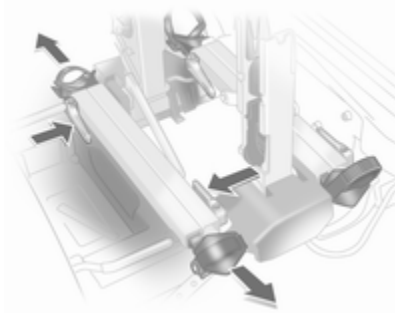

Pressionar a alavanca e retirar o nicho da roda.

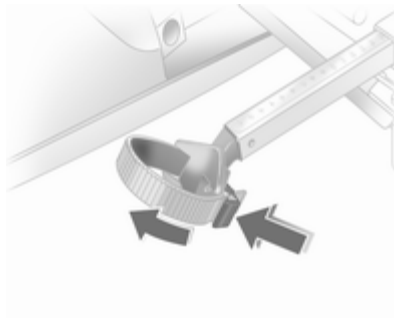

Empurrar a patilha no corpo retentor e removê-lo.

**Preparar a bicicleta para ser presa**

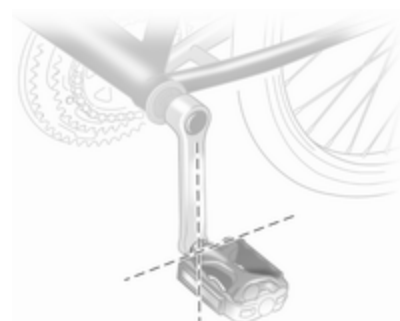

Rodar o pedal esquerdo (sem corrente dentada) verticalmente para baixo. O pedal na superfície esquerda do mesmo deve estar na horizontal.

A parte dianteira da bicicleta deve ter a roda da frente para a esquerda.

A traseira da bicicleta deve ter a roda dianteira para a direita.

### Prender uma bicicleta ao sistema de suporte traseiro

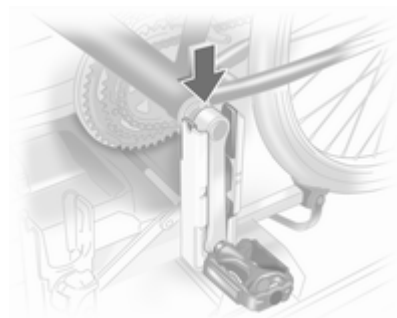

Colocar a bicicleta. A superfície do pedal deve estar no nicho de abertura do mesmo como se vê na imagem.

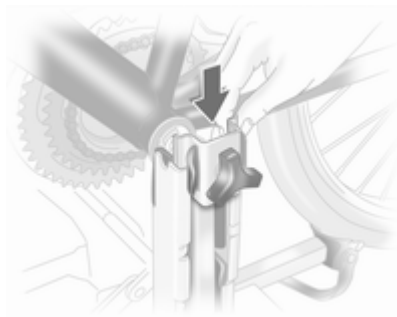

Inserir a estrutura da manivela do pedal nas calhas exteriores de cada uma das reentrâncias da manivela do pedal por cima e deslizar o mais possível para baixo.

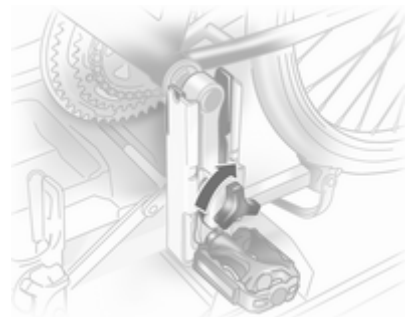

Anexar a superfície do pedal ao rodar o parafuso de anexo na montagem do pedal.



Colocar os nichos da roda de forma a que a bicicleta esteja mais ou menos na horizontal. Aqui, a distância entre os pedais e a porta traseira deve ser pelo menos 5 cm.

Ambos os pneus das bicicletas têm de estar nos nichos das rodas. A fim de evitar danos, nem a chumaceira do pedal na bicicleta nem a superfície do pedal deve tocar no nicho da superfície do pedal.

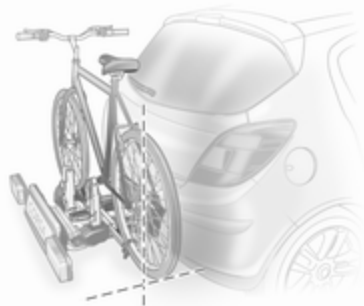

Alinhar a bicicleta na direcção longitudinal do veículo: Desapertar um pouco a estrutura do pedal.

Colocar a bicicleta na vertical usando a manivela de rotação do nicho da superfície do pedal.

Se duas bicicletas se obstruírem uma à outra, a posição das mesmas pode ser adaptada ajustando o volante e os nichos das rodas assim como as manivelas rotativas da superfície do pedal até as bicicletas deixarem de se tocar. Assegure-se que há uma distância suficiente até ao veículo.

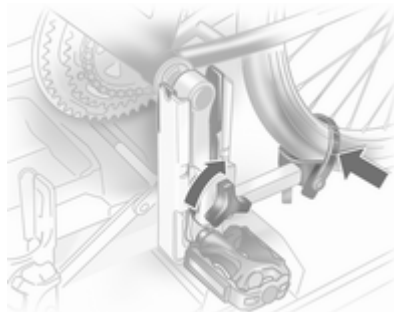

Aperte os parafusos de fixação da armação do rolamento do pedal até ao máximo.

Prender ambas as rodas das bicicletas usando cintas de retenção. Verificar a bicicleta para se certificar que está bem presa.

As definições para as reentrâncias da roda e na alavanca rotativa nas reentrâncias da superfície do pedal deverão ser anotadas e guardadas para cada uma das bicicletas. Uma pré-configuração correcta facilitará a recolocação da bicicleta.

### Desmontar a bicicleta do sistema de suporte traseiro

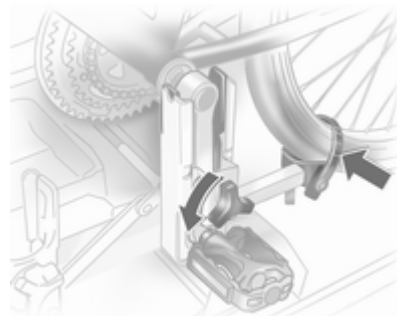

Desapertar as cintas de retenção de ambas as bicicletas.

Segurar a bicicleta, desapertar o parafuso de fixação da estrutura do rolamento do pedal, depois elevar a estrutura do rolamento do pedal para a remover.

### Recolher o sistema de suporte traseiro

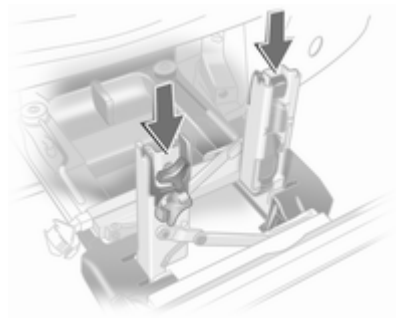

Empurrar os apoios da superfície do pedal para as ranhuras da superfície do pedal.

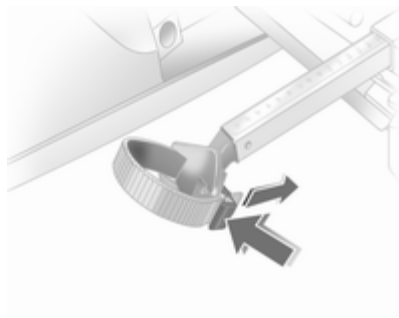

Insira o cinto de retenção e empurre com força para trás tanto quanto possível.

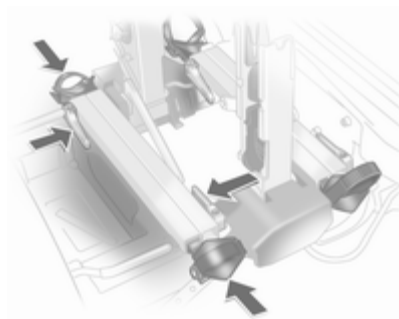

Pressionar a alavanca de abertura e deslizar os intervalos das rodas completamente até onde chegarem.

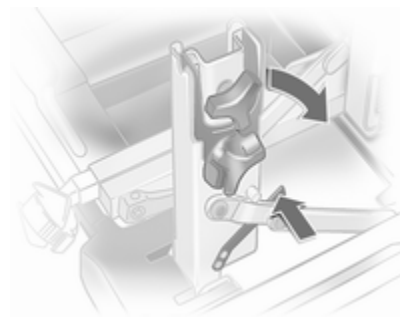

Desencaixar a alavanca de fecho no suporte diagonal e dobrar ambas as ranhuras da superfície do pedal para baixo.

**⚠ Aviso**

Risco de se magoar.

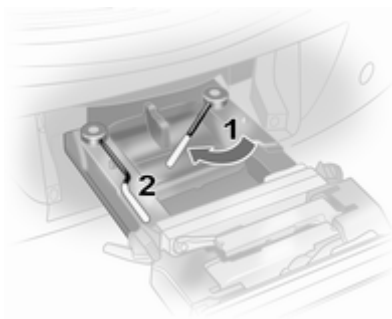

Rode a maneta direita primeiro (1) para a frente, seguida pela maneta esquerda (2), até que possam ser encaixadas nas suas respectivas reentrâncias.

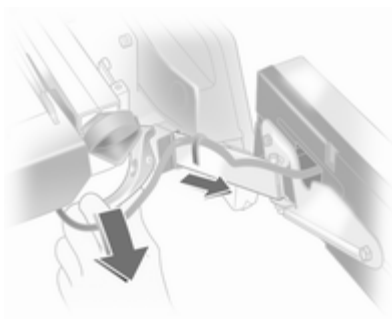

Empurrar a maneta para baixo e puxar ambos os suportes da lâmpada para fora das reentrâncias.

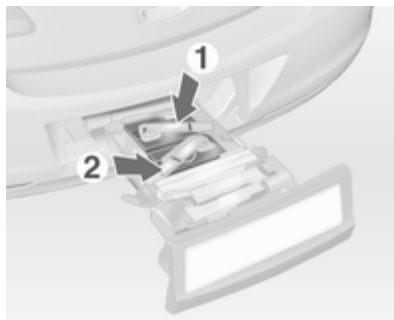

Dobre os suportes de luz na parte de trás das luzes traseiras.

Coloque primeiro a luz da frente traseira (1) depois a luz de trás traseira (2) nos nichos e empurre o mais possível para baixo. Empurrar os cabos para as guias de forma a evitar danos.



Abrir a porta traseira.

Elevar a alavanca de abertura e empurrar o sistema para o pára-choques até que ele encaixe.

A alavanca de abertura deve regressar à posição original.

**⚠ Aviso**

Se o sistema não puder ser engatado correctamente, pedir ajuda numa oficina.

## Bagageira

### Expansão da bagageira

O encosto traseiro, numa única unidade ou em separado, poderá ser bloqueado na posição vertical para transportar mercadorias volumosas.

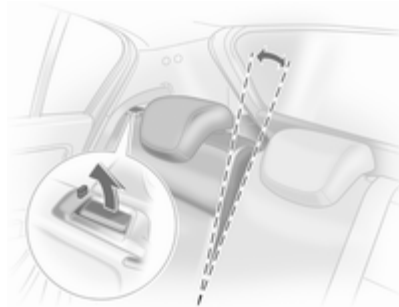

Empurrar o punho de libertação e o encosto para a posição vertical e encaixar.

Quando se destrancar, aparecerá uma marca vermelha ao lado da alavanca de libertação. O encosto

será apenas encaixado correctamente quando o ponto vermelho já não estiver sobressaído.

Se o encosto estiver dividido, desbloquear o respectivo lado, e destrancar ambos os lados se for uma unidade única.

### Rebater os encostos traseiros

Retirar a tampa da bagageira, conforme necessário.

Empurrar os encostos de cabeça para baixo, premindo a lingueta.

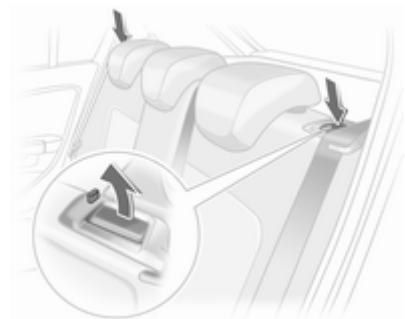

Oriente os cintos de segurança através dos suportes laterais para protegê-los de danos. Quando dobrar os encostos, empurre os cintos com eles.

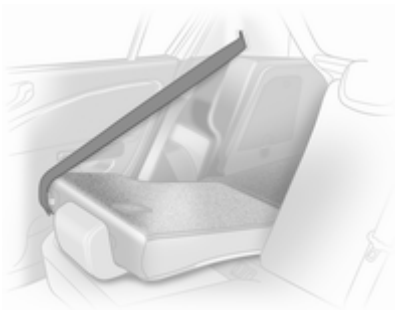

Desencaixar o encosto dos bancos (simples ou repartido) usando a alavanca de abertura e dobre-a para baixo para a almofada do assento.

Se o encosto estiver dividido, desbloquear o respectivo lado, e destrancar ambos os lados se for uma unidade única.

Se o veículo estiver a ser carregado através de uma porta traseira, tire o cinto de segurança para fora do encosto do banco, incline-o e insira o suporte de placa no retentor.

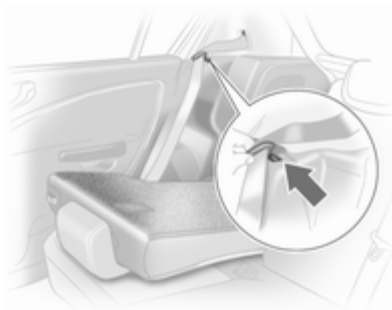

Mover os encostos dos bancos traseiros para a posição vertical e permitir que os mecanismos de fecho encaixem de forma sonora em ambos os lados. Uma vez trancados os encostos deixará de ser ver a marca vermelha.

Os encostos traseiros podem ser trancados em duas posições.

Não prender o cinto de segurança quando se move o encosto traseiro para a posição vertical.

Instale a cobertura do compartimento de carga.

#### **⚠ Aviso**

Conduzir o veículo apenas se os encostos estiverem firmemente engatados na devida posição. Caso contrário, existe o risco de ferimentos pessoais ou danos na carga ou veículo no caso de travagem forte ou colisão.

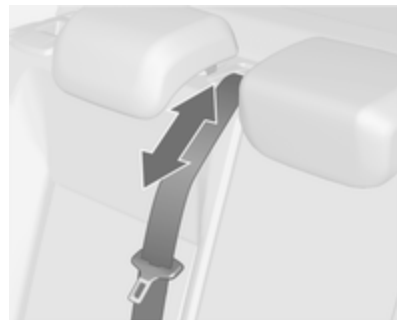

O cinto de segurança do banco do meio pode ficar bloqueado quando o encosto é levantado demasiadamente depressa. Para desbloquear o carreto, empurrar o cinto para dentro ou puxá-lo para fora cerca de 20 mm e depois soltá-lo.

### Tampa da bagageira

Não colocar quaisquer objectos na tampa.

### Veículo de passageiros de 5 portas

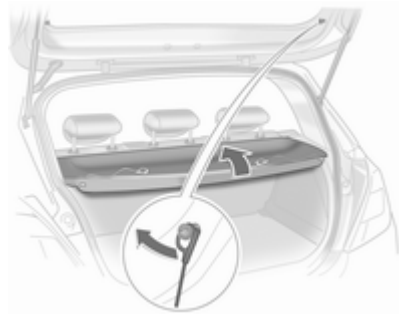

Levantar a cobertura para trás, até desprender, depois tirar.

Montar na ordem inversa.

### Veículo de passageiros de 3 portas

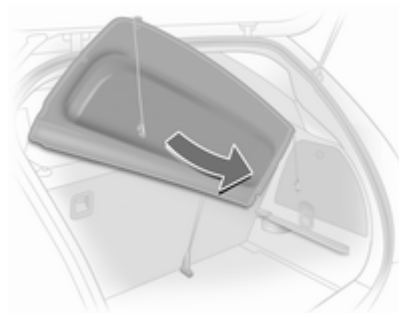

Levantar a cobertura por trás, até desprender, fixar um ângulo, depois tirar.

Montar na ordem inversa.

### Arrumação

Quando o compartimento de carga estiver totalmente cheio, arrumar a cobertura do compartimento de carga atrás do encosto do banco traseiro:

Levantar a cobertura por trás, até desprender, depois fazê-la escorregar para trás dos encostos dos bancos traseiros.

### Carrinha

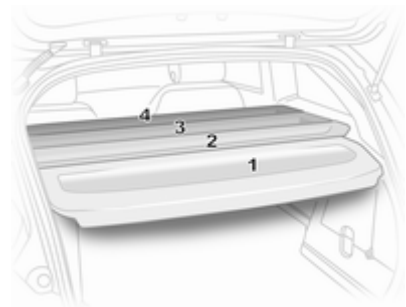

A cobertura do compartimento de carga tem quatro segmentos que podem ser removidos individualmente e inseridos.



O segmento traseiro (1) tem funcionalidade idêntica (remoção e instalação) ao veículo de 3 portas ⇨ 64.

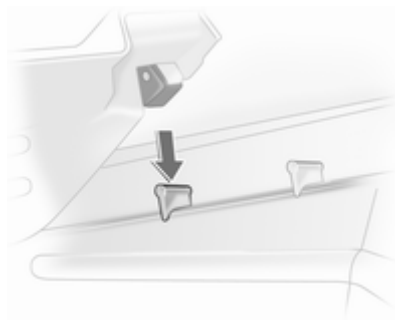

Para remover os outros 3 segmentos (ordem 2 a 4) levantar atrás, desencaixar, rodar e remover.

Instalar os segmentos pela ordem 4 a 1. Encaixar os segmentos nas reentrâncias laterais.

Os segmentos sobrepõem-se nos pontos de ligação quando estão fechados.

## Cobertura de arrumação do piso traseiro

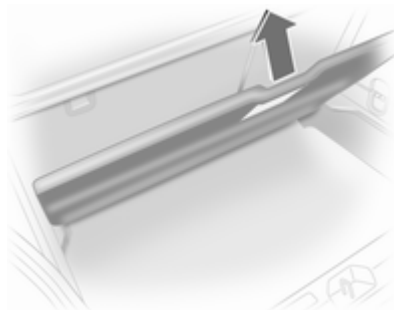

O piso duplo da bagageira pode ser introduzido na bagageira em duas posições:

- directamente por baixo da cobertura no espaço da roda sobressalente ou cobertura do piso,
- ou nas aberturas superiores na bagageira.

Para retirar, levante o piso do bagageiras com a alavanca e puxar para trás.

Para inserir, empurrar o piso da bagageira para a frente na guia respectiva, e depois baixe.

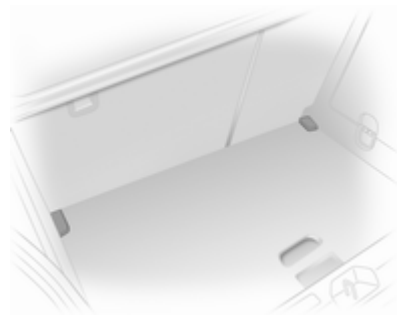

Se montado na posição superior, o espaço entre o piso da bagageira e a cobertura do poço da roda sobressalente pode ser utilizado como compartimento de arrumação.

Nesta posição, se os encostos do banco traseiro estiverem inclinados para a frente, é criado um compartimento de carga quase completamente plano.

O piso duplo da bagageira suportar uma carga que não exceda os 100 kg.

Em modelos com um kit de reparação de pneus, o espaço da roda sobressalente pode ser utilizado como um compartimento de arrumação adicional.

### Olhais de fixação



Os olhais de fixação são concebidos para prender itens e evitar que deslizem, p. ex. cintas de fixação ou rede de bagagem.

### Triângulo de Aviso

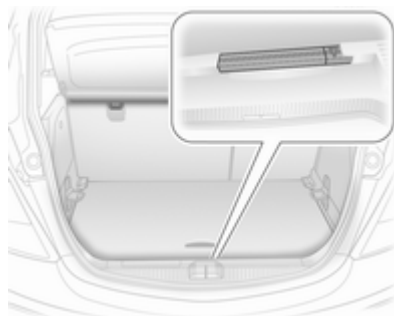

Arrume o triângulo de pré-sinalização na parede traseira da bagageira: primeiro encaixe o triângulo de sinalização no espaço à esquerda e depois introduza a guia na direita.

Para retirar o triângulo de pré-sinalização, levantar para o lado direito e puxar para fora.

### Kit de primeiros socorros

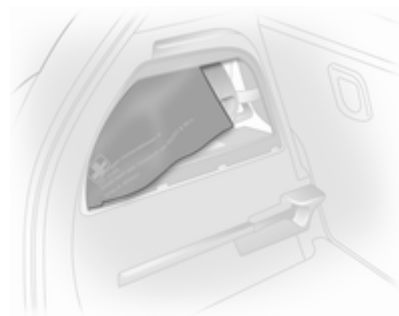

Arrume o kit de primeiros socorros (almofada) no compartimento na parede da esquerda da bagageira. Para abrir o compartimento, solte a cobertura e abra-o.

## Sistema de bagageira de tejadilho

### Barras de tejadilho

Por razões de segurança e para evitar danos no tejadilho, recomenda-se a utilização do sistema de barras de tejadilho aprovado para o veículo.

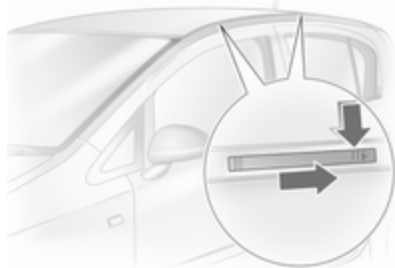

Seguir as instruções de instalação e remover as barras de tejadilho quando não estiverem a ser utilizadas.

### Encaixar em modelo sem tecto de abrir

Empurrar as coberturas para ocultar as barras do tejadilho e empurrar para trás com uma chave da tampa da válvula ⇨ 167.

### Encaixar em modelo com tecto de abrir

Desencaixar as coberturas que ocultam as barras do tejadilho empurrando os carretos na direcção da seta (p. ex. com uma moeda) e retire para cima. Para fechar a armação das barras do tejadilho, insira primeiro as coberturas na frente e engate os carretos na traseira.

Fixe as barras do tejadilho no ponto adequado, consulte as instruções do sistema de barras do tejadilho incluídas.

## Informação para carregamento



- Os objectos pesados colocados na bagageira devem ser empurrados contra os encostos do banco. Certificar-se de que os encostos dos bancos estão bem engatados. Se se puder empilhar objectos, os objectos mais pesados devem ficar por baixo.
- Prender os objectos com cintas fixadas aos olhais de fixação.

- Prender objectos soltos na bagageira para evitar que deslizem.
- Ao transportar objectos na bagageira, os encostos dos bancos traseiros não devem estar inclinados para a frente.
- Não deixar que a carga passe para além da extremidade superior dos encostos dos bancos.
- Não colocar quaisquer objectos na tampa da bagageira ou no painel de instrumentos, e não cobrir o sensor que se encontra na parte de cima do painel de instrumentos.
- A carga não deve dificultar o funcionamento dos pedais, do travão de mão e do selector das mudanças nem deve restringir a liberdade de movimentos do condutor. Não colocar no interior objectos que não sejam presos.

- Não conduzir com a bagageira aberta.

#### Aviso

Certificar-se sempre que a carga no veículo está arrumada em segurança. Caso contrário, os objectos podem deslocar-se no interior do veículo e provocar ferimentos pessoais ou danos na carga ou veículo.

- A carga útil é a diferença entre o peso bruto do veículo admissível (ver placa de identificação do veículo ⇨ 190) e a tara CE.

Para calcular o peso de carga útil, introduzir os dados do seu veículo na Tabela de pesos no início deste manual.

A tara CE inclui pesos do condutor (68 kg), bagagem (7 kg) e todos os fluidos (depósito 90% cheio).

O equipamento opcional e os acessórios aumentam a tara.

- Conduzir com carga no tejadilho aumenta a sensibilidade do veículo

a ventos cruzados e afecta negativamente a manobrabilidade do veículo por aumentar o centro de gravidade do veículo. Distribuir a carga uniformemente e prendê-la bem com cintas de fixação. Ajustar a pressão dos pneus e a velocidade do veículo em conformidade com as condições de carga. Verificar e apertar as cintas frequentemente.

A carga no tejadilho autorizada é de 75 kg. A carga no tejadilho é o peso combinado das barras de tejadilho e da carga.

## Instrumentos e comandos

Comandos .....	69
Luzes de aviso, indicadores de nível e indicadores .....	75
Mostrador de informações .....	85
Mensagens do veículo .....	89
Computador de bordo .....	90
Personalização do veículo .....	95

## Comandos

### Regulação do volante

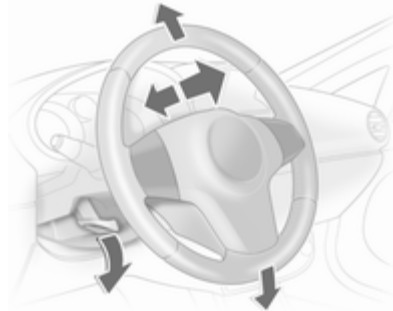

Destrancar a alavanca, ajustar o volante, e depois engatar a alavanca e assegurar que fica totalmente trancada.

Ajustar o volante apenas quando o veículo estiver parado e o volante tiver sido destrancado.

## Comandos no volante

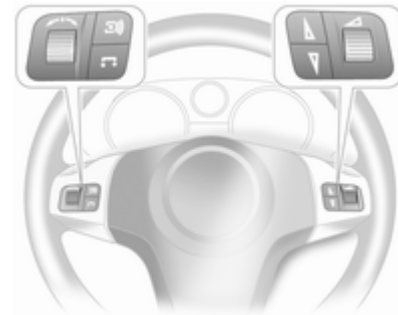



O sistema de informação e lazer Info-Display podem ser accionados utilizando os comandos no volante.

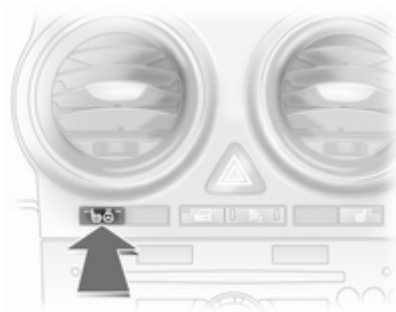

Para mais informações consultar o manual do sistema de informação e lazer disponível.

## Volante aquecido



Activar o aquecimento em combinação com o aquecimento dos bancos premindo o botão   uma vez ou várias vezes com a ignição ligada.

LED  aceso: aquecimento do banco do condutor ligado.

LED  e  acesos: aquecimento do banco do condutor e do volante ligado.

LED  aceso: Aquecimento do volante ligado.



O volante é aquecido com o motor em funcionamento na área apresentada na ilustração acima.

## Buzina



Premir .

## Limpa/lava pára-brisas

### Limpa pára-brisas

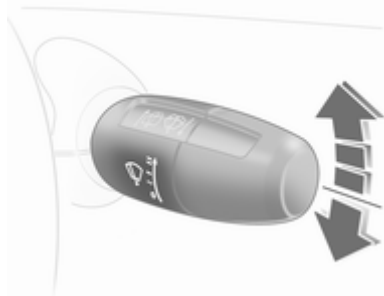

A alavanca volta sempre à posição original.

== = rápido

— = lento

-- = intervalo da passagem

○ = desligado

Para uma só passagem com o limpador pára-brisas desligado, premir a alavanca para baixo.

Percorrer as várias etapas do limpador pára-brisas empurrando a alavanca para além do ponto de resistência e mantendo-o. Ouvir-se-á um sinal acústico em ○.

Não utilizar se o pára-brisas estiver congelado.

Desligar em estações de lavagem automática.

### Intervalo regulável do limpador pára-brisas

Para definir o intervalo do limpador pára-brisas para um valor entre 2 e 15 segundos: Ligar a ignição, deslocar a alavanca para baixo a partir da posição ○, esperar o tempo de intervalo pretendido e levantar a alavanca para --.

Depois de ligar a ignição e de colocar a alavanca em --, o intervalo é definido para 6 segundos.

### Limpeza automática com sensor de chuva

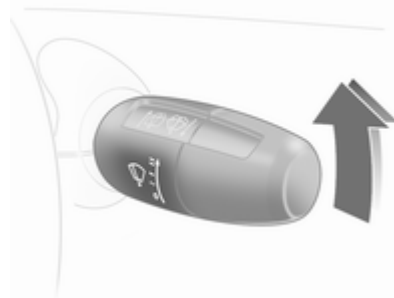

-- = Limpeza automática com sensor de chuva

O sensor de chuva detecta a quantidade de água no limpador pára-brisas e regula automaticamente a frequência das passagens do limpador pára-brisas.



Manter o sensor sem pó, sujidade e gelo.

### Lava pára-brisas

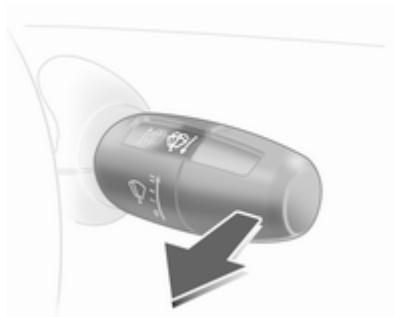

Puxar alavanca. O líquido do limpa pára-brisas é pulverizado no pára-brisas e o limpa pára-brisas faz algumas passagens.

### Limpa vidros do óculo traseiro e lava-vidros do óculo traseiro

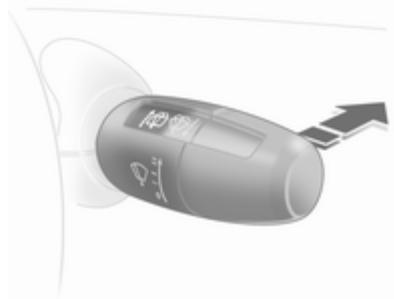

Empurre a alavanca para a frente. O limpa pára-brisas traseiro efectua passagens intermitentes. Desligar empurrando a alavanca novamente para a frente.

Se a alavanca for mantida para a frente, o óculo traseiro é pulverizado com líquido do limpa-vidros.

O limpa pára-brisas do óculo traseiro é ligado automaticamente quando o limpa pára-brisas estiver ligado e se engatar a marcha-atrás. A activação ou desactivação desta função pode ser alterada. Personalização do veículo ⇨ 95.

### Temperatura exterior

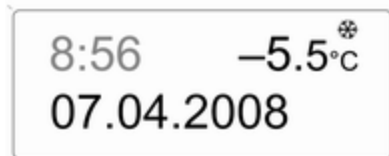



Uma descida de temperatura será indicada de imediato e uma subida de temperatura será comunicada após um curto espaço de tempo.

Se a temperatura exterior descer para 3 °C, o símbolo ❄ acende-se no Triple-Info-Display ou no Board-Info-Display indicando a possibilidade de formação de gelo na estrada. O ❄ permanece aceso até a temperatura atingir pelo menos 5 °C.



20002

Em veículos com Graphic-Info-Display ou Color-Info-Display, surgirá uma mensagem de aviso no visor

indicando a possibilidade de formação de gelo na estrada. Abaixo de -5 °C não haverá qualquer mensagem.

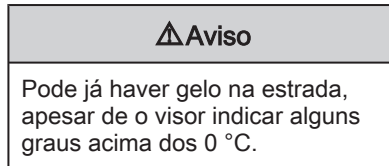

### Relógio



A data e a hora são apresentados no Info-Display.

Graphic-Info-Display,  
Color-Info-Display ↪ 85.

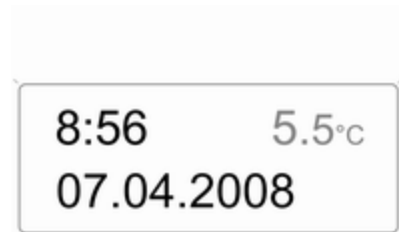
### Acertar a data e a hora no Triple-Info-Display







20003

O sistema de informação e lazer deve estar desligado. Activar o modo de acerto premindo o botão  durante cerca de 2 segundos. O elemento que estiver a piscar é acertado com o botão . O botão  é utilizado para passar para o modo seguinte e para sair do modo de acerto.

### Sincronização automática da hora

O sinal RDS da maior parte dos transmissores VHF acerta a hora automaticamente, sendo identificado por  no visor.

Alguns transmissores não enviam o sinal de hora correcto. Nesses casos, é recomendável que se desligue a sincronização automática da hora.

Activar o modo de acerto e avançar para o acerto do ano. Pressionar o botão  durante aprox. 3 segundos até  piscar no visor e surgir "RDS TIME". A função é activada (RDS TIME 1) ou desactivada (RDS TIME 0) com o botão . Sair do modo de acerto com o botão .

## Pontos de saída de energia

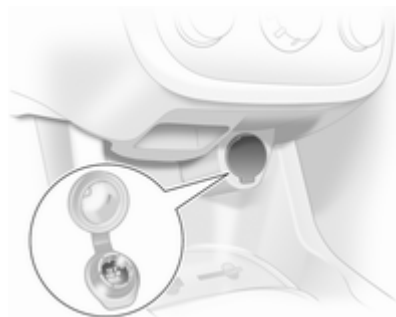

A tomada está situada na consola central.

### Atenção

Não danificar a tomada utilizando fichas incorrectas.

Ligar acessórios eléctricos com o motor desligado descarregará a bateria. Não exceder o consumo máximo de 120 Watts. Não ligar quaisquer equipamentos acessórios de fornecimento de corrente, por exemplo aparelhos de carregamento eléctrico ou baterias.

Os acessórios eléctricos ligados devem respeitar os requisitos de compatibilidade electromagnética da DIN VDE 40 839.

Quando o kit de reparação de pneus está em funcionamento, não deve estar ligado nada à tomada auxiliar.

## Isqueiro

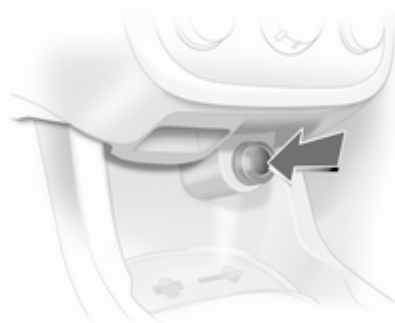

O isqueiro encontra-se na consola central.

Empurrar o isqueiro para dentro. Desliga-se automaticamente quando a resistência estiver incandescente. Puxar o isqueiro para fora.

## Cinzeiros

### Atenção

A utilizar apenas para cinza e não para lixos combustíveis.

### Cinzeiro portátil

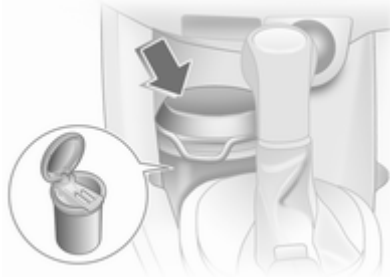

O cinzeiro portátil pode ser colocado no suporte para bebidas. Abrir a tampa para utilizar.

### Luzes de aviso, indicadores de nível e indicadores

#### Grupo de instrumentos

Em algumas versões, os ponteiros dos instrumentos deslocam-se para o fim dos mostradores quando se liga a ignição.

#### Velocímetro

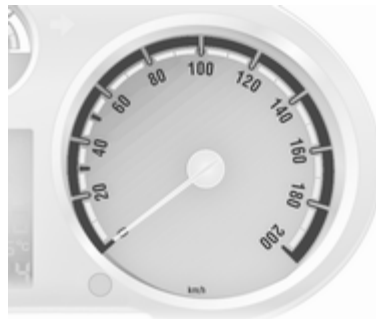

Indica a velocidade do veículo.

#### Aviso de velocidade

Com a função "Chave personalizada", **P6** uma velocidade máx. específica pode ser atribuída a cada uma das chaves do veículo. Quando se ultrapassa esta velocidade, é ouvido um aviso sonoro. Personalização do veículo ⇨ 95.

#### Conta-quilómetros



A linha inferior indica a distância registada.

### Conta quilómetros parcial

A linha superior indica a distância gravada desde a última colocação a zero.

Para colocar a zero, premir o botão de reposição durante alguns segundos com a ignição ligada.

### Taquímetro



Apresenta a velocidade do motor.

Conduzir de forma a que as rotações do motor sejam sempre as mais baixas possível.

### Atenção

Se o ponteiro estiver na zona vermelha de perigo é porque se excedeu as rotações máximas permitidas do motor. Motor em risco.

### Ponteiro de nível de combustível



Mostra o nível de combustível no depósito.

Se o nível de combustível for demasiado baixo, acende-se . Quando a luz pisca, reabastecer imediatamente.

Nunca deixar o depósito ficar totalmente vazio.

A quantidade necessária para atestar o veículo pode ser inferior à capacidade do depósito especificada, consoante a quantidade de combustível ainda existente no depósito.

### Visor de serviço



A mensagem **InSP** surge quando estiver na altura de assistência. Informações adicionais ↗ 186.

## Visualização da caixa de velocidades



O modo ou mudança seleccionados são apresentados na visualização da caixa de velocidades.

- P** = Posição de estacionamento da caixa de velocidades automática
- R** = Marcha-atrás
- N** = Posição de ponto-morto

- A** = Modo automático de caixa de velocidades manual robotizada
- D** = Posição de condução
- 1, 2, 3** = Mudança seleccionada, caixa de velocidades automática
- 1 - 5** = Mudança actual, caixa de velocidades manual robotizada, modo manual

## Indicadores de controlo

Os indicadores de controlo descritos não fazem parte de todos os veículos. A descrição aplica-se a todas as versões de instrumentos. Quando se liga a ignição, a maior parte dos indicadores de controlo acendem-se por breves instantes para efeitos de teste de funcionalidade.

As cores dos indicadores de controlo têm o seguinte significado:

- Vermelho = perigo, aviso importante
- Amarelo = aviso, informação, avaria

- Verde = confirmação de activação
- Azul = confirmação de activação

## Indicadores de controlo no instrumento

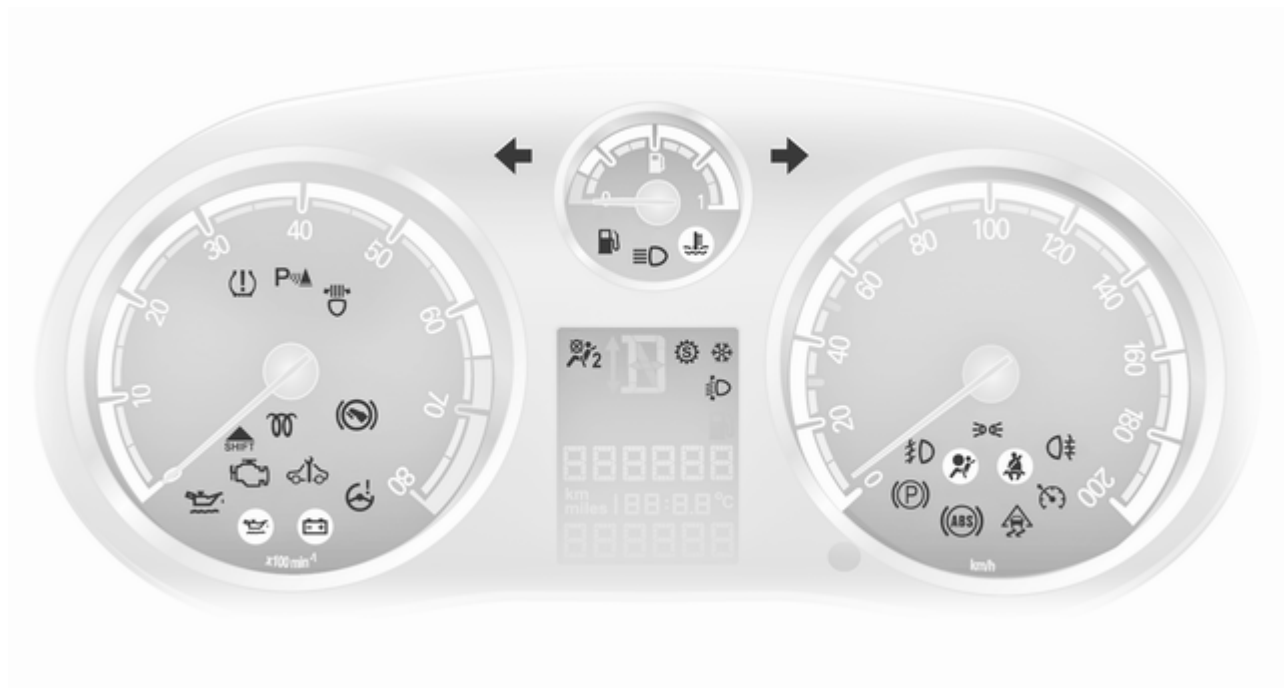

## Sinal de mudança de direcção

↔ acende-se ou pisca a verde.

## Acende

O indicador de controlo acende por breves instantes quando se acendem as luzes de presença.

## Pisca

O indicador de controlo pisca se se acender o indicador de mudança de direcção ou as luzes de emergência.

Luzes intermitentes rápidas: avaria do indicador de mudança de direcção ou fusível que lhe está associado, avaria do indicador de mudança de direcção no reboque.

Substituição de lâmpadas ⇨ 150.

Fusíveis ⇨ 163. Indicadores de mudança de direcção ⇨ 100.

## Aviso de cinto de segurança

⚠ acende-se ou pisca a vermelho.

## Acende

Depois de ligar a ignição até se apertar o cinto de segurança.

## Pisca

Depois de arrancar até se apertar o cinto de segurança.

Apertar o cinto de segurança ⇨ 40.

## Pré-tensores dos cintos e airbag

⚠ acende-se a vermelho.

Quando a ignição está ligada, o indicador de controlo acende-se durante aprox. 4 segundos. Se não se acender, não se apagar dentro de 4 segundos ou se acender durante a condução, existe uma avaria no pré-tensor dos cintos ou nos airbags. Neste caso os LEDs no botão ⚠ também irão piscar. Os airbags e pré-tensores dos cintos podem não ser accionados em caso de acidente.

O accionamento dos pré-tensores ou dos airbags é indicado pelo acendimento contínuo de ⚠.

### ⚠ Aviso

Reparar a avaria imediatamente numa oficina.

Sistema de airbags, pré-tensores ⇨ 41, ⇨ 38.

## Desactivação do Airbag

⚠ acende-se juntamente com os LEDs no botão ⚠: airbag desactivado ⇨ 45.

⚠ pisca: o sistema pode ser activado ou desactivado no espaço de 15 segundos depois de se ligar a ignição ⇨ 45.

## Sistema de carregamento

⚠ acende-se ou pisca a vermelho.

Acende quando se liga a ignição e apaga-se pouco depois de o motor entrar em funcionamento.

## Acende-se quando o motor está a trabalhar

Parar, desligar o motor. A bateria não está a carregar. O arrefecimento do motor pode ser interrompido. Em motores a diesel, o servofreio pode deixar de ser alimentado. Recorrer à ajuda de uma oficina.

### **Intermitente durante ou após o arranque do motor**

Pilha fraca. O sistema eléctrico deve ser verificado numa oficina.

### **Indicador luminoso de avaria acende**

acende-se ou pisca a amarelo.

Acende quando se liga a ignição e apaga-se pouco depois de o motor entrar em funcionamento.

### **Acende-se quando o motor está a trabalhar**

Avaria no sistema de controlo de emissões. Os limites de emissões permitidos poderão ser excedidos. Recorrer à ajuda de uma oficina imediatamente.

### **Pisca quando o motor está a trabalhar**

Avaria que pode levar a danos no catalisador. Reduzir a aceleração até a luz deixar de piscar. Recorrer imediatamente à ajuda de uma oficina.

### **Serviço ao veículo em breve**

acende-se ou pisca a amarelo.

### **Acende-se quando o motor está a trabalhar**

Avaria no sistema electrónico do motor ou caixa de velocidades. O sistema electrónico passa para o programa de funcionamento de emergência. O consumo de combustível pode aumentar e a manobrabilidade do veículo pode ser reduzida.

Se a avaria persistir depois de voltar a ligar o motor, dirigir-se a uma oficina.

### **Acende-se juntamente com InSP4 no visor de assistência**

Dirigir-se a uma oficina para drenar o filtro de combustível diesel.

### **Pisca com a ignição ligada**

Avaria no sistema do imobilizador electrónico. Não é possível ligar o motor ⇨ 26.

### **Sistema de travão e embraiagem**

acende-se ou pisca a vermelho.

### **Acende**

Acende-se quando se destrava o travão de mão se o nível do líquido dos travões e da embraiagem estiver demasiado baixo ⇨ 148.

### **⚠ Aviso**

Parar. Não prosseguir viagem.  
Consultar uma oficina.

Acende-se depois de se ligar a ignição se o travão de mão estiver aplicado ⇨ 130.

### **Pisca**

Em veículos com caixa de velocidades manual automatizada, , pisca durante alguns segundos quando se desliga a ignição se o travão de mão não estiver aplicado.



Em veículos com caixa de velocidades manual automatizada,  pisca quando se abre a porta do condutor se não houver uma mudança engrenada e se o travão de mão não estiver aplicado.

### Sistema de travagem anti-bloqueio (ABS)

 acende-se a vermelho.

Acende-se durante alguns segundos depois de ligar a ignição. O sistema está pronto a ser utilizado quando o indicador de controlo se apagar.

Se o indicador de controlo não se apagar após alguns segundos, ou se se acender durante a condução, existe uma avaria no ABS. O sistema de travões mantém-se operacional mas sem ABS.

Sistema de travões antiblocagem  
↗ 130.

### Passagem de caixa para velocidade superior

 acende-se a verde.

Devido a uma rotação do motor alta, por razões de economia de combustível, recomenda-se passagem de caixa para velocidade superior.

### Modo desportivo

 acende-se a amarelo.

O símbolo acende-se quando o modo desportivo estiver ligado ↗ 127.

### Modo de Inverno

 acende-se a amarelo.

O símbolo acende-se quando o modo de Inverno estiver ligado ↗ 122, ↗ 127.

### Direcção assistida

 acende-se a amarelo.

Avaria no sistema de direcção assistida. A direcção assistida pode ter falhado. O veículo pode ser dirigido mas é necessária uma força consideravelmente maior. Contactar uma oficina.

### Assistência de sensores ultrasónicos no estacionamento

 acende-se ou pisca a amarelo.

#### Acende

Avaria no sistema. Reparar a avaria numa oficina.

#### Pisca

Avaria devido a sensores sujos ou cobertos de gelo ou neve.

ou

Interferência devido a fontes de ultrasóns externas. Assim que se eliminar a fonte de interferência, o sistema funcionará normalmente.

Auxiliar de estacionamento ultrasónico ↗ 134.

### Programa electrónico de estabilidade

 pisca ou acende-se a amarelo.

Acende-se durante alguns segundos quando a ignição é ligada.

**Pisca durante a condução**

O sistema está accionado activamente. A potência do motor pode diminuir e o veículo pode ser travado um pouco automaticamente ⇨ 131.

**Acende-se durante a condução**

O sistema é desligado ou há uma avaria. É possível continuar a conduzir. A estabilidade da condução pode, no entanto, deteriorar consoante as condições da superfície da estrada.

Reparar a avaria numa oficina.

ESP®Plus ⇨ 131.

**Temperatura do líquido de arrefecimento do motor**

 acende-se a vermelho.

**Acende-se quando o motor está a trabalhar**

Parar, desligar o motor.

**Atenção**

Temperatura do líquido de arrefecimento demasiado elevada.

Verificar o nível do líquido de arrefecimento imediatamente ⇨ 147.

Se existir líquido de arrefecimento suficiente, consultar uma oficina.

**Filtro de partículas diesel e pré-aquecimento**

 acende-se ou pisca a amarelo.

**Acende**

Pré-aquecimento activado. Só é activado quando a temperatura exterior for baixa.

**Pisca**

(em veículos equipados com filtro de partículas do diesel).

O indicador de controlo  pisca se o filtro precisar de ser limpo e as condições de condução verificadas anteriormente não tiverem permitido

a limpeza automática. Continuar a conduzir e se possível não deixar que a velocidade do motor baixe para menos de 2000 rpm.

O indicador de controlo  apaga-se assim que a operação de auto-limpeza estiver concluída.

Filtro de partículas diesel ⇨ 119.

**Sistema de detecção de esvaziamento**

 acende-se a vermelho ou amarelo.

**Acende-se a vermelho**

Esvaziamento detectado. Parar imediatamente e verificar as pressões dos pneus.

**Acende-se a amarelo**

Avaria no sistema. Consultar uma oficina.

Sistema de detecção de esvaziamento ⇨ 170.

**Pressão do óleo de motor**

 acende-se a vermelho.

Acende durante alguns segundos depois de a ignição ser ligada.

### Acende-se quando o motor está a trabalhar

#### Atenção

A lubrificação do motor pode ser interrompida. Isso pode resultar em danos no motor e/ou em bloqueio das rodas motrizes.

1. Pressione a embraiagem.
2. Seleccionar ponto morto, colocar a alavanca selectora em **N**.
3. Saia da circulação normal o mais rapidamente possível sem impedir a circulação de outros veículos.
4. Desligar a ignição.

#### Aviso

Quando o motor está desligado, é necessária mais força para travar e mexer a direcção.

Não retirar a chave enquanto o veículo não estiver parado, caso contrário a tranca da direcção poderá engatar inesperadamente.

Verificar o nível do óleo antes de procurar a ajuda de uma oficina  
↻ 145.

### Nível do óleo de motor baixo

 acende-se a amarelo.

O nível do óleo de motor é verificado automaticamente.

### Acende-se quando o motor está a trabalhar

Nível do óleo de motor baixo.  
Verificar o nível do óleo do motor e atestar conforme necessário  
↻ 145.

### Combustível baixo

 acende-se ou pisca a amarelo.

#### Acende

O nível do depósito de combustível é demasiado baixo.

#### Pisca

Sem combustível. Reabastecer imediatamente. Nunca deixar o depósito ficar totalmente vazio.

Um fornecimento de combustível irregular pode fazer com que o catalisador sobreaqueça ↻ 120.

Sangrar o sistema de combustível diesel ↻ 149.

### Aplicar o travão de pé

 acende-se a amarelo.

O motor com caixa de velocidades manual automatizada só pode ser posto a trabalhar se o pedal do travão estiver premido. Se o pedal do travão não estiver premido, o indicador de controlo acende-se ↻ 125.

### Luz exterior

☛ acende-se a verde.

Acende-se quando as luzes exteriores estão acesas ☛ 97.

### Máximos

☛ acende-se a azul.

Acende-se quando as luzes de máximos estão acesas e quando se faz sinal de luzes ☛ 98.

### Iluminação dianteira adaptativa

☛ acende-se ou pisca a amarelo.

### Acende

Avaria no sistema.

Recorrer à ajuda de uma oficina.

### Pisca

Sistema comutado para luz de médios simétrica.

O indicador de controlo ☛ pisca durante aprox. 4 segundos depois da ignição ser ligada como aviso que os faróis foram definidos para luzes de mínimos simétricas ☛ 99.

### Faróis de nevoeiro

☛ acende-se a verde.

Acende quando os faróis de nevoeiro estão acesos ☛ 101.

### Farol traseiro de nevoeiro

☛ acende-se a amarelo.

Acende quando o farol traseiro de nevoeiro está aceso ☛ 101.

### Comando da velocidade de cruzeiro

☛ acende-se ou pisca a verde.

### Acende

Acende-se quando o sistema está ligado ☛ 132.

### Pisca

O programador de velocidade foi activado sem pressionar antecipadamente o pedal do travão.

## Mostrador de informações

### Visor de informação tripla

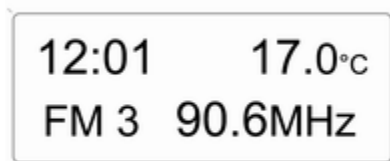

20004

Apresenta a hora, a temperatura exterior e a data ou o sistema de informação e lazer quando ligado.

Quando a ignição estiver desligada, pode ver-se a hora, a data e a temperatura exterior pressionando por breves instantes os dois botões existentes por baixo do visor.

## Visor de Informação Gráfica, Visor Cromático de Informação



20025

Indica hora, temperatura exterior, data ou informação do sistema de informação e lazer (quando ligado) e sistema de ar condicionado de comando electrónico.

O Color-Info-Display apresenta a informação a cores.

O tipo de informação e a forma como é apresentada depende do equipamento do veículo e das definições efectuadas.

## Seleccionar funções

As funções e as definições do sistema de informação e lazer e do sistema de ar condicionado de comando electrónico são acedidas através do visor.

As selecções são feitas através de menus e botões, do controlo multifunções do sistema de informação e lazer ou da roda de ajuste esquerda do volante.

## Seleccionar utilizando os botões do sistema de informação e lazer

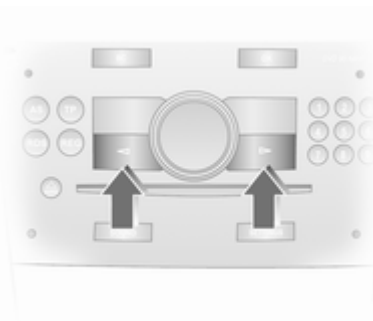

Seleccionar itens de menu através dos menus e utilizando os botões do sistema de informação e lazer. O botão OK é utilizado para seleccionar o item realçado ou confirmar um comando.

Para sair de um menu, premir o botão da seta para a direita ou esquerda até **Voltar** ou **Main** aparecer e seleccionar.

### Seleccionar com o controlo multifunções



Rodar o controlo multifunções para realçar os itens de menu ou comandos e para seleccionar as áreas de funções.

Premir o controlo multifunções para seleccionar o item realçado ou confirmar um comando.

Para sair de um menu, rodar o controlo multifunções até **Voltar** ou **Main** aparecer e seleccionar.

### Seleccionar utilizando a roda de ajuste esquerda no volante:



Rodar para seleccionar um item de menu.

Premir a roda de ajuste para seleccionar o item realçado ou confirmar um comando.

### Áreas de funções



Para cada área de funções existe uma página principal (Principal), que é seleccionada na parte superior do visor (não com o sistema de informação e lazer CD 30 nem com o portal do telemóvel):

- Sistema áudio,
- Sistema de navegação,
- Telefone,
- Computador de bordo.

## Definições do sistema



20013

Pressionar o botão **Main** do sistema de informação e lazer.

Pressionar o botão **Settings** no sistema de informação e lazer. No caso do sistema de informação e lazer CD 30, não se pode seleccionar qualquer menu.

## Acertar data e hora

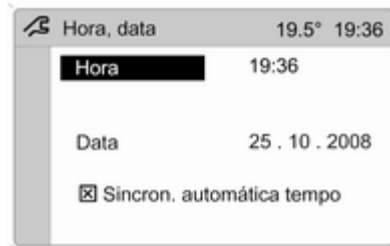

20014

Seleccionar o item de menu **Hora, Data** no menu **Configuração**.

Seleccionar os itens de menu pretendidos e proceder às definições.

### Sincronização automática da hora

O sinal RDS da maior parte dos transmissores VHF acerta a hora automaticamente.

Alguns transmissores não enviam o sinal de hora correcto. Nesses casos, recomendamos que se desligue a sincronização automática da hora.

Nos sistemas de informação e lazer com sistema de navegação, a hora e a data são também actualizadas depois de se receber um sinal de satélite GPS.

A função é activada realçando o campo em frente de **Sincron. automática do relógio** no menu **Hora, Data**.

## Seleccção do idioma

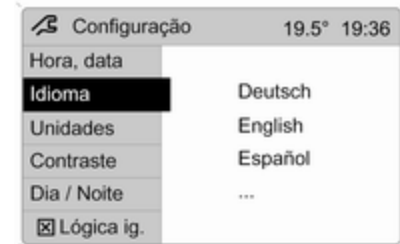

20015

O idioma do mostrador pode ser seleccionado para algumas funções.

Seleccionar o item de menu **Idioma** no menu **Configuração**.

Seleccionar o idioma pretendido.



20016

A selecção é indicada por um ► em frente do item de menu.

Nos sistemas com voz, quando se altera o idioma do visor o sistema pergunta se o idioma de voz também deve ser alterado - consultar o manual do sistema de informação e lazer.

### Definir unidades de medida



20017

Seleccionar o item de menu **Unidades** no menu **Configuração**.

Seleccionar a unidade pretendida.

As selecções são indicadas por um ● em frente do item de menu.

### Ajustar o contraste (Graphic-Info-Display)

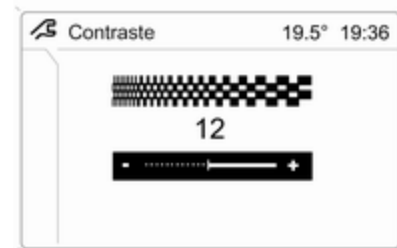

20018

Seleccionar o item de menu **Contraste** no menu **Configuração**.

Confirmar a definição pretendida.

### Definir o modo de visualização

A iluminação do visor depende da iluminação do veículo. Pode proceder-se às seguintes definições adicionais:

Seleccionar o item de menu **Dia / Noite** no menu **Configuração**.

**Automático:** As cores são adaptadas às luzes exteriores.



**Design sempre dia:** texto a preto ou a cores em fundo claro.

**Design sempre noite:** texto a branco ou a cores em fundo escuro.

A selecção é indicada por um ● em frente do item de menu.

### Lógica de ignição

Consultar o manual do sistema de informação e lazer.

## Mensagens do veículo

As mensagens são dadas através de um painel de instrumentos ou através de avisos e sinais auditivos. As mensagens de controlo de verificação aparecem no Info-Display. Algumas aparecem abreviadas. Confirmar as mensagens de aviso com o botão multifunções ⇨ 85.

### Sinais sonoros de aviso

#### Ao pôr o motor a trabalhar ou durante a condução

- Se o cinto de segurança não estiver apertado.
- Se uma das portas ou a porta da retaguarda não estiver bem fechada aquando do início da marcha.
- Se se exceder determinada velocidade com o travão de mão aplicado.
- Se a velocidade programada de fábrica for excedida.

- Se o veículo estiver equipado com caixa de velocidades manual automatizada e se abrir a porta do condutor com o motor a trabalhar, uma mudança engatada e o pedal do travão não premido.
- O sinal de aviso é emitido três vezes se o sistema de transporte traseiro for estendido e a marcha-atrás for seleccionada.

#### Quando o veículo estiver estacionado e se abrir a porta do condutor

- Quando a chave estiver no interruptor da ignição.
- Com as luzes exteriores acesas.
- Em caso de caixa de velocidades automatizada, se o travão de mão não for aplicado e não houver mudança engatada com o motor desligado.

## Tensão da bateria

Baixa tensão da pilha no comando. Em veículos sem controlo de verificação, no visor do painel de instrumentos surge a mensagem **InSP3**. Substituir a bateria ↻ 19.

## Interruptor da luz dos travões

As luzes dos travões não se acendem durante a travagem. Reparar a avaria imediatamente numa oficina.

## Filtro de purga diesel

Se existir água no filtro de combustível diesel, no painel de instrumentos aparece a mensagem **InSP4**. Em alguns modelos **InSP4** acende juntamente com «1» no instrumento. Consultar uma oficina.

## Iluminação

São monitorizadas luzes exteriores importantes, incluindo cabos e fusíveis. Em modo de reboque, a iluminação do reboque também é monitorizada. Os reboques com iluminação por LEDs têm de ter um

adaptador que permita monitorizar essa iluminação como lâmpadas convencionais.

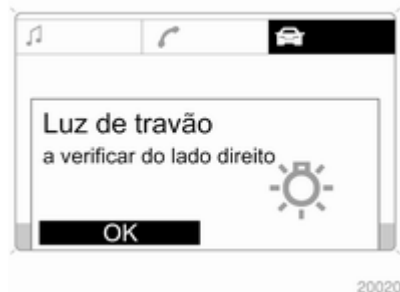

Caso exista uma avaria nessa iluminação, o visor de informação indicará essa situação ou então surgirá a mensagem **InSP2** no visor do painel de instrumentos.

## Computador de bordo

### Computador de conta quilómetros parcial



O computador de bordo fornece informação sobre os dados de condução, que é gravada e avaliada electronicamente de forma contínua.

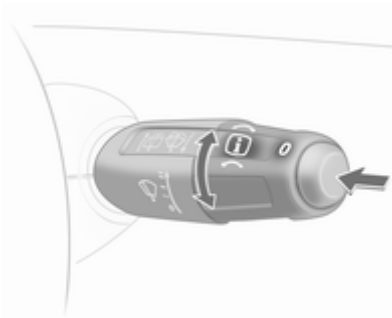

As funções podem ser seleccionados através dos botões na alavanca do limpa pára-brisas.

Rodar a roda de ajuste para seleccionar:

- Quilometragem possível com o actual combustível
- Consumo instantâneo
- Distância percorrida
- Velocidade média
- Consumo absoluto
- Consumo médio
- Cronómetro

### **Quilometragem possível com o actual combustível**

A quilometragem possível com o actual combustível é calculada com base no conteúdo do depósito de combustível no momento e no consumo actual. O visor apresenta valores médios.

Depois de reabastecer, a quilometragem possível com o actual combustível é actualizada automaticamente após um curto espaço de tempo.

Quando o depósito tiver pouco combustível, aparece uma mensagem no visor. Confirme a mensagem de aviso pressionando o **O** na alavanca do limpa-vidros.

### **Consumo instantâneo**

Indicação do consumo instantâneo. A velocidades baixas, o consumo por hora é indicado.

### **Distância percorrida**

Indicação da distância percorrida.

### **Velocidade média**

Indicação da velocidade média. A medição pode ser colocada a zero em qualquer altura.

### **Consumo absoluto**

Indicação do combustível consumido.

### **Consumo médio**

Indicação do consumo médio. A medição pode ser colocada a zero em qualquer altura.

### **Cronómetro**

A medição do tempo desde a activação à desactivação.

Premir o botão **O** para iniciar e parar a medição.

### **Reiniciar o computador de bordo**

Pode reiniciar-se a medição ou cálculo da seguinte informação do computador de bordo:

- Distância,
- Velocidade média,
- Consumo absoluto,
- Consumo médio.

Seleccionar a função pretendida.  
Para reiniciar um valor para zero, mantenha pressionado o botão **O** durante mais de três segundos.

Para reiniciar todas as funções, mantenha pressionado o botão **O** durante mais de 6 segundos.

### Computador de bordo no visor de informação gráfica ou visor cromático de informação

A página principal do computador de bordo dá informação sobre quilometragem possível com o actual combustível, consumo actual e consumo médio de **CB 1**.

Para visualizar outros dados do computador de bordo, pressionar o botão **CB** no sistema de informação e lazer, seleccionar o menu do computador de bordo a partir do visor ou pressionar a roda de ajuste esquerda no volante.

Seleccionar **CB 1** ou **CB 2** no menu do computador de bordo.

### Quilometragem possível com o actual combustível



20025

A quilometragem possível com o actual combustível é calculada com base no conteúdo do depósito de combustível no momento e no consumo actual. O visor apresenta valores médios.

Depois de reabastecer, a quilometragem possível com o actual combustível é actualizada automaticamente após um curto espaço de tempo.



20026

Quando o depósito tiver pouco combustível, aparece a mensagem **Autonomia** no visor.

Quando o depósito estiver quase vazio, aparece a mensagem **Por favor abastecer** no visor.

### Consumo instantâneo

Mostra o consumo instantâneo. A velocidades baixas, o consumo por hora é indicado.



20027

### Distância

Indicação da distância percorrida. A medição pode ser colocada a zero em qualquer altura.

### Velocidade média

Indicação da velocidade média. A medição pode ser colocada a zero em qualquer altura.

As paragens durante o percurso em que se desligue a ignição não são incluídas nos cálculos.

### Consumo absoluto

Apresenta o combustível consumido. A medição pode ser colocada a zero em qualquer altura.

### Consumo médio

Apresenta o consumo médio. A medição pode ser colocada a zero em qualquer altura.

### Reiniciar o computador de bordo

Pode reiniciar-se a medição ou cálculo da seguinte informação do computador de bordo:

- Distância,
- Velocidade média,
- Consumo absoluto,
- Consumo médio.

Seleccionar **CB 1** ou **CB 2** no menu **Comput. de bordo**.



20028

A informação dos dois computadores de bordo pode ser colocada a zero em separado, permitindo avaliar os dados de diferentes períodos de tempo.

Seleccionar a informação do computador de bordo pretendido e confirmar.



20029

Para colocar a zero toda a informação de um computador de bordo, seleccionar o item de menu **Todos val.**

## Cronómetro



Seleccionar o item de menu **Cronómetro** no menu **Comput. de bordo**.

Para iniciar, seleccionar o item de menu **Start**. Para parar, seleccionar o item de menu **Stop**.

Para colocar a zero, seleccionar o item de menu **Reset**.

O visor do cronómetro relevante pode ser seleccionado no menu **Opções**:

## Tempo marcha sem parag.

É registado o tempo que o veículo estiver em movimento. O tempo de paragem não é incluído.

## Tempo marcha com parag.

É registado o tempo que o veículo estiver em movimento. O tempo que o veículo estiver parado com a ignição ligada é incluído.

## Tempo de marcha

É medido o tempo desde a activação manual com **Start** até à desactivação manual com **Reset**.

## Personalização do veículo

As funções específicas do veículo **P1** a **P7** podem ser activadas e desactivadas.

A definição seleccionada é guardada automaticamente dependendo da chave de veículo usada.

São guardadas diferentes definições para cada chave do veículo. O uso de uma chave de veículo específica irá activar as definições associadas à mesma

Podem ser programadas até cinco chaves do veículo separadamente.

A programação permite o pré-requisito técnico da respectiva função. Para activar e desactivar as funções e definir as funções, consulte os respectivos capítulos.

### Programação

- Desligar a ignição, a chave deve estar na fechadura de ignição.



- Puxe a haste do indicador de mudança de direcção e do limpador pára-brisas simultaneamente para o volante até ouvir um sinal de confirmação (aprox. 3 segundos).
- O visor de quilometragem apresenta **P1**.



- Empurrar a haste do indicador de mudança de direcção (esquerda) para cima ou para baixo e seleccionar a função desejada **P1 - P7**.



- Empurrar a haste do limpador pára-brisas (direita) para cima ou para baixo e seleccionar o estado **On** (ligado) ou **OFF** (desligado), ou introduzir um valor para a velocidade (**P6**) ou valor para volume (**P7**).
- Puxe a haste do indicador de mudança de direcção (esquerda) e a haste do limpador pára-briss (direita) simultaneamente para o volante até ouvir um sinal de confirmação (aprox. 3 segundos).

As definições seleccionadas são agora guardadas para a chave na fechadura de ignição. Para activar

e desactivar as funções e definir as funções, seleccionadas, consulte os respectivos capítulos.

Repetir o procedimento para programar chaves adicionais.

### Funções programáveis

**P1:** Ligue a iluminação exterior usando o comando (Iluminação de entrada no veículo). Iluminação de entrada no veículo ⇨ 104.

**P2:** Limpa pára-brisas traseiro automático quando a marcha-atrás está seleccionada. Limpa/lava-vidros traseiro ⇨ 72.

**P3:** Indicador de mudança de faixa: três piscadelas quando a alavanca é movida ligeiramente. Indicadores de mudança de direcção ⇨ 100.

**P4:** Bloqueio automático ⇨ 24.

**P5:** Desbloqueio selectivo ⇨ 21.

**P6:** Aviso de velocidade ⇨ 75.

**P7:** Volume do indicador de mudança de direcção acústico ⇨ 100.



## Iluminação

Iluminação exterior .....	97
Iluminação do habitáculo .....	102
Características de iluminação ...	104

### Iluminação exterior

#### Interruptor da luz



Rodar o interruptor das luzes:

- AUTO** = Controlo automático dos faróis: Os faróis acendem e apagam automaticamente
- ☰ = Activação e desactivação do controlo automático das luzes. O interruptor volta para a posição **AUTO**
- ☞☞ = Luzes laterais
- ☞☞☞ = Faróis

Ao ligar a ignição, o controlo automático das luzes está activo.

Indicador de controlo ☞☞☞ 84.

#### Luzes traseira

As luzes traseiras brilham simultaneamente com os faróis e as luzes laterais.

#### Controlo automático dos faróis



### Função de controlo automático dos faróis

Quando a função e controlo automático dos faróis é ligada e o motor está a trabalhar, o sistema alterna entre faróis para condução diurna e faróis conforme as condições de luz.

### Faróis para circulação diurna

OS faróis para circulação diurna melhoram a visibilidade do veículo durante o dia.

Luzes traseiras apagadas.

### Accionamento automático dos faróis

Em condições de fraca luz diurna, os faróis acendem.

### Deteção de túnel

Quando entrar num túnel, os faróis acendem imediatamente.

Iluminação dianteira adaptativa

↔ 99.

### Máximos

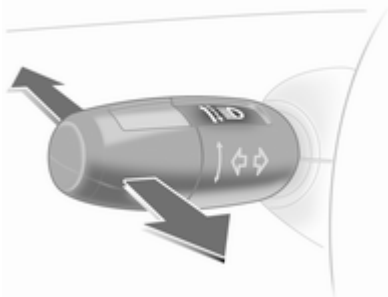

Para mudar de luzes de médios para luzes de máximos, empurrar a alavanca.

Para mudar para luzes de médios, empurrar a alavanca de novo ou puxar.

### Sinal de luzes

Para fazer sinal de luzes, puxar a alavanca.

### Ajuste do alcance dos faróis

#### Ajuste manual do alcance dos faróis



Para adaptar o alcance dos faróis à carga do veículo para evitar encandeamento: Rodar o botão de accionamento manual até a definição pretendida estar visível no visor de quilómetros. O visor mostra durante 4 segundos, quando os médios estiverem acesos ou de cada vez que o alcance do feixe seja alterado, juntamente com o símbolo.

- 0 = Bancos dianteiros ocupados
- 1 = Todos os bancos ocupados
- 2 = Todos os bancos ocupados e carga na bagageira
- 3 = Banco do condutor ocupado e carga na bagageira

## Faróis ao conduzir no estrangeiro

O feixe dos faróis assimétrico aumenta a visibilidade na beira da estrada do lado do passageiro.

Contudo, ao conduzir em países em que a condução se faça do lado oposto da estrada, ajustar os faróis para evitar encandeamento de tráfego vindouro.

## Veículos com sistema de faróis de halogénio

Proceder ao ajuste dos faróis numa oficina.

## Veículos com iluminação dianteira adaptável

Adaptar o foco do feixe dos faróis:

1. Puxar a alavanca de sinais de luzes e manter até que o indicador de controlo  ficar intermitente.
2. Ligar a ignição.
3. Ouve-se um sinal acústico após aproximadamente 3 segundos.

Indicador de controlo   84.

Cada vez que a ignição é ligada,  pisca durante cerca de 4 segundos.

Para desactivar, efectuar o mesmo procedimento acima descrito.  não ficará intermitente quando a função é desactivada.

## Iluminação dianteira adaptativa

A iluminação dianteira adaptativa garante uma melhor iluminação nas curvas, cruzamentos e em curvas apertadas.

## Iluminação em curvas



O feixe roda com base na posição do volante e na velocidade.

## Iluminação de cantos

Em curvas apertadas ou em inversão de marcha, dependendo do ângulo de direcção ou do sinal luminoso do indicador, um reflector esquerdo ou direito adicional é ligado para iluminar a estrada na direcção de deslocação. É accionado até uma velocidade de 40 km/h.

### Função de inversão

Se as luzes estiverem acesas, a marcha-atrás engrenada e o indicador de mudança de direcção activado, a luz de curva no lado adequado é ligada. A luz de curva mantém-se ligada durante 15 segundos depois do indicador de mudança de direcção ter sido desligado.

Indicador de controlo  84.

### Sinais de aviso de perigo

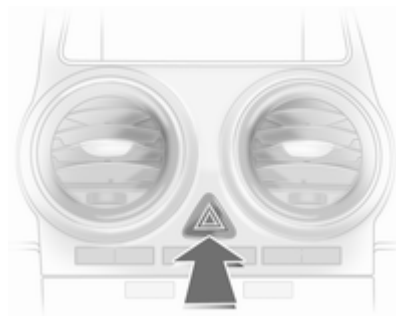

Accionado com o botão .

As luzes de emergência são accionadas automaticamente se os airbags forem insuflados.

### Indicadores de mudança de direcção

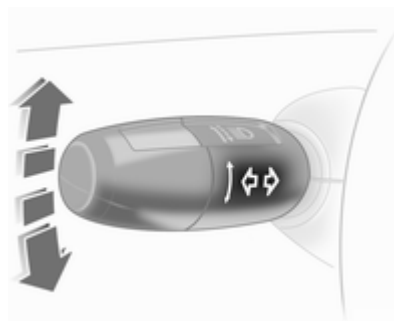

Alavanca para cima = Indicador de mudança de direcção para a direita

Alavanca para baixo = Indicador de mudança de direcção para a esquerda

A alavanca volta sempre à posição original.

Se a alavanca for deslocada para lá do ponto de resistência, o indicador de mudança de direcção fica ligado continuamente. Quando o volante voltar à posição inicial, o indicador de mudança de direcção apaga-se automaticamente.

Para três piscadelas, p. ex. ao mudar de faixa, premir a alavanca até sentir resistência e depois largar. Esta função pode ser activada ou desactivada dependendo da chave utilizada  95.

Deslocar a alavanca até ao ponto de resistência e manter para manter o indicador aceso por mais algum tempo.

Desligar o indicador de mudança de direcção manualmente deslocando ligeiramente a alavanca.

### Indicador de mudança de direcção acústico

O volume do indicador de mudança de direcção acústico pode ser ajustado. Esta função pode ser programada dependendo da chave utilizada  95.

## Faróis de nevoeiro dianteiros



Accionado com o botão **F**.

Com o interruptor das luzes na posição **AUTO**: acender os faróis de nevoeiro dianteiros, acende os faróis automaticamente.

## Faróis traseiros de nevoeiro



Accionado com o botão **R**.

Com o interruptor das luzes na posição **AUTO**: acender os faróis de nevoeiro dianteiros, acende os faróis automaticamente.

A luz traseira de nevoeiro só pode ser ligada quando a ignição e os faróis ou piscas (com faróis de nevoeiro) estiverem ligados.

A luz traseira de nevoeiro do veículo é desactivada durante operações de reboque.

## Luzes de presença

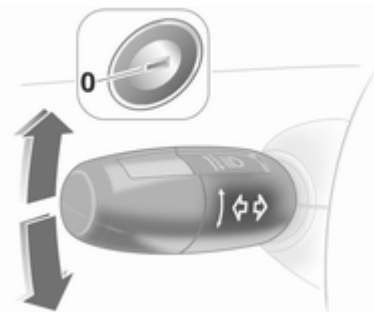

Quando o veículo estiver estacionado, as luzes de presença de um dos lados podem ser acesas:

1. Colocar o interruptor em **P** ou **AUTO**.
2. Ignição desligada.
3. Deslocar a alavanca do indicador de mudança de direcção totalmente para cima (luzes de presença direitas) ou para baixo (luzes de presença esquerdas).

Confirmado por um sinal e pelo indicador de controlo do indicador de mudança de direcção correspondente.

Para desligar, ligar a ignição ou deslocar a alavanca do indicador de mudança de direcção na direcção oposta.

### Faróis de marcha-atrás

Os faróis de marcha-atrás acendem-se quando a ignição está ligada e a marcha-atrás está seleccionada.

### Coberturas das luzes embaciadas

O interior das coberturas das luzes pode embaciarse por breves instantes em condições de tempo frio e húmido, com chuva forte ou depois da lavagem. O embaciamento desaparece rapidamente por si só; para ajudar a desembaciar, ligar os faróis.

## Iluminação do habitáculo

### Controlo de iluminação do painel de instrumentos



A iluminação pode ser ajustada quando as luzes exteriores estão acesas:

Rodar o botão de accionamento manual ☀ até obter o brilho necessário.

### Luzes interiores

Durante a entrada e saída do veículo, as luzes de cortesia dianteira e central acendem-se automaticamente e depois apagam-se passado algum tempo.

### Luz de cortesia dianteira

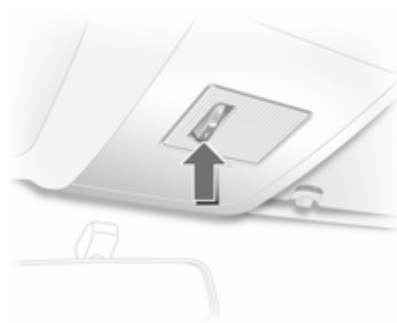



Posição do interruptor central: luz interior automática

Para accionar manualmente quando as portas estão fechadas:

Ligado = Posição do interruptor I  
 Desligado = Posição do interruptor 0

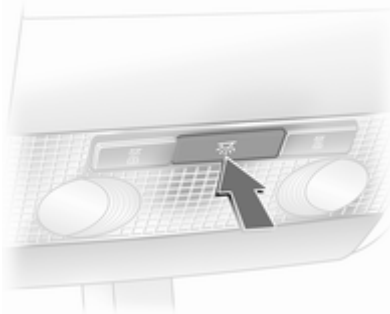
### Luz de cortesia dianteira com luzes de leitura



Accionado com o botão  quando as portas estão fechadas.

### Luzes traseiras de cortesia



Accionado através de um interruptor.

I = Ligado  
 0 = Desligado  
 centro = Automático

### Iluminação da bagageira

A iluminação acende-se quando o compartimento está aberto.

### Luzes de leitura

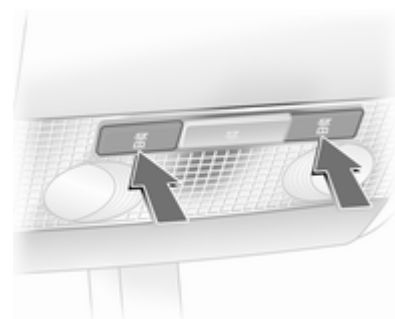

Accionadas com os botões  com a ignição ligada.

## Características de iluminação

### Iluminação da consola central

Projector na caixa do espelho retrovisor interior Iluminação da consola central regulada automaticamente e dependente da luz do dia.

### Iluminação de entrada

Depois de destrancar o veículo, a iluminação do painel de instrumentos, a iluminação do compartimento para os pés dianteiro e traseiro e o visor de informações acendem-se durante alguns segundos.

### Luzes periféricas

Os faróis acendem-se durante aprox. 30 segundos.

Para activar, pressione duas vezes o botão  no comando com o veículo trancado.

Aplicação específica do país: Para activar a função, pressione uma vez o botão  no comando quando o veículo está trancado.

Ligar a ignição ou pressionar o botão  no comando desactiva a função.

Esta função pode ser activada e desactivada dependendo da chave utilizada. Personalização do veículo  95.

### Iluminação de saída

Os faróis acendem-se durante aprox. 30 segundos depois de o sistema ser activado e de a porta do condutor se fechar.

## Activação

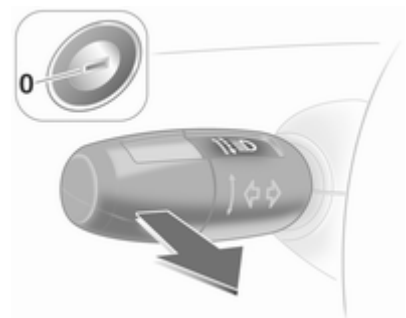

1. Desligar a ignição.
2. Retirar a chave da ignição.
3. Abrir a porta do condutor.
4. Puxar a alavanca do indicador de mudança de direcção.
5. Fechar a porta do condutor.

Se a porta do condutor não estiver fechada, as luzes apagam-se após dois minutos.

As luzes são desligadas imediatamente quando se introduzir a chave na ignição ou se puxar



a alavanca do sinal de mudança de direcção com a porta do condutor aberta.

### **Protecção contra descarregamento da bateria**

Para evitar que a bateria se descarregue, todas as luzes interiores são apagadas automaticamente após 5 minutos quando se desliga a ignição.

## Sistema de informação e lazer

Introdução .....	106
Rádio .....	106
Leitores de Áudio .....	107
Telefone .....	107

### Introdução

#### Funcionamento

O sistema de informação e lazer é accionado conforme descrito no respectivo manual do sistema.

### Rádio

#### Recepção de emissoras

A recepção de emissoras pode ser interrompida por electricidade estática, ruído ou distorção devido a

- mudanças de distância do transmissor,
- recepção por vias múltiplas devido ao reflexo,
- ensombrecimento.

## Leitores de Áudio

### Dispositivos auxiliares

A entrada AUX está situada na consola central em frente da alavanca das mudanças de velocidades.

Manter sempre a entrada AUX limpa e seca.

Para mais informações consultar o manual do sistema de informação e lazer disponível.

### Tomada AUX

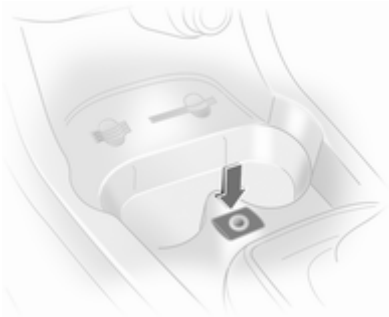

Uma fonte de áudio externa, como por exemplo um leitor de CDs portátil, pode ser ligada na entrada AUX utilizando uma ficha de 3,5 mm.

## Telefone

### Equipamento de telemóveis e rádio CB

#### Instruções de montagem e de funcionamento

Ao instalar e operar um telemóvel, devem cumprir-se as instruções de montagem específicas do veículo e as instruções dos fabricantes do telemóvel e do equipamento mãos-livres. O não cumprimento dessa instrução pode invalidar a aprovação tipo do veículo (Directiva da UE 95/54/CE).

Recomendações para uma operação sem problemas:

- Uma antena exterior instalada de modo profissional para obter o máximo alcance possível,
- Potência máxima de transmissão 10 Watts,
- Instalação do telefone num local adequado; prestar atenção à Nota relevante ↻ 41.

Procurar aconselhamento sobre pontos de instalação de antena exterior ou de suportes de equipamento pré-determinados e sobre formas de utilizar dispositivos com potência de transmissão superior a 10 watts.

A utilização de fixações mãos-livres sem antena exterior com normas de telemóveis GSM 900/1800/1900 e UMTS só é autorizada se a potência máxima de transmissão do telemóvel for de 2 Watts para GSM 900 ou 1 watt para os outros tipos.

Por razões de segurança, não utilizar o telefone durante a condução. Até a utilização de um sistema mãos-livres pode constituir uma distração durante a condução.

#### Aviso

Operar equipamento rádio e telemóveis que não cumpram as normas de telemóveis acima referidas só é permitido com uma antena montada no exterior do veículo.

#### Atenção

Os telemóveis e o equipamento rádio podem causar mau funcionamento nos sistemas electrónicos do veículo quando operados no interior do veículo sem antena exterior, excepto se cumprirem as normas acima referidas.

## Ar condicionado

Sistemas de Ar condicionado ....	109
Saídas de ar .....	115
Manutenção .....	115

### Sistemas de Ar condicionado

#### Sistema de aquecimento e ventilação



Comandos para:

- Temperatura
- Velocidade da ventoinha
- Distribuição do ar

Óculo traseiro com desembaciador  
 → 31.

#### Temperatura

Vermelho = Quente





Azul = Frio

O aquecimento só será totalmente eficaz quando o motor tiver atingido a temperatura de funcionamento normal.

#### Velocidade da ventoinha



Ajustar o fluxo de ar regulando a ventoinha para a velocidade pretendida.

#### Distribuição do ar

-  = para área da cabeça
-  = para área da cabeça e espaço para os pés
-  = inferior
-  = para pára-brisas, vidros das portas dianteiras e espaço para os pés
-  = para pára-brisas e vidros das portas dianteiras

É possível proceder a definições intermédias.



### Desembaciamento e descongelação dos vidros



- Definir o comando da temperatura para o nível de calor máximo.
- Regular a velocidade da ventoinha para o nível máximo.
- Colocar o comando da distribuição do ar em .
- Ligar o aquecimento do óculo traseiro .
- Abrir as grelhas de ventilação laterais conforme pretendido e direccioná-las para os vidros das portas.
- Para aquecimento simultâneo do espaço para os pés, regular o comando da distribuição do ar para .

### Sistema de Ar condicionado



Para além do sistema de aquecimento e ventilação, o sistema de ar condicionado possui:

-  = Arrefecimento
-  = Recirculação de ar

Bancos aquecidos  ↗ 38, Volante aquecido  ↗ 70.

#### Arrefecimento

É accionado com o botão  e só funciona quando o motor e a ventoinha estão a trabalhar.

O sistema de ar condicionado arrefece e desumidifica (seca) assim que a temperatura exterior está um pouco acima do ponto de congelação. Por isso pode haver condensação e pingos por baixo do veículo.

Se não for necessário qualquer arrefecimento ou desumidificação, desligar o sistema de arrefecimento para poupar combustível.

#### Sistema de recirculação de ar

O modo de recirculação de ar é operado com o botão .



**⚠ Aviso**

O movimento de ar fresco é reduzido no modo de recirculação. No funcionamento sem arrefecimento a humidade do ar aumenta, pelo que os vidros podem embaciar-se. A qualidade do ar do habitáculo deteriora-se e os ocupantes podem sentir sonolência.

Distribuição de ar para :  
Recirculação de ar desactivada.



**Arrefecimento máximo**

Abrir os vidros por breves instantes para que o ar quente se disperse rapidamente.

- Arrefecimento  ligado.
- Sistema de circulação de ar  ligado.
- Definir o comando da temperatura para o nível de frio máximo.
- Regular a velocidade da ventoinha para o nível máximo.

- Colocar o comando da distribuição do ar em .
- Abrir todas as grelhas de ventilação.

**Desembaciamento e descongelação dos vidros**



- Arrefecimento  ligado.
- Definir o comando da temperatura para o nível de calor máximo.
- Regular a velocidade da ventoinha para o nível máximo.
- Colocar o comando da distribuição do ar em .

- Ligar o aquecimento do óculo traseiro .
- Abrir as grelhas de ventilação laterais conforme pretendido e direccioná-las para os vidros das portas.

**Sistema de controlo electrónico de climatização**

Comandos para:

- Temperatura
- Distribuição do ar e selecção do menu
- Velocidade da ventoinha

- AUTO** = Modo automático  
 = Recirculação de ar  
 = Desembaciamento e descongelação

Óculo traseiro com desembaciador  31.

A temperatura pré-seleccionada é automaticamente regulada. No modo automático, a velocidade da ventoinha e a distribuição do ar regulam automaticamente o fluxo de ar.

O sistema pode ser adaptado manualmente utilizando os comandos da distribuição do ar e do fluxo de ar.

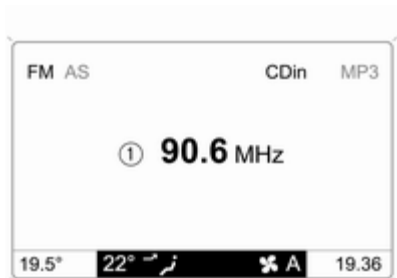

Os dados são apresentados no Info-Display. As alterações são indicadas por breves instantes no Info-Display, que surge com prioridade sobre o menu actualmente apresentado.

O sistema de controlo da climatização electrónica só está totalmente operacional quando o motor está a trabalhar.

Para um funcionamento correcto, não cobrir o sensor no painel de instrumentos.

### Modo automático

Regulação básica para conforto máximo:

- Premir o botão **AUTO**.
- Abrir todas as grelhas de ventilação.
- **Ar condicionado** ligado.
- Definir a temperatura pretendida.

### Pré-selecção da temperatura

As temperaturas podem ser reguladas para o valor pretendido.

Por razões de conforto, alterar a temperatura apenas por pequenas etapas.

Se a temperatura mínima estiver definida, no visor aparece **Lo** e o sistema de controlo da climatização electrónico funciona em arrefecimento máximo.

Se a temperatura máxima estiver definida, no visor aparece **Hi** e o sistema de controlo da climatização electrónico funciona em aquecimento máximo.





### Velocidade da ventoinha

A velocidade da ventoinha seleccionada é indicada com  e o número no visor.

Se a ventoinha for desligada o ar condicionado também é desactivado.

Para voltar ao modo automático:  
Premir o botão **AUTO**.

### Desembaciamento e descongelação dos vidros

Premir o botão .  aparece no visor.

A temperatura e a distribuição do ar são definidas automaticamente e a ventoinha funciona a velocidade elevada.

Para voltar ao modo automático:  
premir o botão  ou **AUTO**.

Ligar o aquecimento do óculo traseiro .

### Definições manuais no menu de climatização

As definições do sistema de controlo da climatização podem ser alteradas através do comando central, dos botões e dos menus apresentados no visor.

Para ver o menu, premir o comando central. O menu **Clima** aparece no visor.

Os itens de menu individuais são assinalados rodando o comando central e são seleccionados premindo esse comando.

Para sair de um menu, rodar o comando central até **Voltar** ou **Main** aparecer e seleccionar.

### Distribuição do ar

Rodar o comando central. O menu **Distrib. Ar** é activado, indicando as definições de distribuição de ar possíveis:

- Superior = para pára-brisas e vidros das portas dianteiras.
- Centro = para ocupantes do veículo.
- Inferior = para espaço para os pés.

Também se pode aceder ao menu **Distrib. Ar** através do menu **Clima**.

Voltar à distribuição de ar automática:  
Desactivar a definição correspondente ou premir o botão **AUTO**.

## Arrefecimento

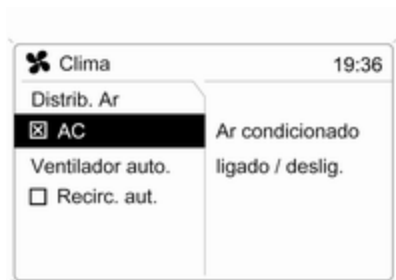

20033

No menu **Clima**, seleccionar o item de menu **AC** e activar ou desactivar o arrefecimento.

O sistema de ar condicionado arrefece e desumidifica (seca) quando a temperatura exterior está acima de um determinado nível. Por isso pode haver condensação e pingos por baixo do veículo.

Se não for necessário qualquer arrefecimento ou desumidificação, desligar o sistema de arrefecimento para poupar combustível; **Eco** aparece no visor.

## Regulação da ventoinha em modo automático

A regulação da ventoinha em modo automático pode ser adaptada.

Seleccionar o item de menu **Ventilador auto.** a partir do menu **Clima** e seleccionar a regulação de ventoinha pretendida.

## Modo de recirculação de ar manual

O modo de recirculação de ar manual é operado com o botão .

 **Aviso**

O movimento de ar fresco é reduzido no modo de recirculação. No funcionamento sem arrefecimento a humidade do ar aumenta, pelo que os vidros podem embaciar-se. A qualidade do ar do habitáculo deteriora-se e os ocupantes podem sentir sonolência.

## Aquecimento auxiliar

## Aquecedor de ar

O Quickheat é um aquecedor de ar eléctrico auxiliar que aquece o habitáculo mais rápido e automaticamente.

## Aquecedor do líquido de arrefecimento

Os veículos com motores a Diesel contam com um aquecedor auxiliar alimentado a combustível.

## Saídas de ar

### Saídas de ar ajustáveis

Quando o arrefecimento estiver ligado, deve haver pelo menos uma grelha de ventilação aberta para evitar que o evaporador crie gelo devido a falta de movimento de ar.

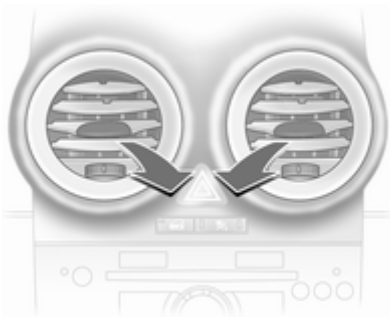

Definir a direcção do fluxo do ar rodando a roda de ajuste da direita para a esquerda e levantando ou baixando as ranhuras horizontais.



Para fechar a ventilação, rodar a roda de ajuste para a esquerda ou para a direita até parar.

### ⚠ Aviso

Não fixar quaisquer objectos às alhetas das saídas de ar. Em caso de acidente corre o risco de danos e ferimentos.

### Saídas de ar fixas

Por trás do pára-brisas e dos vidros das portas e nos espaços para os pés há grelhas de ventilação adicionais.

## Manutenção

### Admissão de ar

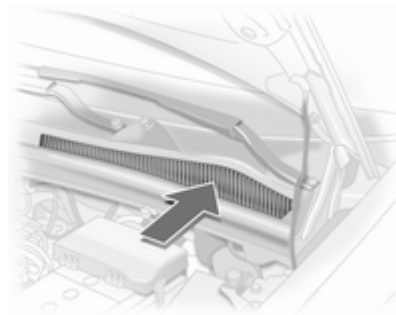

As entradas de ar à frente do pára-brisas no compartimento do motor deverão permanecer desobstruídas de modo a permitir a entrada de ar. Retirar quaisquer folhas, sujidade ou neve.

### Filtro de pólenes

O filtro de pólen remove poeira, fuligem, pólen e esporos do ar que entra no veículo através da entrada de ar.

## Funcionamento normal do ar condicionado

Para assegurar que o desempenho é continuamente eficiente, o arrefecimento deve ser accionado durante alguns minutos uma vez por mês, independentemente do clima e da época do ano. Não é possível ligar o arrefecimento quando a temperatura exterior é demasiado baixa.

## Serviço

Para um desempenho de arrefecimento óptimo, recomenda-se a verificação manual do sistema de controlo de climatização, com início três anos após o primeiro registo do veículo, incluindo:

- Teste de pressão e funcionalidade
- Funcionalidade do aquecimento
- Verificação de fugas
- Verificar correias de accionamento
- Limpeza de condensador e drenagem do evaporador
- Verificação do desempenho

## Condução e manuseamento

Sugestões para condução .....	117
Arranque e funcionamento .....	117
Escape do motor .....	119
Caixa de velocidades automática .....	121
Caixa de velocidades manual ....	124
Caixa de velocidades manual robotizada .....	125
Travões .....	130
Sistemas de controlo de andamento .....	131
Programador de velocidade .....	132
Sistemas de detecção de objectos .....	134
Combustível .....	135
Rebocar .....	137

## Sugestões para condução

### Controlo do veículo

#### **Nunca aproveitar o movimento do veículo com o motor desligado**

Muitos sistemas não funcionam nesta situação (por exemplo, servofreio, direcção assistida). Conduzir desta forma é um perigo para si e para os outros.

#### **Pedais**

Para assegurar que o curso do pedal está desimpedido, não deverão existir tapetes na área dos pedais.

## Arranque e funcionamento

### Veículo novo em rodagem

Nas primeiras viagens com o veículo não travar a fundo desnecessariamente.

A primeira vez que se conduzir o veículo pode haver fumo por causa de ceras e óleo que se evaporam pelo sistema de escape. Depois de conduzir o veículo pela primeira vez, estacionar o veículo ao ar livre durante algum tempo e evitar inalar os fumos.

Durante o período de rodagem o consumo de óleo de motor e de combustível pode ser superior e o processo de limpeza do filtro de partículas diesel poderá ter de ser efectuado com maior frequência. Filtro de partículas diesel ⇨ 119.

## Posições o interruptor de ignição

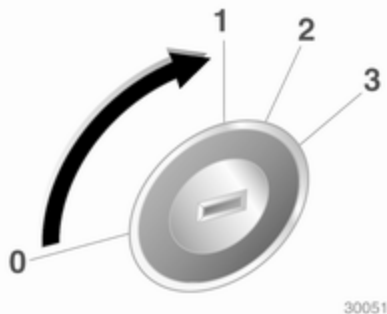

30051

- 0 = Ignição desligada
- 1 = Tranca da direcção destrancada, ignição desligada
- 2 = Ignição ligada, em veículos com motor diesel: pré-aquecimento
- 3 = Arranque

## Ligar o motor

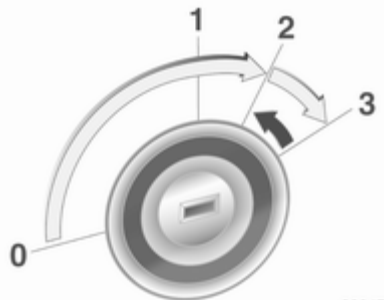

30047

Operar a embraiagem e o travão, a caixa de velocidades automática na posição **P** ou **N**.

Não accionar o pedal do acelerador.

Motor diesel: rodar a chave para a posição **2** para pré-aquecer e espere até o indicador de controlo  se apagar.

Rodar brevemente a chave para a posição **3** e soltar.

Antes de voltar a pôr o motor a trabalhar ou para desligar o motor, rodar a chave para **0**.

## Corte de desaceleração

A alimentação de combustível é automaticamente interrompida durante uma desaceleração, ou seja, quando o veículo é conduzido com uma mudança engatada mas sem carregar no acelerador. O corte é desactivado se a temperatura do catalisador for elevada.

## Estacionamento

- Não estacionar o veículo numa superfície facilmente inflamável. A temperatura elevada do sistema de escape pode provocar a inflamação da superfície.
- Aplicar sempre o travão de estacionamento sem carregar no botão de destravagem. Aplicar com a maior firmeza possível em descidas ou subidas. Pressionar o travão de pé simultaneamente para reduzir a força de funcionamento.
- Desligar o motor e a ignição. Rodar o volante até a tranca da direcção engatar.

- Se o veículo estiver numa superfície nivelada ou numa subida, engatar a primeira ou colocar a alavanca selectora em **P** antes de desligar a ignição. Numa subida, virar as rodas dianteiras para o lado contrário ao do passeio. Se o veículo estiver numa subida, engatar a marcha atrás ou colocar a alavanca selectora em **P** antes de desligar a ignição. Virar as rodas dianteiras na direcção do passeio.
- Trancar o veículo e activar o sistema de travagem anti-roubo e o sistema de alarme anti-roubo.

### ⚠ Aviso

Caso o processo de limpeza (regeneração) seja interrompido por mais do que uma vez, existe um elevado risco de causar graves danos no motor.

## Escape do motor

### ⚠ Perigo

Os gases de escape do motor contêm monóxido de carbono venenoso que não tem cor nem cheiro e que pode ser fatal se inalado.

Se os gases de escape entrarem no interior do veículo, abrir os vidros. Reparar a avaria numa oficina.

Evitar conduzir com a bagageira aberta, caso contrário podem entrar gases de escape no veículo.

## Filtro de partículas diesel

O filtro de partículas diesel filtra partículas de fuligem nocivas retirando-as dos gases de escape. O sistema inclui uma função de auto-limpeza que funciona automaticamente durante a condução. O filtro é limpo procedendo à combustão das

partículas de fuligem a elevada temperatura. Esse processo ocorre automaticamente a determinadas condições de condução e pode demorar até 25 minutos. Durante esse período pode haver um maior consumo de combustível. A emissão de odores e fumo é normal durante esse processo.



Em determinadas condições de condução, p. ex. em pequenos percursos, o sistema não se pode limpar a si próprio automaticamente.

Se o filtro precisar de ser limpo e as condições de condução verificadas anteriormente não tiverem permitido

essa limpeza automática, o indicador de controlo  pisca. Continuar a conduzir, manter a velocidade do motor acima das 2000 rpm. Efectuar reduções de caixa se necessário. A limpeza do filtro de partículas diesel tem então início.

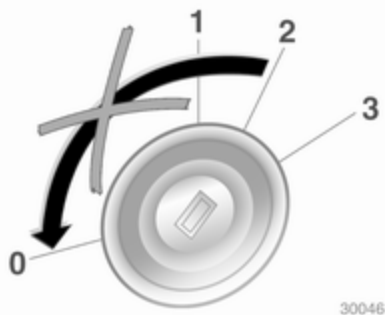

Durante a limpeza não se deve parar o veículo nem desligar o motor.

### Atenção

Se o processo de limpeza for interrompido mais de uma vez, existe um grande risco de provocar danos graves no motor.

A limpeza é mais rápida a velocidades e cargas de motor elevadas.





O indicador de controlo  apaga-se assim que a operação de auto-limpeza estiver concluída.

Se  acender adicionalmente, não é possível limpar, procurar a ajuda de uma oficina.

### Catalisador

O catalisador reduz a quantidade de substâncias nocivas presentes nos gases de escape.

### Atenção

Tipos de combustível diferentes dos referidos nas páginas  135,  192 podem danificar o catalisador ou componentes electrónicos.

A gasolina que não seja queimada sobreaquecerá e causará danos no catalisador. Por isso, evitar a utilização excessiva do motor de arranque, evitar conduzir até despejar totalmente o depósito de combustível e evitar colocar o motor a trabalhar por empurrão ou reboque.



Em caso de falha de explosão, motor com funcionamento irregular, redução do desempenho do motor ou outros problemas invulgares, levar o veículo a uma oficina o mais rapidamente possível para que a situação seja rectificada. Numa emergência, o veículo pode ser conduzido por um curto período de tempo a baixa velocidade e com uma velocidade do motor também baixa.

## Caixa de velocidades automática

A caixa de velocidades automática permite a mudança de velocidades automática.

### Visualização da caixa de velocidades



O modo ou mudança seleccionados são apresentados no visor da caixa de velocidades.

## Alavanca selectora



- P** = posição de estacionamento, rodas estão bloqueadas, engatar apenas quando o veículo estiver estacionário e o travão de mão estiver aplicado
- R** = marcha-atrás, engatar apenas quando o veículo estiver estacionário
- N** = posição de ponto-morto
- D** = modo automático com todas as mudanças.

A alavanca selectora está bloqueada em **P** e só pode ser deslocada quando a ignição estiver ligada e o pedal do travão for accionado.

Para engrenar **P** ou **R**, pressionar o botão de libertação da alavanca selectora.

O motor só pode ser ligado com a alavanca na posição **P** ou **N**. Quando a posição **N** estiver seleccionada, pressionar o pedal do travão ou aplicar o travão de mão antes de começar.

Não acelerar ao engatar uma mudança. Nunca premir o pedal do acelerador e o pedal do travão ao mesmo tempo.

Quando se engata uma mudança, o veículo começa lentamente a andar quando se tira o pé do pedal do travão.

### **Mudanças 3, 2, 1**

3, 2, 1 = A caixa de velocidades não passa para a mudança superior seguinte.

Premir o botão na alavanca selectora para engatar **3** ou **1**.

Seleccionar **3**, **2** ou **1** apenas para impedir passagens para mudanças superiores ou para ajudar na travagem com o motor.

### **Travagem com o motor**

Para utilizar o efeito de travagem com o motor, seleccionar uma mudança inferior na altura certa ao descer uma encosta.

### **Balançar o veículo**

Dar "esticões" com a caixa só é permitido se o veículo ficar bloqueado em areia, lama ou neve. Deslocar a alavanca selectora entre **D** e **R** repetidamente. Não acelerar muito o motor e evitar acelerações repentinas.

### **Estacionamento**

Aplicar o travão de mão e engatar **P**.

A chave de ignição só pode ser retirada quando a alavanca selectora estiver na posição **P**.

## **Programas electrónicos de condução**

- Depois de um arranque a frio, o programa da temperatura de funcionamento aumenta a velocidade do motor para que o catalisador atinja a temperatura necessária rapidamente.
- A função de passagem automática para ponto morto coloca o motor ao ralenti assim que o veículo pára com uma mudança de marcha em frente engatada.
- O programa adaptável adapta as passagens de caixa às condições de condução, p. ex. inclinações ou cargas superiores.

## Programa de Inverno ❄️

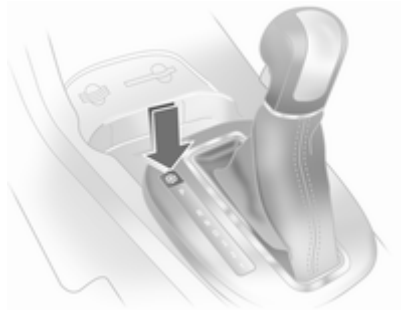

Activar o programa de Inverno para ajudar a iniciar a marcha em piso escorregadio.

### Activação

Premir o botão ❄️ com **P**, **R**, **N**, **D** ou **3** engatada. O veículo inicia a marcha em 3.<sup>a</sup>.

### Desactivação

O programa de Inverno é desligado:

- premindo o botão ❄️ de novo,
- seleccionando **2** ou **1** manualmente,

- desligando a ignição
- ou se a temperatura do óleo da caixa de velocidades estiver demasiado alta.

## Kickdown

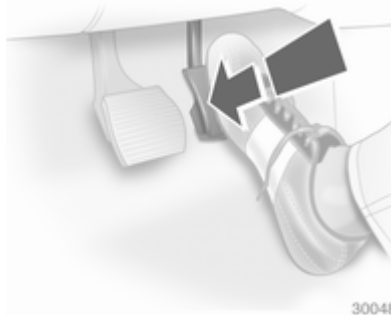

Se o pedal do acelerador for premido para além do ponto de pressão, a caixa de velocidades passa para uma mudança inferior consoante a velocidade do motor.

## Avaria

Em caso de uma avaria, ⚠️ acende-se. A caixa de velocidades deixa de efectuar passagens de caixa automaticamente. Pode-se prosseguir viagem com passagens manuais.

A 2.<sup>a</sup> não está disponível. Passagens de caixa manuais:

- 1** = 1.<sup>a</sup>
- 2** = 3.<sup>a</sup>
- 3, D** = 4.<sup>a</sup>

Reparar a avaria numa oficina.

## Interrupção de alimentação eléctrica

Em caso de uma interrupção da alimentação eléctrica, a alavanca selectora não pode ser retirada da posição **P**.

Se a bateria estiver descarregada, colocar o motor a trabalhar com cabos auxiliares de arranque ⇨ 179.

Se a bateria não for a causa da avaria, libertar a alavanca selectora:

1. Aplicar o travão de mão.

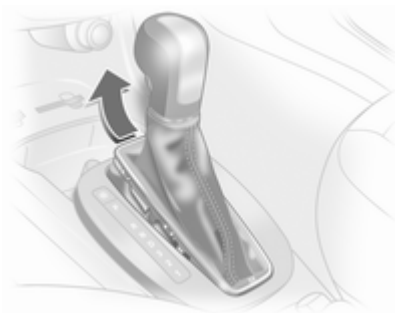

2. Soltar o forro da alavanca seletora na parte dianteira da consola central, dobrar para cima e rodar para a esquerda.

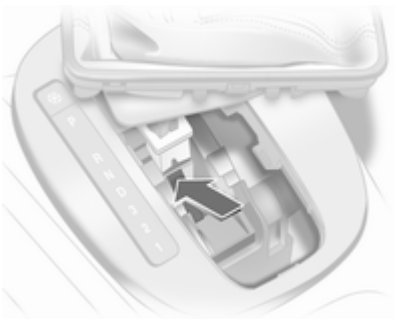

3. Empurrar o engate amarelo para a frente com uma chave de fendas e movimentar a alavanca para fora de **P**. Se engrenar novamente **P**, a alavanca seletora volta novamente à posição de bloqueada. Reparar a causa da interrupção de alimentação eléctrica numa oficina.
4. Montagem do forro da alavanca seletora na consola central e reinstalação.

## Caixa de velocidades manual

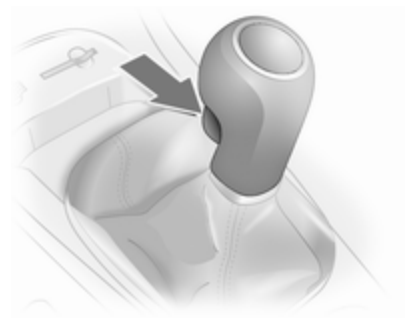

Para engatar a marcha-atrás, com o veículo parado esperar 3 segundos depois de desembraiar o pedal e depois pressionar o botão de libertação na alavanca seletora e engatar a mudança.

Se a mudança não engrenar, colocar a alavanca em ponto morto, tirar o pé do pedal da embraiagem e pressionar de novo; depois seleccionar a mudança novamente.

Não carregar na embraiagem desnecessariamente.

Ao funcionar, premir o pedal da embraiagem completamente. Não utilizar o pedal como um descanso para o pé.

### Atenção

Não aconselhamos a condução com a mão apoiada na alavanca das velocidades.

## Caixa de velocidades manual robotizada

A caixa de velocidades Easytronic permite passagens manuais (modo manual) ou automáticas (modo automático) e ambas com controlo automático da embraiagem.

### Visor da caixa de velocidades



Indica o modo e a mudança actual.

O visor pisca durante alguns segundos quando se selecciona **A**, **M** ou **R** com o motor a trabalhar e o pedal do travão não premido.

## Ligar o motor

Premir o pedal do travão ao colocar o motor a trabalhar. Se não se carregar no pedal do travão,  acende-se no painel de instrumentos, "N" pisca no visor da caixa de velocidades e não se consegue colocar o motor a trabalhar.

Não é possível colocar o motor a trabalhar se todas as luzes dos travões estiverem avariadas.

Quando se carrega no pedal do travão, a caixa de velocidades passa automaticamente para **N** após o arranque. Pode haver um pequeno tempo de espera.

## Alavanca selectora



Deslocar sempre a alavanca selectora na direcção apropriada o mais possível. Depois de a largar, volta automaticamente para a posição central.

**N** = Posição de ponto-morto.

**A** = Alternar entre modo manual e automático. A visualização da caixa de velocidades apresenta **A** ou **M**.

**R** = Marcha-atrás. Engatar apenas quando o veículo estiver parado.

**+** = Mudar para mudança superior.

**-** = Mudar para mudança inferior.

## Arranque

Carregar no pedal do travão e deslocar a alavanca selectora para **A**, **+** ou **-**. A caixa de velocidades está no modo automático e a 1.<sup>a</sup> é engatada. Se se seleccionar **R**, a marcha-atrás é engatada.

O veículo começa a deslocar-se quando se destrava.

Para iniciar a marcha sem premir o pedal do travão, acelerar imediatamente depois de engatar uma mudança.

Se nem o acelerador, nem o travão, forem pressionados não se engrenará qualquer mudança e **A** ou **R** pisca no visor por breves instantes.

## Parar o veículo

Em **A**, a 1.<sup>a</sup> é engatada e a embraiagem é libertada quando o veículo pára. Em **R**, a marcha-atrás permanece engatada.

## Travagem com o motor

### Modo automático

Ao descer uma encosta, a caixa de velocidades manual robotizada não passa para mudanças superiores enquanto não se atingir uma velocidade de motor suficientemente elevada. Efectua reduções de caixa na altura própria numa travagem.

### Modo manual

Para utilizar o efeito de travagem com o motor, seleccionar uma mudança inferior na altura certa ao descer uma encosta.

### Balançar o veículo

Dar "esticões" com a caixa só é permitido se o veículo ficar bloqueado em areia, lama ou neve. Deslocar a alavanca selectora entre **R** e **A** (ou **+** ou **-**) repetidamente. Não acelerar muito o motor e evitar acelerações repentinas.

## Estacionamento

Aplicar o travão de mão. A mudança engatada mais recentemente (ver visualização da caixa de velocidades) permanece engatada. Com **N**, não é engatada qualquer mudança.

Quando se desliga a ignição a caixa de velocidades deixa de responder ao movimento da alavanca selectora.

## Modo manual

Se se seleccionar uma mudança superior quando a velocidade do motor for demasiado baixa, ou uma mudança inferior quando a velocidade do motor for demasiado alta, a passagem não é efectuada. Isso evita que o motor funcione a velocidades de motor muito baixas ou muito altas.

Se a velocidade do motor for muito baixa, a caixa de velocidades passa automaticamente para uma mudança inferior.

Se a velocidade do motor for demasiado alta, a caixa de velocidades apenas passa para uma mudança superior através de kickdown.

Quando se selecciona + ou - no modo automático, a caixa de velocidades passa para modo manual e efectua passagens em conformidade.

## Programas electrónicos de condução

- Depois de um arranque a frio, o programa da temperatura de funcionamento aumenta a velocidade do motor para que o catalisador atinja a temperatura necessária rapidamente.
- O programa adaptável adapta as passagens de caixa às condições de condução, p. ex. inclinações ou cargas superiores.

## Modo desportivo



Os tempos das mudanças são reduzidos ao activar o modo Desportivo e as velocidades são engrenadas a velocidades do motor mais elevadas, embora não aconteça quando o programador de velocidade está activado.

## Activação

Pressionar o botão **S**.

Indicador de controlo ⚙️ ➔ 81.

### **Desactivação**

O modo Desportivo é desactivado:

- pressionando novamente o botão **S**
- desligando a ignição
- activando o modo de Inverno ❄️.

### **Modo de Inverno ❄️**



Activar o modo de Inverno se se tiver dificuldades em iniciar a marcha em piso escorregadio.

### **Activação**

Premir o botão ❄️. A caixa de velocidades passa para modo automático. O veículo inicia a marcha em 2.<sup>a</sup>. O modo Sport é desactivado.

### **Desactivação**

O modo de Inverno é desactivado:

- premindo o botão ❄️ de novo
- desligando a ignição
- passando para modo manual (quando regressado a modo automático, o programa de Inverno é activado de novo)
- quando a temperatura da embraiagem é muito elevada

### **Kickdown**

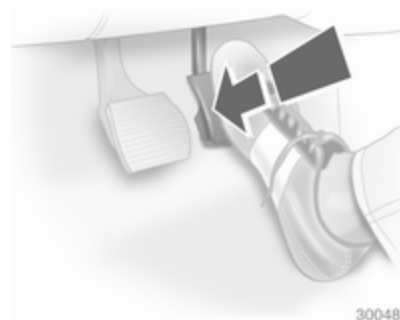

Se o pedal do acelerador for premido para além do ponto de pressão, a caixa de velocidades passa para uma mudança inferior consoante a velocidade do motor.

### **Avaria**

Para evitar danos na caixa de velocidades robotizada, a embraiagem é engatada automaticamente a temperaturas elevadas da embraiagem.



↻ acende-se em caso de uma avaria. É possível continuar a conduzir. O modo manual não pode ser utilizado para passagens de caixa.

Se **F** aparecer no visor da caixa de velocidades, não é possível continuar a viagem.

Reparar a avaria numa oficina.

### Interrupção da alimentação eléctrica

A embraiagem não é desengatada se ocorrer uma interrupção da alimentação eléctrica quando se engata uma mudança. O veículo não anda.

Se a bateria estiver descarregada, colocar o motor a trabalhar com cabos auxiliares de arranque ↗ 179.

Se a avaria não se dever a bateria descarregada, recorrer à ajuda de uma oficina.

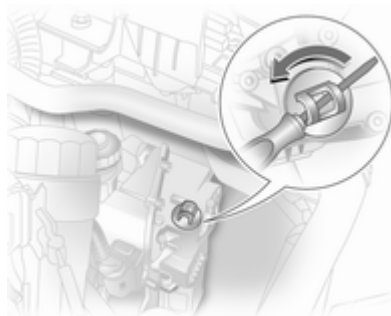

Se se tiver de retirar o veículo do meio do trânsito, desengatar a embraiagem da seguinte forma:

1. Aplicar o travão de mão e desligar a ignição.
2. Abrir o capô ↗ 145.
3. Limpar a caixa de velocidades à volta da tampa para que não entre sujidade quando se retirar a tampa.
4. Rodar a tampa para afrouxar e retirar puxando para cima.

5. Com uma chave de parafusos de cabeça chata, rodar o parafuso de afinação por baixo da tampa no sentido dos ponteiros do relógio até se sentir uma clara resistência. A embraiagem está então desengatada.
6. Colocar a tampa limpa. A tampa deve estar totalmente em contacto com o alojamento.

#### Atenção

Não rodar para além da resistência já que isso pode danificar a caixa de velocidades.

#### Atenção

Não é permitido rebocar o veículo e colocar o motor a trabalhar quando a embraiagem tiver sido desengatada dessa forma; no entanto pode deslocar-se o veículo uma curta distância.

Recorrer à ajuda de uma oficina imediatamente.

## Travões

O sistema de travões inclui dois circuitos de travões independentes.

Se um circuito de travões falhar, continua a ser possível travar o veículo com o outro circuito dos travões. Contudo, o efeito de travagem só é obtido quando se carregar no pedal do travão com força. Será preciso bastante mais força para isso. A distância de travagem aumenta. Dirigir-se a uma oficina antes de prosseguir viagem.

Quando o motor não está a trabalhar, o suporte da unidade do servofreio desaparece depois de se carregar no pedal do travão uma ou duas vezes. O efeito de travagem não é reduzido mas será preciso mais força para travar. É especialmente importante ter isto em atenção quando o veículo for rebocado.

Indicador de controlo (⚠) ⇨ 80.

## Sistema de travão anti bloqueio

O sistema de travões antibloqueagem (ABS) impede que as rodas bloqueiem.

O ABS começa a regular a pressão de travagem assim que uma roda apresenta tendência para bloquear. A direcção do veículo continua a poder ser utilizada, mesmo durante travagem a fundo.

O controlo do ABS é sentido através de um impulso no pedal do travão e de um ruído do processo de regulação.

Para travagem óptima, manter o pedal do travão totalmente premido durante o processo de travagem, apesar de o pedal estar a pulsar. Não reduzir a pressão sobre o pedal.

Indicador de controlo (ABS) ⇨ 81.

## Luz de travão adaptável

Durante travagem a fundo, as três luzes dos travões piscam enquanto o controlo do ABS estiver a funcionar.

## Avaria

### ⚠ Aviso

Se houver uma avaria no ABS, as rodas podem bloquear em caso de travagem superior ao normal. As vantagens do ABS deixam de estar disponíveis. Durante travagem a fundo, a direcção do veículo deixa de poder ser utilizada e o veículo pode guinar.

Reparar a avaria numa oficina.

## Travão de mão

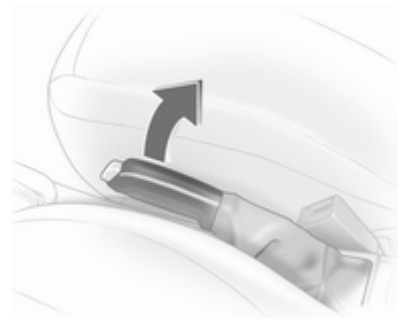

Aplicar sempre o travão de mão com firmeza sem accionar o botão de destravagem e aplicar tão firmemente quanto possível numa subida ou descida.

Para soltar o travão de mão, puxar a alavanca ligeiramente para cima, premir o botão de destravagem e baixar a alavanca totalmente para baixo.

Para reduzir a força de accionamento do travão de mão, premir o pedal do travão ao mesmo tempo.

Indicador de controlo (D) ⇨ 80.

### **Assistência de travão**

Se o pedal do travão for premido rapidamente e com força, é aplicada automaticamente força de travagem máxima (travagem a fundo).

Manter pressão constante sobre o pedal do travão enquanto for necessário uma travagem a fundo. A força de travagem máxima é reduzida automaticamente quando se tirar o pé do pedal do travão.

### **Assistência de arranque em subidas**

O sistema ajuda o início da condução em superfícies inclinadas, segurando o veículo. Depois de o travão de mão ser solto e o travão de pé ser solto, os travões são soltos ao fim de 2 segundos.

### **Sistemas de controlo de andamento**

#### **Programa electrónico de estabilidade**

O programa electrónico de estabilidade (ESP®Plus) melhora a estabilidade da condução quando necessário, independentemente do tipo de piso ou da aderência do pneu. Evita também que as rodas motrizes patinem.

Assim que o veículo começar a guinar (subvirar/sobrevirar), a potência do motor é reduzida e as rodas são travadas uma a uma. Isso melhora consideravelmente a estabilidade de condução do veículo em pisos escorregadios.

O ESP®Plus fica operacional assim que o indicador de controlo  se apagar.

Quando o ESP®Plus entra em acção,  pisca.

**⚠ Aviso**

Não deixar esta função de segurança especial o tente a tomar riscos desnecessários durante a condução.

Adaptar a velocidade às condições da estrada.

Indicador de controlo  81.

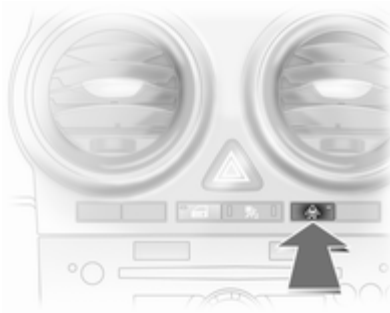
**Desactivação**

O ESP<sup>®</sup>Plus pode ser desactivado premindo o botão .

Quando o ESP<sup>®</sup>Plus é desactivado, o indicador de controlo  acende-se. **ESPoff** também aparece no visor de serviço.

**⚠ Aviso**

Não desactivar o ESP<sup>®</sup>Plus se um pneu Run-Flat tiver perdido pressão.

O ESP<sup>®</sup>Plus é reactivado premindo o botão . **ESPon** aparece no visor de assistência. O ESP<sup>®</sup>Plus é também reactivado da próxima vez que se ligar a ignição.

**Programador de velocidade**

O programador de velocidade pode guardar e manter velocidades de cerca de 30 a 200 km/h. Os desvios das velocidades guardadas poderão ocorrer na condução em inclinações ascendentes ou descendentes.

Por razões de segurança, o comando do programador de velocidade não pode ser activado enquanto não se accionar o pedal do travão uma vez.

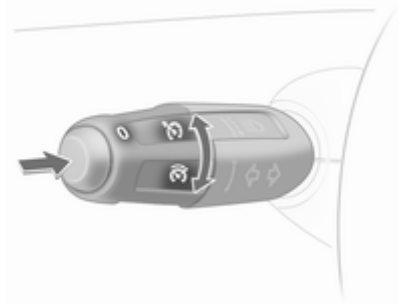

Não utilizar o comando do programador de velocidade se não for aconselhável manter uma velocidade constante.

Com caixa de velocidades automática ou caixa de velocidades manual robotizada, apenas activar o comando do programador de velocidade em modo automático.

Indicador de controlo   84.

### Activação

Rodar o interruptor  para cima e soltar: a velocidade actual é guardada e mantida.

A velocidade do veículo pode ser aumentada premindo o pedal do acelerador. Quando se retira o pé do pedal do acelerador, a velocidade memorizada anteriormente é retomada.

A velocidade é memorizada até se desligar a ignição.

Para retomar a velocidade guardada, rodar o interruptor  para baixo a uma velocidade superior a 30 km/h.

### Aumento de velocidade

Com o programador de velocidade activo, rodar o interruptor  para cima e manter ou rodar por breves momentos várias vezes: a velocidade é aumentada continuamente ou em pequenos incrementos.

Ao libertar o interruptor , a velocidade actual é guardada e mantida.

### Redução da velocidade

Com o programador de velocidade activo, rodar o interruptor  para baixo e manter ou rodar por breves momentos várias vezes: a velocidade é reduzida continuamente ou em pequenos incrementos.

Ao libertar o interruptor , a velocidade actual é guardada e mantida.

### Desactivação

Premir o botão  por breves instantes: o comando do programador de velocidade é desactivado.

Desactivação automática:

- Velocidade do veículo abaixo de aprox. 30 km/h
- O pedal do travão é premido
- O pedal da embraiagem é premido
- A alavanca selectora está em **N**.

Para repor a velocidade guardada, rodar o interruptor  para baixo.

## Sistemas de detecção de objectos

### Sensores de estacionamento



Os sensores de estacionamento facilitam o estacionamento medindo a distância entre o veículo e os obstáculos. É no entanto o condutor que continua totalmente responsável pelo estacionamento.

O sistema consiste em quatro sensores de estacionamento ultra-sónicos montados no pára-choques. Indicador de controlo **P**  ↻ 81.

### Advertência

Componentes fixados na área de detecção causam o mau funcionamento do sistema.

### Activação

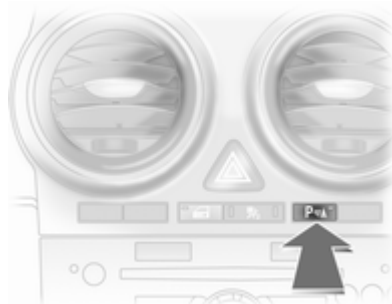

O sistema é ligado automaticamente quando se engata a marcha-atrás.

O sistema podem também ser activado a baixa velocidade premindo o botão **P** .

O sistema emite um sinal acústico se detectar um obstáculo. O intervalo entre os sinais acústicos diminui à medida que o veículo se aproxima

do obstáculo. Quando a distância for inferior a 30 cm, o sinal sonoro torna-se contínuo.

### Aviso

Em determinadas circunstâncias, objectos, vestuário ou superfícies reflectoras bem como fontes de ruído exteriores podem fazer com que o sistema não detecte obstáculos.

### Desactivação

Desactivar o sistema premindo o botão **P** .

O sistema desliga-se automaticamente quando a marcha-atrás é desengrenada.

### Equipamento para reboque

O sistema detecta automaticamente um equipamento para reboque montado de fábrica.

Os sensores de estacionamento traseiros são desactivados durante operações de reboque.

## Combustível

### Combustível para motores a gasolina

Utilizar apenas combustível sem chumbo que cumpra a DIN EN 228.

Podem ser utilizados combustíveis normalizados equivalentes com um teor de etanol máx. de 10 % por volume. Neste caso utilizar apenas combustível que cumpra a norma DIN 51625.

Utilizar combustível com o índice de octanas recomendado ↗ 192. Utilizar combustível com um índice de octanas demasiado baixo pode reduzir a potência e o binário do motor e aumentar ligeiramente o consumo de combustível.

#### Atenção

Utilizar combustível com um índice de octanas demasiado baixo pode provocar combustão descontrolada e danos no motor.

### Combustível para motores diesel

Utilizar apenas combustível diesel que cumpra a DIN EN 590. O combustível deve possuir um baixo teor de enxofre (máx. 50 ppm). Combustíveis normalizados equivalentes com um biodiesel (= de acordo com a EN14214) teor máx. de 7 % por volume (como a norma DIN 51628 ou equivalentes) poderão ser utilizados.

Não utilizar óleos diesel marítimos, óleos de aquecimento ou combustíveis diesel completa ou parcialmente à base de plantas, como por exemplo óleo de colza ou bio-diesel, Aquazole e emulsões de diesel-água semelhantes. Os combustíveis diesel não devem ser diluídos com combustíveis para motores a gasolina.

O fluxo e a capacidade de filtragem do combustível diesel variam consoante a temperatura. Com temperaturas baixas, reabasteça com combustível diesel com propriedades de Inverno garantidas.

### Reabastecimento de combustível



**⚠ Perigo**

Antes de reabastecer, desligar o motor e quaisquer aquecedores externos com câmaras de combustão (identificados por etiqueta na portinhola do depósito de combustível). Desligar os telemóveis.

Cumprir as instruções de funcionamento e segurança da estação de serviço quando se estiver a abastecer.

**⚠ Perigo**

O combustível é inflamável e explosivo. Não fumar. Não produzir chamas nuas ou faíscas.

Se cheirar a combustível no veículo, reparar a causa dessa situação imediatamente numa oficina.

A portinhola do depósito de combustível encontra-se na parte traseira direita do veículo.

Com um sistema de fecho centralizado com o comando, a portinhola do depósito é desbloqueada ao mesmo tempo que as portas.

Abrir a portinhola do depósito.

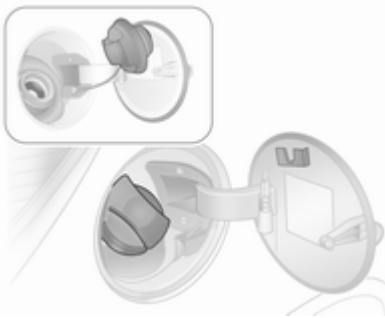

Desbloquear a portinhola do depósito de combustível com a chave de ignição, desenroscar e remover.

A tampa do tubo de enchimento de combustível pode ser colocada no suporte, na portinhola do depósito de combustível.

**Atenção**

Limpe imediatamente qualquer combustível derramado.

**Tampa do tubo de enchimento de combustível**

Usar apenas tampas de enchimento de combustível de origem. Os veículos com motor a diesel têm tampas do tubo de enchimento de combustível especiais.

**Consumo de combustível - Emissões de CO<sub>2</sub>**

A determinação do consumo de combustível é regulada pela directiva europeia 80/1268/CEE (edição mais recente 2004/3/CE).

A directiva é orientada para práticas de condução efectivas: A condução em cidade é classificada como aproximadamente  $\frac{1}{3}$  e a condução fora da cidade como aproximadamente  $\frac{2}{3}$ . Os arranques a frio e as fases de aceleração são também tidos em consideração.



A directiva inclui ainda a especificação no que se refere à emissão de CO<sub>2</sub>.

Os valores apresentados não devem ser interpretados como uma garantia do consumo real de combustível de um veículo em particular. Para além disso, o consumo de combustível depende do estilo de condução de cada um e das condições do piso e do trânsito.

Todos os valores baseiam-se no modelo base da UE com equipamento standard.

O cálculo do consumo de combustível tem em consideração a tara do veículo, estabelecida de acordo com a legislação.

O equipamento opcional pode causar um aumento ligeiro no consumo de combustível e nos níveis de CO<sub>2</sub> e podem reduzir um pouco a velocidade máxima.

Consumo de combustível - emissões de CO<sub>2</sub> ⇨ 197.

## Rebocar

### Informação geral

Utilizar apenas equipamento para reboque aprovado para o seu veículo. Qualquer equipamento para reboque montado pós-venda deve ser montado numa oficina. Pode ser necessário fazer alterações que afectem o sistema de arrefecimento, resguardos térmicos ou outro equipamento.

A instalação de equipamento para reboque pode tapar a abertura do olhal de reboque. Caso isso aconteça, utilizar a barra da esfera de acoplamento para rebocar. Manter sempre a barra da esfera de acoplamento no veículo.

Medidas de montagem de equipamento para reboque montado de fábrica ⇨ 211.

### Características de condução e dicas para reboque

Antes de fixar um reboque, lubrificar a esfera de acoplamento. Contudo, não o fazer se se estiver a utilizar um estabilizador na esfera de reboque para reduzir os movimentos de ziguezague.

Para reboques com pouca estabilidade durante a condução e para caravanas com um peso bruto do veículo admissível superior a 1000 kg, não se deve exceder as 80 km/h; recomenda-se utilizar um estabilizador.

Se o reboque começar a andar aos ziguezagues, reduzir a velocidade; não tentar corrigir a direcção e travar a fundo se necessário.

Numa descida, conduzir na mesma mudança que se utilizaria para fazer essa subida e conduzir a uma velocidade semelhante.

Ajustar a pressão dos pneus para o valor especificado para carga completa ⇨ 205.

## Rebocar um atrelado

### Cargas de atrelados

As cargas de atrelados permitidas são valores máximos que dependem do veículo e do motor em casa e que não devem ser ultrapassados.

A carga de reboque efectiva é a diferença entre o peso bruto efectivo do atrelado e a carga da tomada de acoplamento efectiva com o atrelado ligado.

As cargas de atrelados permitidas são especificadas nos documentos do veículo. De uma forma geral, são válidas para inclinações de 12% no máximo.

A carga de reboque permitida aplica-se até à inclinação especificada e até uma altitude de 1000 metros acima do nível do mar. Uma vez que a potência do motor diminui à medida que a altitude aumenta devido à rarefacção do ar, havendo assim menor capacidade de subida, o peso bruto do atrelado admissível também diminui 10% por cada 1000 metros de altitude adicional. O peso bruto do atrelado admissível não tem de ser

reduzido quando se conduz em estradas com inclinações ligeiras (menos de 8%, p. ex. em auto-estradas).

O peso bruto do atrelado admissível não deve ser excedido. Esse peso é especificado na placa de identificação ↪ 190.

### Carga de acoplamento vertical

A carga de acoplamento vertical é a carga exercida pelo reboque na esfera de acoplamento. Pode ser alterada alterando a distribuição do peso ao carregar o reboque.

A carga máxima do engate vertical admissível (veículos com motor Z 12 XEP: 45 kg, outras versões: 55 kg) está especificada na chapa de identificação do equipamento para reboque e nos documentos do veículo. Visar sempre atingir a carga máxima, especialmente no caso de reboques pesados. A carga de acoplamento vertical nunca deve ser inferior a 25 kg.

### Carga do eixo traseiro

Quando o reboque está ligado e o veículo rebocador está totalmente carregado, a carga do eixo traseiro admissível (ver placa de identificação ou documentos do veículo) para veículos de passageiros pode ser ultrapassada em 45 kg e o peso bruto do veículo admissível em 50 kg.

Para carrinhas, a carga do eixo traseiro permitida poderá ser excedida em 25 kg. A carga total admissível poderá ser excedida nos seguintes montantes com os motores especificados em baixo:

A 10 XEP	= 30 kg
Z 12 XEP	= 25 kg
Z 13 DTH	= 40 kg
Z 13 DTJ, Z 13 DTE	= 35 kg

O funcionamento do reboque não é permitido para carrinhas com pneus de tamanho 215/45 R 17.

Se a carga do eixo traseiro permitida for ultrapassada, não se deve exceder a velocidade máxima de 100 km/h. Se forem especificadas

velocidades nacionais máximas inferiores para o funcionamento do reboque, estas devem ser cumpridas.

## Equipamento para reboque

### Atenção

Quando se utilizar o veículo sem um reboque, desmontar a barra da esfera de acoplamento.

## Arrumação da barra da esfera de acoplamento

A barra esférica de engate é arrumada num saco na roda sobresselente e fixo aos olhais de fixação na bagageira.

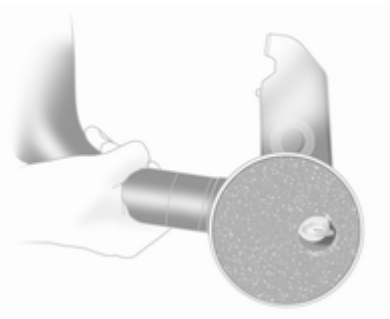

Quando se introduzir, aplicar o tampão de protecção sobre o botão rotativo com a chave.

## Montar a barra da esfera de acoplamento

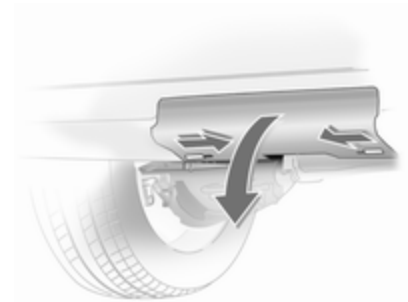

Empurrar ambos os parafusos para dentro e remover a cobertura no pára-choques.



Desengatar e rebater a tomada. Retirar o tampão de vedação da abertura da barra da esfera de acoplamento e arrumar.

#### Verificar a tensão da barra da esfera de acoplamento

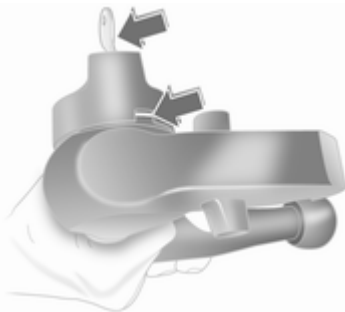

- O botão rotativo descansa sobre a barra esférica de engate.
- A marca verde no botão rotativo não é visível.
- O pino de bloqueio no topo da barra esférica de engate é colocado para dentro.
- A chave está na fechadura.

Caso contrário, a barra esférica de engate deverá ser tencionada antes de ser introduzida na caixa do engate.

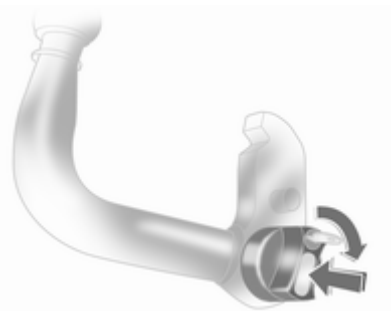

- Colocar a chave na fechadura e desbloquear a barra esférica de engate.
- Empurrar o botão rotativo sobre a barra da esfera de acoplamento e rodar para a direita enquanto se pressiona para baixo até engatar. A chave permanece na fechadura.

### Colocar a barra da esfera de acoplamento



Inserir a barra da esfera de acoplamento sob tensão na abertura e empurrar com firmeza para cima até se ouvir um estalido, sinal de encaixe.

O botão rotativo volta à posição inicial, assentando contra a barra da esfera de acoplamento sem folga.

#### **⚠ Aviso**

Não tocar no botão rotativo durante a instalação.

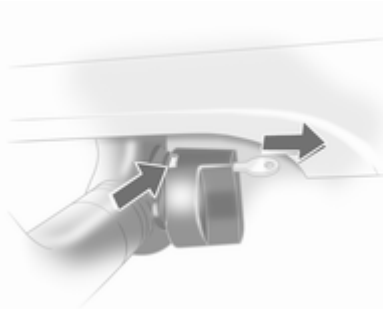

A marca verde no botão rotativo é visível.

Bloquear a barra esférica de engate e remover a tecla.

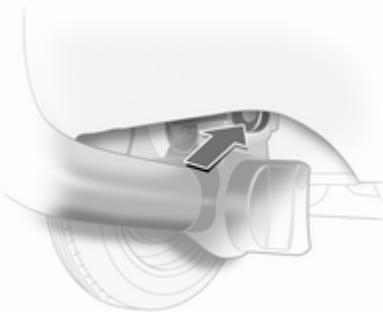

### Olhal para cabo anti-desengate

Fixar o cabo anti-desengate ao olhal.

### Verificar se a barra da esfera de acoplamento está bem montada

- A marca verde no botão rotativo é visível.
- Não deve haver qualquer folga entre o botão rotativo e a barra da esfera de acoplamento.
- A barra da esfera de acoplamento deve engatar bem na abertura.
- A barra da esfera de acoplamento deve ser bloqueada e a chave deve ser removida.

#### **⚠ Aviso**

Apenas é permitido rebocar um atrelado quando a barra da esfera de acoplamento está bem montada. Se a barra da esfera de acoplamento não engatar bem, recorrer à ajuda de uma oficina.

### **Desmontar a barra da esfera de acoplamento**

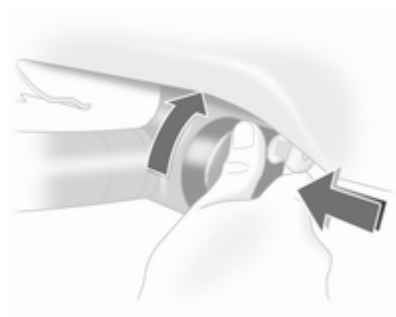

Introduzir a chave na fechadura e desbloquear a barra esférica de acoplamento.

Empurrar o botão rotativo sobre a barra da esfera de acoplamento e rodar para a direita enquanto se pressiona para baixo até engatar. Puxar a barra da esfera para fora e para baixo.

Introduzir o tampão vedante na abertura para a barra esférica de engate. Dobrar e arrumar a tomada.

Colocar a cobertura no pára-choques e empurrar ambos os parafusos para fora.

## Conservação do veículo

Informação Geral .....	143
Verificações do veículo .....	144
Substituição de lâmpadas .....	150
Sistema eléctrico .....	163
Ferramentas do veículo .....	167
Jantes e pneus .....	168
Auxílio de arranque .....	179
Rebocar .....	181
Cuidados com o aspecto .....	183

## Informação Geral

### Acessórios e modificações do veículo

Recomendamos a utilização de peças e acessórios de origem e de peças aprovadas pela fábrica específicas para o seu tipo de veículo. Não podemos avaliar ou garantir a qualidade de outros produtos - mesmo que aprovados por legislação ou por qualquer outra forma.

Não efectuar alterações no sistema eléctrico, p. ex. alterações nas unidades electrónicas de controlo.

## Armazenamento do veículo

### Armazenamento durante muito tempo

Se o veículo for estar sem ser utilizado durante vários meses, deve efectuar-se o seguinte:

- Lavar e encerar o veículo.
- Verificar a protecção de cera do compartimento do motor e da subestrutura.
- Limpar e conservar vedantes de borracha.
- Mudar o óleo do motor.
- Drenar o reservatório do líquido lava-vidros.
- Verificar a protecção anti-corrosão e o anticongelante do líquido de arrefecimento.
- Ajustar a pressão dos pneus para o valor especificado para carga completa.
- Estacionar o veículo em local seco e bem ventilado. Engatar a primeira ou a marcha atrás ou definir a alavanca selectora para **P**. Evitar que o veículo deslize.

- Não aplicar o travão de mão.
- Abrir o capô, fechar todas as portas e trancar o veículo.
- Desligar o grampo do terminal negativo da bateria do veículo. Não esquecer que nenhum dos sistemas está funcional, p. ex. sistema de alarme anti-roubo.

### **Colocar em funcionamento**

Caso se pretenda voltar a utilizar o veículo deve fazer-se o seguinte:

- Ligar o grampo ao terminal negativo da bateria do veículo. Activar o sistema electrónico dos vidros eléctricos.
- Verificar a pressão dos pneus.
- Atestar o reservatório do líquido lava-vidros.
- Verificar o nível do óleo do motor.
- Verificar o nível do líquido de arrefecimento.
- Montar a chapa de matrícula se necessário.

### **Recuperação do veículo em fim de vida**

Informação acerca dos centros de recuperação do veículo em fim de vida e a reciclagem dos veículos em fim de vida está disponível no nosso sítio na rede. Confiar este trabalho apenas a um centro de reciclagem autorizado.

### **Verificações do veículo**

#### **Execução de trabalhos**

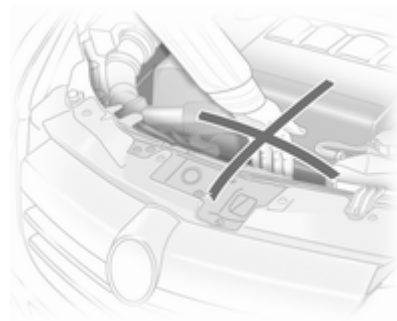

#### **⚠ Aviso**

Realizar verificações no compartimento do motor apenas quando a ignição estiver desligada.

A ventoinha de arrefecimento pode começar a funcionar mesmo com a ignição desligada.



**⚠ Perigo**

O sistema da ignição e os faróis de xénon utilizam uma tensão muito elevada. Não tocar.

As tampas para atestar os reservatórios de óleo do motor, de líquido de arrefecimento e de líquido lava-vidros e o manípulo da vareta de verificação do óleo são amarelos para fácil identificação.

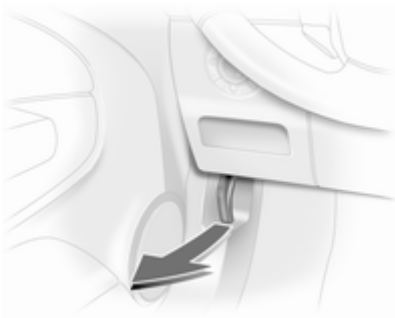
**Capô****Abrir**

Puxar a alavanca de abertura e colocá-la na posição inicial.



Levantar o trinco de segurança para cima e abrir o capô.

Entrada de ar ⇨ 115.

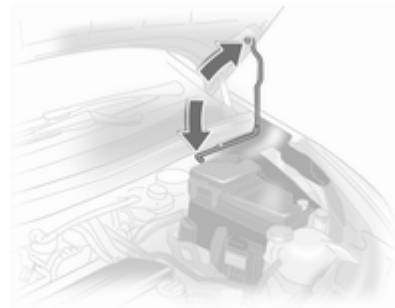

Fixar o suporte do capô.

**Fechar**

Antes de fechar o capô, empurrar o suporte para o respectivo encaixe de arrumação.

Baixar o capô e deixá-lo cair sobre o trinco. Verificar se o capô está engatado.

**Óleo de motor**

Em veículos equipados com monitorização de nível do óleo de motor, o nível do óleo de motor é verificado automaticamente, mensagens do Veículo ⇨ 83. No

entanto, verificar manualmente o nível do óleo de motor regularmente para evitar danos no motor. Certificar-se que é utilizado óleo com a especificação correcta. Líquidos e lubrificantes recomendados ⇨ 187.

Verificar com o veículo numa superfície nivelada. O motor deve estar à temperatura de funcionamento e desligado há pelo menos 5 minutos.

Puxar a vareta para fora. Limpá-la, inseri-la até ao batente da pega, puxar para fora e ver qual o nível do óleo de motor.

Inserir a vareta até ao batente da pega e dar meia volta.

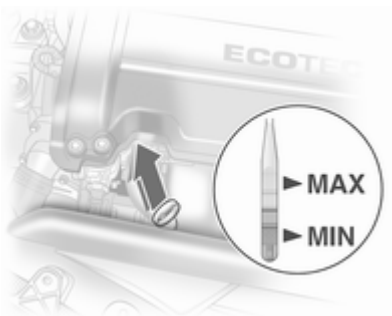

As varetas de verificação do óleo variam consoante a versão do motor.

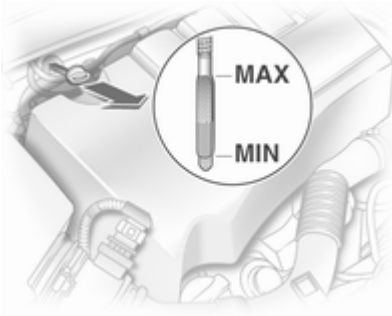

Quando o nível do óleo de motor for inferior à marca **MIN**, atestar com óleo de motor.

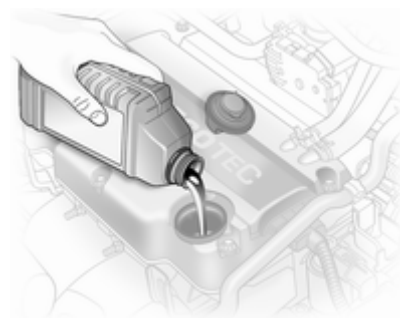

Recomendamos a utilização de óleo igual ao fornecido.

O nível do óleo de motor não deve exceder a marca **MAX** na vareta.

#### Atenção

Óleo de motor em excesso deverá ser drenado ou retirado por sucção.

Capacidades ⇨ 204.

Colocar o tampão e apertar.

## Líquido de arrefecimento do motor

O líquido de arrefecimento fornece uma protecção contra o congelamento até aos  $-28\text{ }^{\circ}\text{C}$ , aproximadamente.

### Atenção

Utilizar apenas anticongelante aprovado.

## Nível do líquido de arrefecimento

### Atenção

Um nível demasiado baixo do líquido de arrefecimento poderá causar danos no motor.

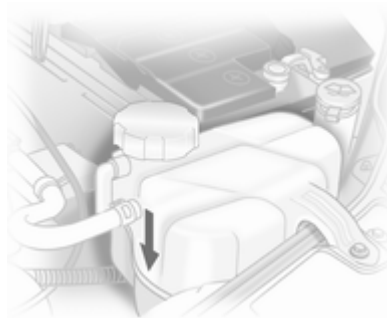

Se o sistema de arrefecimento estiver frio, o nível do líquido de arrefecimento deve estar acima da marca **KALT/COLD**. Atestar se o nível estiver baixo.

### ⚠ Aviso

Deixar o motor arrefecer antes de abrir o tampão. Abrir o tampão com cuidado e deixar a pressão sair devagar.

Atestar com anticongelante. Se não estiver disponível qualquer anticongelante, usar água da torneira limpa ou água destilada. Colocar

o tampão e apertar. A concentração de anti-congelante e a causa da perda de líquido de arrefecimento devem ser verificadas por uma oficina.

## Líquido de lavar

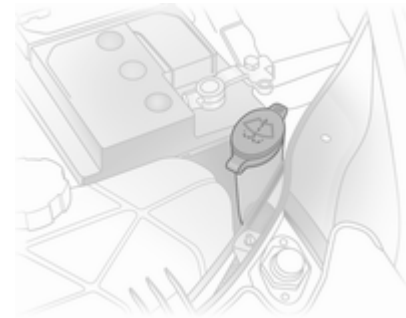

Encher com água limpa misturada com uma quantidade adequada de líquido de limpa-vidros que contenha anti-congelante. Para a proporção de mistura correcta, consultar o recipiente do líquido do limpa-vidros

### Atenção

Apenas líquido dos limpa-vidros com uma concentração de anti-congelante suficiente dá protecção em temperaturas baixas ou uma baixa súbita de temperatura.

### Travões

Um ruído tipo guincho indica que os calços dos travões atingiram a espessura mínima. Pode-se continuar a conduzir nessa situação mas deve substituir-se os calços dos travões o mais depressa possível.

Depois de montar calços novos, não travar a fundo desnecessariamente nas primeiras viagens.

### Líquido dos travões

#### ⚠ Aviso

O líquido dos travões é venenoso e corrosivo. Evitar o contacto com olhos, pele, tecidos e superfícies pintadas.

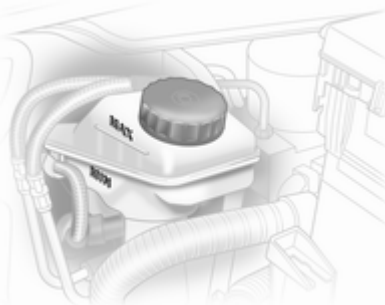

O nível do líquido dos travões deve situar-se entre as marcas **MIN** e **MAX**.

Ao atestar, assegurar a máxima limpeza já que uma contaminação do líquido dos travões pode causar

avarias no sistema de travões. Reparar a causa de uma perda de líquido dos travões numa oficina.

Usar apenas líquido de travões de alto desempenho para o veículo, líquido de travões e de embraiagem ⇨ 187.

### Bateria

A bateria do veículo não necessita de manutenção desde que o perfil das deslocações permitam o carregamento suficiente da bateria. Deslocações curtas e ligar o motor frequentemente podem descarregar a bateria. Evitar a utilização de consumidores eléctricos desnecessários.



As baterias não devem ser eliminadas junto com os resíduos domésticos. Devem ser colocadas em pontos de recolha para reciclagem apropriados (i.e. pilhões). Deixar o veículo parado durante mais de 4 semanas pode conduzir a descarga da bateria. Desligar o grampo do terminal negativo da bateria do veículo.

Assegurar que a ignição está desligada antes de ligar ou desligar a bateria do veículo.

A sirene do alarme anti-roubo deve ser desactivada do seguinte modo: ligar e depois desligar a ignição, desligar a bateria do veículo dentro de 15 segundos.

### **Substituir a bateria**

Quando a bateria está a ser substituída, por favor assegure-se que não existem orifícios de ventilação abertos nas proximidades do terminal positivo. Se um orifício de ventilação estiver aberto nesta área, deve ser fechado com um tampão falso, e a ventilação na proximidade do terminal negativo deve ser aberta.

Usar apenas baterias que permitam que a caixa de fusíveis seja montada em cima da bateria.

Recomendamos que substitua a bateria numa oficina.

### **Purga do sistema de combustível diesel**

Se o depósito tiver ficado vazio, será necessário purgar o sistema de combustível diesel. Ligar a ignição três vezes durante 15 segundos de cada vez. Depois ligar o motor durante um máximo de 40 segundos (Por razões técnicas só são possíveis 30 segundos em motores A 17 DTS). Repetir esse processo após 5 segundos, no mínimo. Se o motor não pegar, recorrer à assistência de uma oficina.

### **Substituição da escova limpa-vidros**

#### **Definição de assistência para limpa pára-brisas**

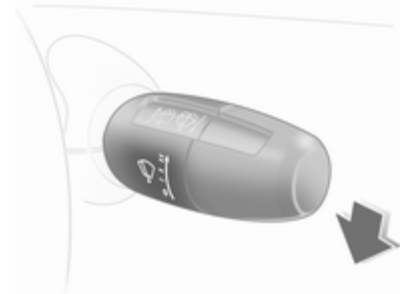

Desligar a ignição mas não retirar a chave da ignição ou abrir a porta do condutor.

No espaço de 4 segundos, empurrar a alavanca do limpa pára-brisas para baixo e largar assim que estiverem na vertical.

### Escovas no pára-brisas

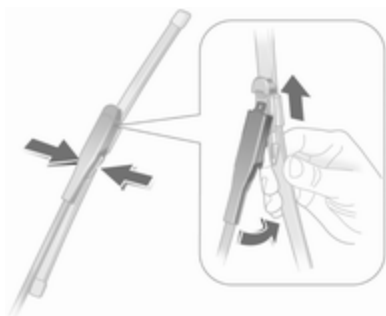

Levantar o braço do limpa-vidros, inclinar a escova do limpa pára-brisas a 90° do braço do limpa-vidros e remover para o lado.

### Escova do limpa-vidros no óculo traseiro

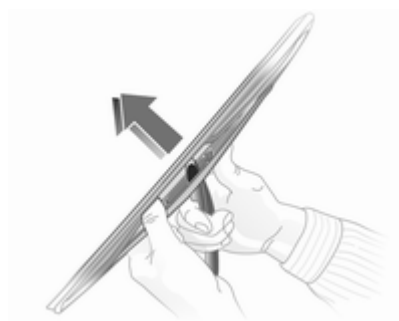

Levantar o braço do limpa-vidros. Desengatar a escova do limpa-vidros conforme ilustrado na figura e retirar.

### Substituição de lâmpadas

Desligar a ignição e desligar o interruptor relevante ou fechar as portas.

Segurar uma lâmpada nova apenas pela base! Não tocar no vidro da lâmpada sem luvas.

Ao substituir lâmpadas, utilizar apenas lâmpadas do mesmo tipo.

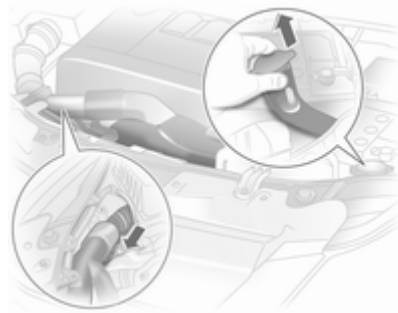

Para substituir lâmpadas do lado direito do compartimento do motor, soltar o tubo flexível do ar do filtro do ar.

Em OPC recomenda-se que as lâmpadas sejam substituídas numa oficina.

Para substituir a lâmpada do lado esquerdo, remover a cobertura da caixa de fusíveis ⇨ 165, e remover também o gargalo do depósito do sistema de lava pára-brisas por cima. O líquido do limpa-vidros pode escapar-se se o depósito estiver cheio até ao topo.

### Faróis de halogéneo

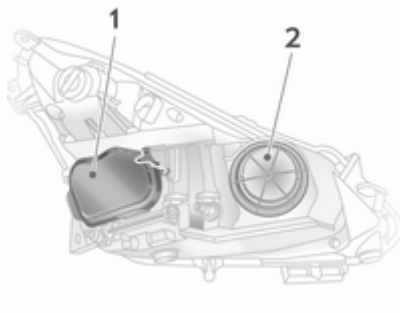

Os faróis têm sistemas independentes para luzes de mínimos 1 (lâmpadas do lado de fora) e de máximos 2 (lâmpadas do lado de dentro).

### Luzes de médios

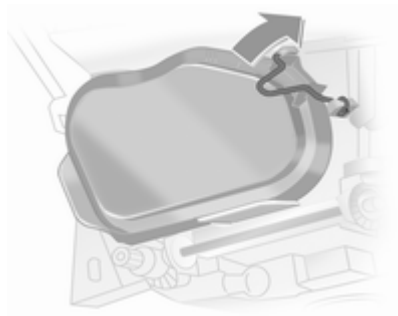

1. Desencaixar o grampo e remover a cobertura protectora 1.

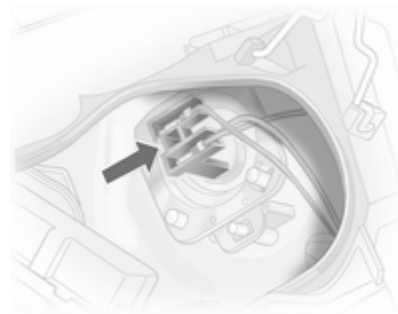

2. Pressionar a base para o lado e remover do refletor.

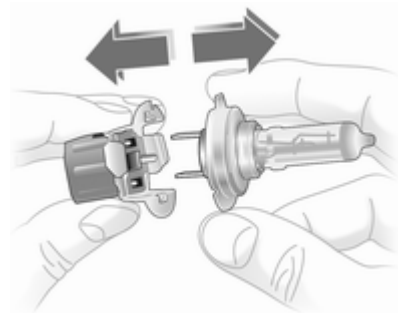

3. Desligar a ficha da cablagem da lâmpada.

4. Introduzir uma nova lâmpada no reflector para que a placa de localização do suporte de lâmpada fique alinhada com a reentrância do reflector. Ligar o suporte da lâmpada para que os pontos da placa de localização fiquem para cima.
5. Encaixar a lâmpada.
6. Ligar a ficha à lâmpada.
7. Montar a cobertura protectora e encaixar o grampo.

1. Rodar a tampa protectora **2** no sentido oposto aos ponteiros do relógio e remover.
2. Desligar a ficha da cablagem da lâmpada.

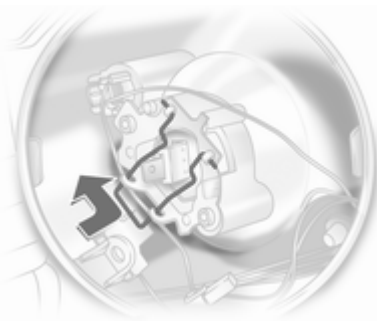

3. Desencaixar o grampo de mola do retentor movendo e rodando para o lado.
4. Remover a lâmpada do alojamento do reflector.
5. Quando se instalar a nova lâmpada, introduzir os terminais nas reentrâncias do reflector.

6. Instalar o grampo de mola, aplicar a ficha na lâmpada.
7. Colocar a tampa de protecção.

### Luzes laterais

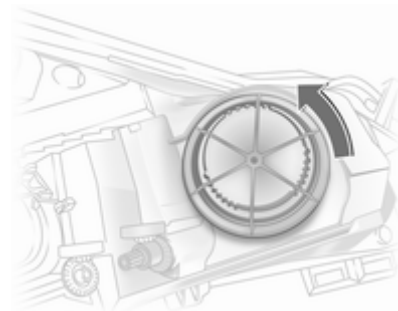

1. Rodar a tampa protectora **2** no sentido oposto aos ponteiros do relógio e remover.

### Luzes de máximos

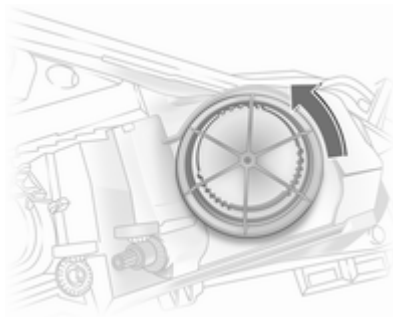



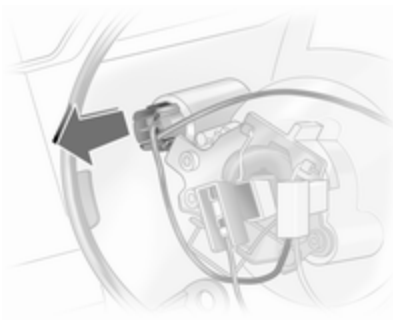

2. Retirar o suporte da lâmpada da luz lateral do reflector.

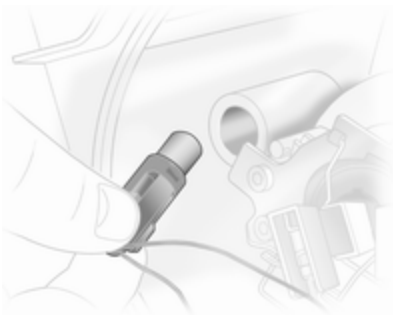

3. Retirar a lâmpada do encaixe e substituí-la.
4. Colocar o suporte no reflector. Colocar a tampa de protecção.

### Iluminação em frente adaptável

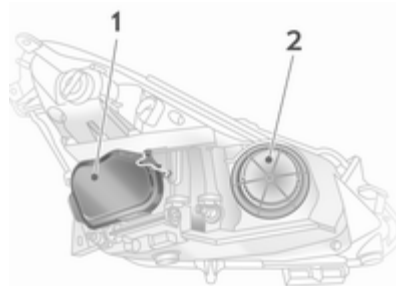

Os faróis têm sistemas independentes para luzes de mínimos **1** (lâmpadas do lado de fora) e de máximos **2** (lâmpadas do lado de dentro). A luz de curva também está situada por trás da cobertura da luz de máximos.

Devido à complexidade do procedimento, as substituições de lâmpadas devem ser realizadas numa oficina.

### Luzes de médios

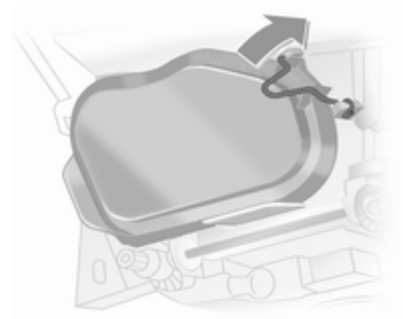

1. Desencaixar o grampo e remover a cobertura protectora **1**.

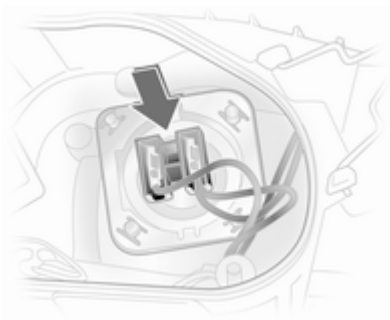

2. Pressionar a base para cima e remover do refletor.

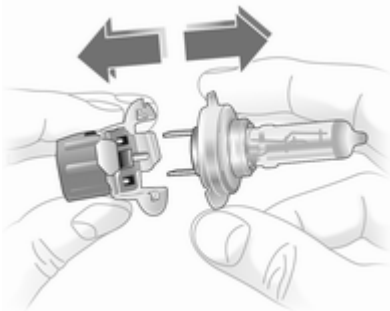

3. Desligar a ficha da cablagem da lâmpada.

4. Introduzir uma nova lâmpada no refletor para que a placa de localização do suporte de lâmpada fique alinhada com a reentrância do refletor. Ligar o suporte da lâmpada para que a placa de localização fique no lado.
5. Encaixar a lâmpada.
6. Ligar a ficha à lâmpada.
7. Montar a cobertura protectora e encaixar o grampo.

### Luzes de máximos

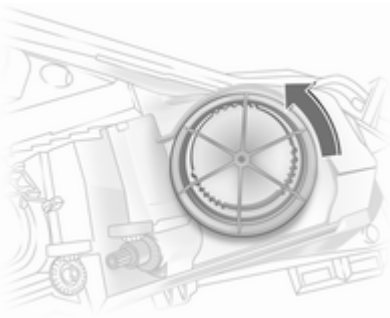

1. Rodar a tampa protectora 2 no sentido oposto aos ponteiros do relógio e remover.

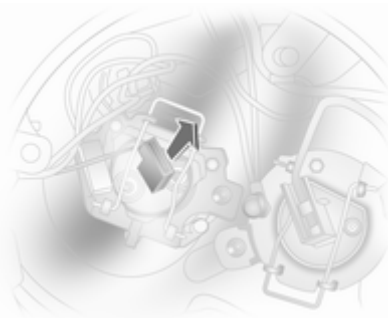

2. Desligar a ficha da cablagem da lâmpada.



3. Desencaixar o grampo de mola do retentor movendo e rodando para o lado.
4. Remover a lâmpada do alojamento do reflector.
5. Quando se instalar a nova lâmpada, introduzir os terminais nas reentrâncias do reflector.
6. Instalar o grampo de mola, aplicar a ficha na lâmpada.
7. Colocar a tampa de protecção.

### Luz de curva

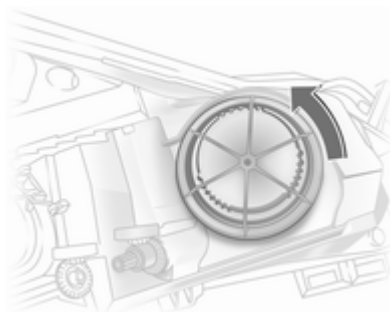

1. Rodar a tampa protectora **2** no sentido oposto aos ponteiros do relógio e remover.

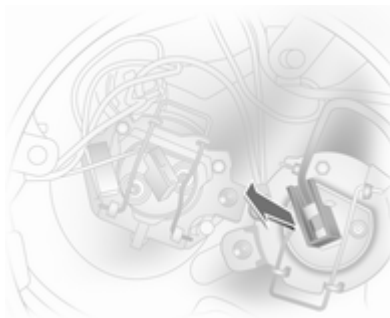

2. Desligar a ficha da cablagem da lâmpada.

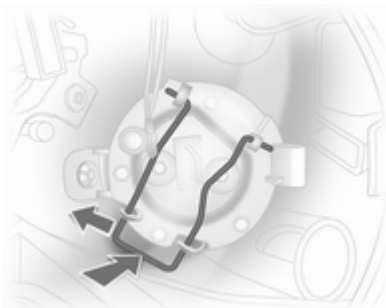

3. Desencaixar o grampo de mola do retentor movendo e rodando para o lado.
4. Remover a lâmpada do alojamento do reflector.
5. Quando se instalar a nova lâmpada, introduzir os terminais nas reentrâncias do reflector.
6. Instalar o grampo de mola, aplicar a ficha na lâmpada.
7. Colocar a tampa de protecção.

### Luzes laterais

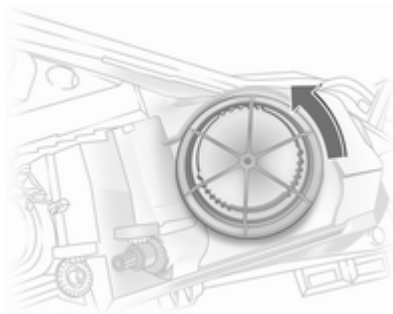

1. Rodar a tampa protectora **2** no sentido oposto aos ponteiros do relógio e remover.



2. Retirar o suporte da lâmpada da luz lateral do reflector.

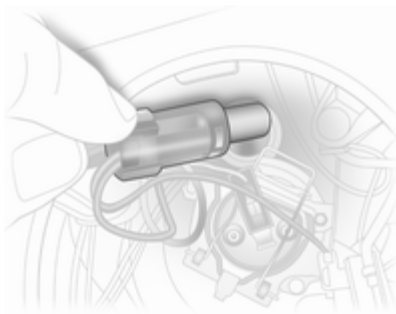

3. Retirar a lâmpada do encaixe e substituí-la.
4. Colocar o suporte no reflector. Colocar a tampa de protecção.

### Faróis de nevoeiro

Substituir as lâmpadas numa oficina.

### Indicadores de direcção dianteiros

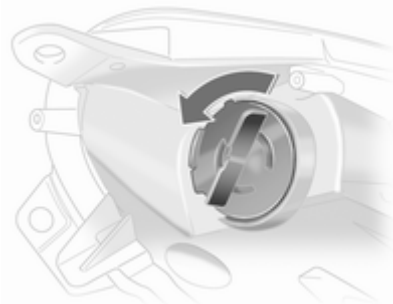

1. Rodar o suporte da lâmpada no sentido contrário ao dos ponteiros do relógio para desengatar.

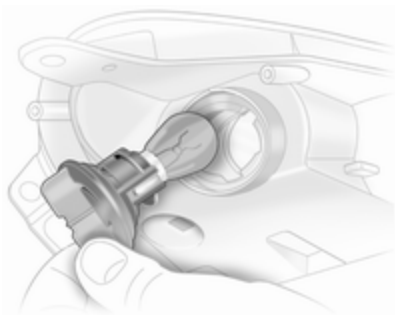

2. Empurrar a lâmpada ligeiramente para dentro do casquilho, rodar no sentido contrário aos ponteiros do relógio e retirar.
3. Colocar o suporte da lâmpada no reflector e rodar no sentido dos ponteiros do relógio para engatar.

## Faróis traseiros

Veículo de passageiros de 5 portas



1. Abrir cobertura lateral.



2. Retirar a ficha livre pressionando a placa do suporte da lâmpada.
3. Segurar a caixa da lâmpada pelo exterior; desapertar as duas porcas de fixação.

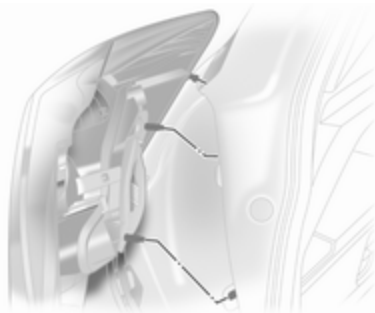

4. Desmontar a caixa da lâmpada na direcção da traseira.

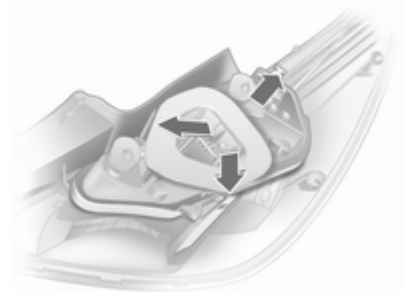

5. Pressionar suavemente os três terminais de bloqueio no exterior do suporte da lâmpada para fora e remover o suporte da lâmpada.

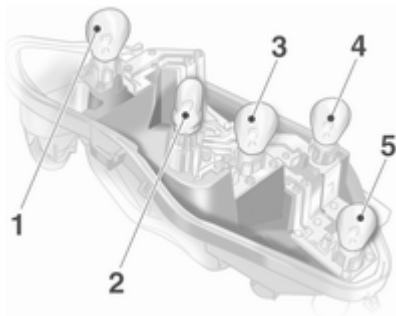

6. Empurrar a lâmpada ligeiramente para dentro do casquilho, rodar no sentido contrário aos ponteiros do relógio e retirar.

Luz traseira (1)

Luz de marcha atrás (2)

Indicador de mudança de direcção (3)

Luz traseira/luz dos travões (4)

Luz traseira de nevoeiro, pode ser só de um lado (5)

7. Encaixar o suporte da lâmpada na caixa da lâmpada, assegurando que está devidamente encaixado.

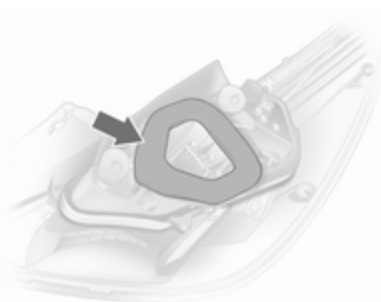

8. Assegurar que o vedante do suporte da lâmpada está posicionado conforme ilustrado.



9. Introduzir a caixa da lâmpada na carroçaria do veículo, apertando as porcas de fixação manualmente. Encaixar o conector de encaixe. Fechar cobertura.

Depois de substituir lâmpadas, verificar se os grupos ópticos traseiros funcionam correctamente: ligar a ignição, accionar o travão, ligar os piscas.

### Veículo de passageiros de 3 portas, carrinha



1. Abrir cobertura lateral.



2. Retirar a ficha livre pressionando a placa do suporte da lâmpada.  
3. Segurar a caixa da lâmpada pelo exterior; desapertar as duas porcas de fixação.

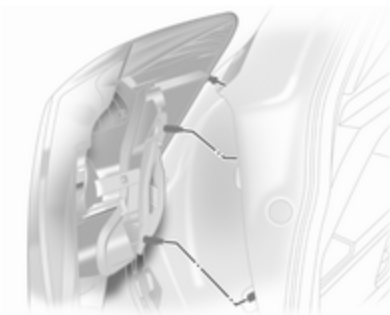

4. Retirar o grupo óptico traseiro.

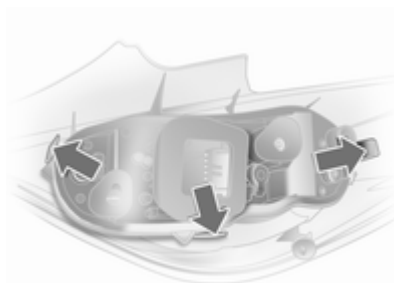

5. Pressionar suavemente os três terminais de bloqueio no exterior do suporte da lâmpada para fora e remover o suporte da lâmpada.

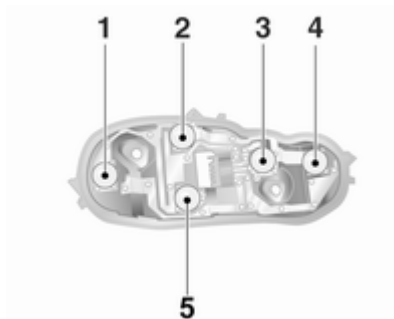

6. Empurrar a lâmpada ligeiramente para dentro do casquilho, rodar no sentido contrário aos ponteiros do relógio e retirar.

Luz de marcha-atrás (lado direito), luz de nevoeiro traseira (lado esquerdo) (1)

Luz traseira (2)

Indicador de mudança de direcção (3)

Luz traseira/luz dos travões (4)

Luz traseira (5)

7. Encaixar o suporte da lâmpada na caixa da lâmpada, assegurando que está devidamente encaixado.

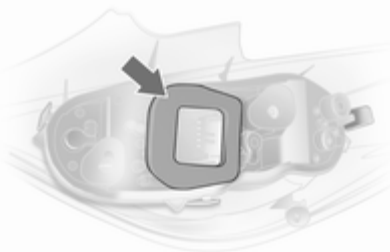

8. Assegurar que o vedante do suporte da lâmpada está posicionado conforme ilustrado. Ajustar o vedante redondo ao parafuso de aperto.

9. Introduzir a caixa da lâmpada na carroçaria do veículo, e apertar as porcas de fixação manualmente. Encaixar o conector de encaixe. Fechar e bloquear cobertura.

Depois de substituir lâmpadas, verificar se os grupos ópticos traseiros funcionam correctamente: ligar a ignição, accionar o travão, ligar os piscas.

### Luzes laterais do sinal de mudança de direcção

Substituir as lâmpadas numa oficina.



## Iluminação da placa da matrícula

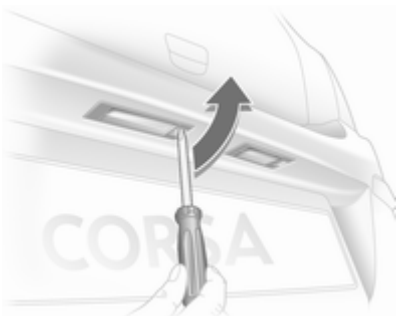

1. Inserir uma chave de parafusos no alojamento da lâmpada, premir para o lado e soltar a mola.



2. Retirar o alojamento da lâmpada para baixo, com cuidado para não puxar o cabo.
3. Levantar a tampa e desligar a ficha da cablagem do suporte da lâmpada.



4. Rodar o suporte da lâmpada no sentido contrário ao dos ponteiros do relógio para desengatar.
5. Retirar a lâmpada do suporte e substituí-la.
6. Colocar o suporte da lâmpada no alojamento da lâmpada e rodar no sentido dos ponteiros do relógio.
7. Ligar a ficha da cablagem ao suporte da lâmpada.
8. Inserir e encaixar o alojamento da lâmpada.

## Luzes interiores

### Luz de cortesia dianteira



1. Desencaixar e desmontar a lente na posição localizada na figura usando uma chave de fendas.
2. Retirar a lâmpada do encaixe.
3. Inserir a lâmpada nova.
4. Montar as lentes e encaixá-las em posição.

### Luz de cortesia dianteira, luzes de leitura

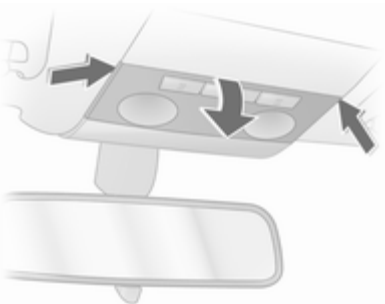

1. Desengatar a lente, premi-la ligeiramente para baixo e retirar inclinando um pouco para baixo.
2. Retirar a lâmpada e substituí-la.
3. Encaixar a lente.

### Luz de cortesia traseira e luzes de leitura

Substituir as lâmpadas numa oficina.

### Luz do porta-luvas, luz do espaço para os pés



1. Retirar a lâmpada para fora com uma chave de parafusos.



- Empurrar a lâmpada ligeiramente em direcção ao grampo de mola e retirar.
- Inserir a lâmpada nova.
- Colocar a lâmpada.

## Sistema eléctrico

### Fusíveis

Os dados do fusível de substituição devem coincidir com os dados do fusível avariado.

Existem três caixas de fusíveis no veículo:

- na frente esquerda do compartimento do motor,
- no interior, atrás do interruptor da luz, ou nos veículos com volante à direita, atrás do porta-luvas,
- atrás de uma tampa à esquerda da bagageira.

Antes de se substituir um fusível, desligar o respectivo interruptor e a ignição.

Um fusível fundido terá um fio derretido. Não substituir o fusível enquanto não se corrigir o que levou a que se fundisse.

Algumas funções são protegidas por vários fusíveis.

Podem também existir fusíveis sem função atribuída.

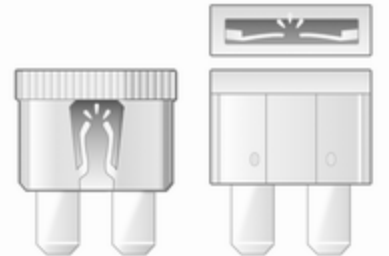

30040



30041

## Caixa de fusíveis do compartimento do motor

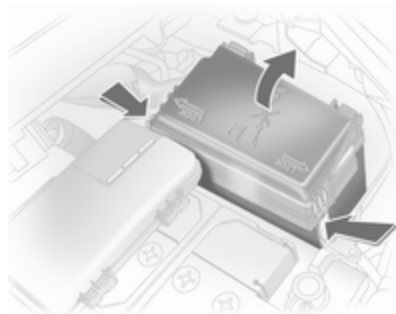

A caixa de fusíveis encontra-se na parte da frente esquerda do compartimento do motor.

Desencaixar a tampa, levantar e retirar.

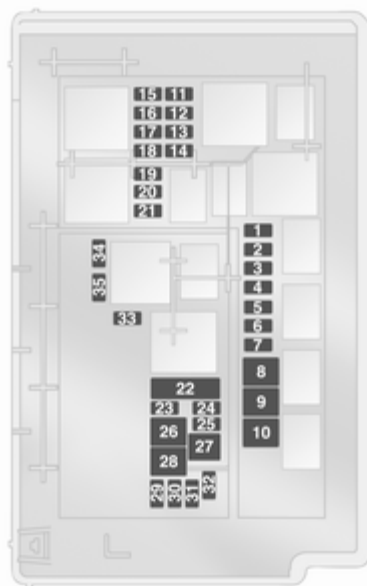

## N.º Circuito

- 1 Motor de arranque
- 2 Sistema de ar condicionado
- 3 Aquecedor do filtro do combustível diesel
- 4 Buzina
- 5 Caixa de velocidades automatizada/caixa de velocidades automática
- 6 Unidade de comando do motor
- 7 Luzes de nevoeiro
- 8 Arrefecimento do motor
- 9 Arrefecimento do motor
- 10 Caixa de velocidades manual automatizada
- 11 Velas de incandescência, sistema da ignição
- 12 Ajustar do alcance dos faróis, iluminação dianteira adaptável
- 13 Sistema de ar condicionado

**N.º Circuito**

- 14 Caixa de velocidades manual automatizada
- 15 Luz de máximos (direito)
- 16 Luz de máximos (esquerdo)
- 17 Relé principal
- 18 Unidade de comando do motor
- 19 Airbags
- 20 Relé principal
- 21 Relé principal
- 22 Unidade de controlo central
- 23 Kit de reparação dos pneus
- 24 Bomba de combustível
- 25 ABS
- 26 Óculo traseiro com desembaciador
- 27 ABS
- 28 Ventoinha interior
- 29 Isqueiro

**N.º Circuito**

- 30 Sistema de ar condicionado
- 31 Vidro eléctrico (esquerda)
- 32 Vidro eléctrico (direita)
- 33 Espelhos retrovisores exteriores aquecidos
- 34 –
- 35 –

**Caixa de fusíveis do painel de instrumentos**

A caixa de fusíveis está por trás do interruptor das luzes. Puxar a extremidade superior do painel e rebater.

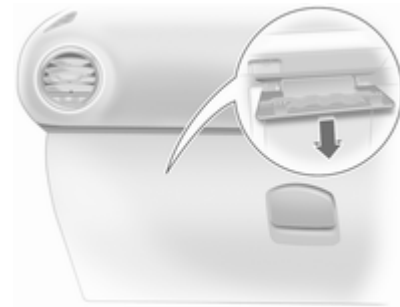

Em veículos com volante à direita, a caixa dos fusíveis encontra-se atrás de uma tampa no porta-luvas. Abrir o porta-luvas e retirar a tampa. Para fechar, primeiro colocar a cobertura, depois bloqueá-la em posição.



#### N.º Circuito

- 1 -
- 2 Instrumentos, visor de informação
- 3 Rádio
- 4 Interruptor da ignição
- 5 Sistema lava-pára-brisas
- 6 Sistema de fecho centralizado, tampa da bagageira
- 7 Sistema de fecho centralizado das portas

#### N.º Circuito

- 8 -
- 9 Luz de cortesia
- 10 Direcção assistida eléctrica
- 11 Interruptor das luzes, luz de travões
- 12 ABS, luz dos travões
- 13 Volante aquecido
- 14 Auxílio de estacionamento, sensor de chuva, espelho interior

#### Caixa de fusíveis da bagageira



A caixa de fusíveis encontra-se do lado esquerdo da bagageira, atrás de uma tampa. Retirar a tampa.



### N.º Circuito

- 1 Iluminação dianteira adaptável
- 2 -
- 3 Aquecedor do banco (esquerdo)
- 4 Aquecedor do banco (direito)
- 5 -
- 6 -
- 7 -
- 8 Sistema de transporte traseiro, equipamento para reboque

### N.º Circuito

- 9 -
- 10 -
- 11 -
- 12 -
- 13 -
- 14 -
- 15 Sistema de transporte traseiro, equipamento para reboque
- 16 -
- 17 Tecto de abrir

## Ferramentas do veículo

### Ferramentas



Para abrir o compartimento, solte a cobertura e abra-o.

**Veículos com roda sobresselente**

O macaco hidráulico e as ferramentas do veículo estão no compartimento do lado direito da bagageira.

**Veículos com kit de reparação de pneus**

As ferramentas do veículo estão no compartimento do lado direito na bagageira, juntamente com o kit de reparação de pneus.

**Jantes e pneus****Estado de pneus e jantes**

Passar pelas beiras da estrada devagar e, se possível, em ângulo recto. Passar por cima de superfícies semelhantes a arestas vivas pode causar danos em pneus e jantes. Não apertar os pneus contra os passeios ao estacionar.

Regularmente, verificar se as jantes apresentam danos. Recorrer à ajuda de uma oficina em caso de danos ou desgaste invulgar.

**Pneus**

Pneus de dimensão 185/60 R 15 só são aprovados como pneus de Inverno.

Pneus de dimensão 185/65 R 15 só são aprovados como pneus de Inverno em veículos com um chassis desportivo. Recomendamos que contacte a oficina de forma a descobrir se o seu veículo está equipado com um chassis desportivo.



## Pneus de Inverno

Os pneus de Inverno melhoram a segurança na condução a temperaturas abaixo dos 7 °C e como tal devem ser equipados em todas as rodas.

Pneus com a dimensão 195/60 R 15, 215/45 R 17<sup>1)</sup> e 225/35 R 18 não devem ser utilizados como pneus de Inverno.

Os pneus de Inverno Run-Flat só podem ser utilizados em jantes de liga aprovadas pela fábrica.

De acordo com a legislação nacional de cada país, colocar a etiqueta de velocidade dentro do campo de visão do condutor.

## Designações dos pneus

P. ex. **185/65 R 15 88 T**

**185** = Largura do pneu, mm

**65** = Relação da secção transversal (relação entre altura e largura do pneu), %

**R** = Tipo de cinta: Radial

**RF** = Tipo: RunFlat

**15** = Diâmetro da jante, polegadas

**88** = Índice de carga, p. ex. 88 é equivalente a 567 kg

**T** = Letra do código de velocidade

Letra do código de velocidade:

**Q** = até 160 km/h

**S** = até 180 km/h

**T** = até 190 km/h

**H** = até 210 km/h

**V** = até 240 km/h

**W** = até 270 km/h

## Pressão dos pneus

Verificar a pressão com os pneus frios pelo menos de 14 em 14 dias e antes de uma viagem grande. Não esquecer de verificar também o pneu sobresselente. Isto também se aplica a veículos com sistema de monitorização da pressão dos pneus.

Retirar a chave da tampa da válvula da portinhola do depósito de combustível e utilizá-la para desapertar a tampa da válvula.

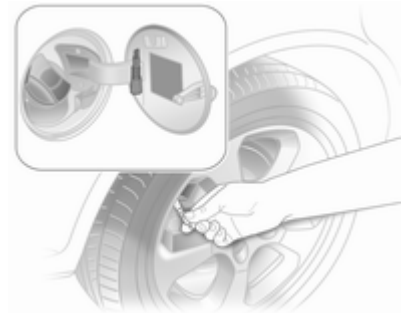

Pressão dos pneus ⇨ 205 e na etiqueta do lado de dentro da portinhola do depósito de combustível.

Os dados da pressão dos pneus referem-se a pneus frios. Aplica-se a pneus de Verão e de Inverno.

Insuflar sempre o pneu sobresselente segundo a pressão especificada para carga completa.

A pressão dos pneus ECO tem por objectivo atingir o menor consumo de combustível possível.

1) Corsa OPC: Permitido como pneus de Inverno sem correntes para pneus.

A pressão incorrecta dos pneus prejudica a segurança, a manobrabilidade do veículo, o conforto e a poupança de combustível e aumenta o desgaste dos pneus.

### ⚠ Aviso

Se a pressão for demasiado baixa, pode causar o sobreaquecimento e danos internos nos pneus, resultando na separação do piso e mesmo na rebentação do pneu a altas velocidades.

## Sistema de detecção de deflação de pneus

O sistema de detecção de desinsuflação verifica continuamente a velocidade de rotação dos quatro pneus.

Se um pneu perder pressão, o indicador de controlo (⚠) acende-se a vermelho. Parar imediatamente e verificar a pressão dos pneus.

Indicador de controlo (⚠) ⇨ 82.

## Inicialização do sistema

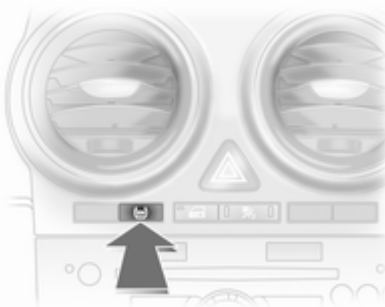

Depois de corrigir a pressão de um pneu ou de mudar uma roda, é preciso inicializar o sistema: Ligar a ignição e premir o botão **DDS** durante aproximadamente 4 segundos. O indicador de controlo (⚠) pisca três vezes.

## Profundidade do piso do pneu

Verificar a profundidade do piso a intervalos regulares.

Os pneus devem ser substituídos por razões de segurança quando a profundidade do piso for de 2 mm - 3 mm (4 mm para pneus de Inverno).



A profundidade de rasto mínima permitida por lei (1,6 mm) terá sido atingida quando o rasto tiver sido gasto até um dos indicadores de desgaste do rasto (TWI). A sua posição é indicada pelas marcas na parede lateral.

Se existir maior desgaste à frente que atrás, colocar as rodas dianteiras atrás e as traseiras à frente.

Certificar-se que o sentido da rotação das rodas é o mesmo que anteriormente.

Os pneus envelhecem mesmo quando não utilizados.

Recomendamos que os pneus sejam substituídos a cada 6 anos.

## Mudar dimensão do pneu e da jante

Se se utilizarem pneus de tamanho diferente dos montados de fábrica, poderá ser necessário reprogramar o velocímetro e fazer outras alterações no veículo.

Depois de mudar para pneus de tamanho diferente, substituir a etiqueta da pressão dos pneus.

### ⚠ Aviso

A utilização de pneus ou jantes desadequados poderá causar acidentes e invalidará a aprovação tipo do veículo.

## Tampões das rodas

Deverão utilizar-se tampões das rodas e pneus aprovados para o veículo em questão e que cumpram todos os requisitos de combinação de jantes e pneus aplicáveis.

Se os tampões das rodas e os pneus utilizados não forem aprovados pela fábrica, os pneus não deverão ter aresta de protecção.

Os tampões das rodas não devem impedir o arrefecimento dos travões.

### ⚠ Aviso

A utilização de pneus ou tampões de rodas inadequados pode causar perda de pressão repentina e, conseqüentemente, acidentes.

## Correntes para os pneus



Só são permitidas correntes para pneus nas rodas dianteiras.

Utilizar sempre correntes de malha fina que não adicionem mais de 10 mm ao rasto do pneu e aos lados interiores do mesmo (incluindo o cadeado da corrente).

### ⚠ Aviso

Danos podem levar os pneus a rebentar.

Não é permitido utilizar correntes para pneus de tamanho 195/60 R 15, 215/45 R 17 e 225/35 R 18.

As correntes para pneus só são aprovadas para pneus de dimensão 185/60 R 15 em veículos com um chassis desportivo. Recomendamos que contacte a oficina de forma a descobrir se o seu veículo está equipado com um chassis desportivo.

Não é permitido utilizar correntes para pneus na roda sobresselente temporária.

### Kit de reparação de pneus

O kit de reparação de pneus pode ser utilizado para reparar pequenos danos no piso ou nas paredes laterais de um pneu.

Não retirar quaisquer objectos estranhos dos pneus.

Danos num pneu que excedam 4 mm ou que estejam na face lateral do pneu perto da jante não podem ser reparados com o kit de reparação dos pneus.

### ⚠ Aviso

Não conduzir a mais de 80 km/h.  
Não utilizar durante muito tempo.  
A direcção e manobrabilidade podem ser afectadas.

Em caso de um pneu furado:  
Aplicar o travão de mão e engatar a 1.<sup>a</sup>, a marcha atrás ou a posição **P**.



O kit de reparação de pneus encontra-se no compartimento da bagageira.

Para abrir o compartimento, solte a cobertura e abra-o.



1. Retirar a garrafa de vedante e o suporte com o tubo de ar do embutido.



2. Soltar o tubo de ar do suporte e apertar na ligação da garrafa de vedante.

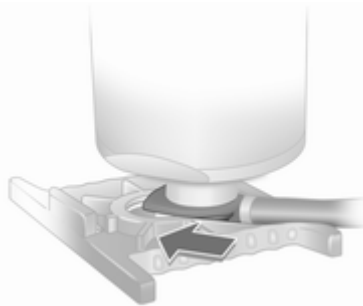

3. Colocar a garrafa de vedante no suporte. Assegurar-se de que a garrafa não cai.

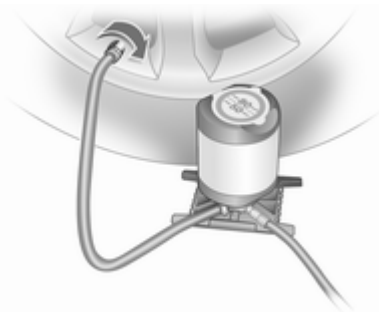

4. Desapertar a tampa da válvula do pneu em questão.  
5. Enroscar o tubo de insuflação do pneu na válvula.  
6. Enroscar o tubo de ar na ligação do compressor.  
7. Ligar a ignição.

Para não descarregar a bateria, recomendamos que se ligue o motor.



8. Premir o botão **+** no compressor. O pneu é cheio com vedante.  
9. O manómetro do compressor indica por uns segundos até 6 bar enquanto a botija de produto vedante se esvazia (aprox. 30 segundos). Então a pressão começa a cair.  
10. O vedante é todo bombeado para dentro do pneu. Depois o pneu é insuflado.  
11. A pressão do pneu prescrita deve ser atingida dentro de 10 minutos. Pressão dos pneus ⇨ 205. Quando se atingir a pressão

correcta, desligar o compressor premindo o botão **+** de novo.

Se a pressão de pneu prescrita não for atingida no espaço de 10 minutos, retirar o kit de reparação de pneus. Deslocar o veículo de forma a que o pneu dê uma volta completa. Voltar a ligar o kit de reparação de pneus e continuar o procedimento de enchimento durante 10 minutos.

Se se continuar a não atingir a pressão do pneu prescrita, o pneu está muito danificado. Recorrer à ajuda de uma oficina.

Retirar a pressão em excesso no pneu com o botão **-**.

Não utilizar o compressor durante mais de 10 minutos.

12. Empurrar o trinco no suporte para retirar a garrafa de vedante do suporte. Enroscar o tubo de insuflação do pneu na ligação livre da garrafa de vedante. Isso evita que haja fuga de vedante. Guardar o kit de reparação de pneus na bagageira.

13. Retirar qualquer excesso de vedante com um pano.

14. Retirar da garrafa de vedante a etiqueta que indica a velocidade máxima permitida e colocá-la dentro do campo de visão do condutor.

15. Prosseguir viagem imediatamente para que o vedante se distribua pelo pneu uniformemente. Depois de conduzir cerca de 10 km (mas não mais de 10 minutos), parar e verificar a pressão dos pneus. Apertar o tubo do ar do compressor directamente na válvula do pneu e no compressor ao fazer isso.

Se a pressão do pneu for superior a 1,3 bar, corrigir para o valor correcto. Repetir o procedimento até deixar de haver perda de pressão.

Se a pressão do pneu baixar para menos de 1,3 bar, não se deve conduzir o veículo. Recorrer à ajuda de uma oficina.

16. Guardar o kit de reparação de pneus na bagageira.

**Advertência**

As características de condução proporcionadas pelo pneu reparado são muito afectadas pelo que o pneu deve ser substituído.

Se se ouvir um ruído anormal ou se o compressor ficar quente, desligar o compressor durante pelo menos 30 minutos.

A válvula de segurança incorporada abre a uma pressão de 7 bar.

Anotar a data de validade do kit. Após essa data a capacidade vedante deixa de ter garantia. Prestar atenção à informação de armazenamento constante da garrafa de vedante.

Substituir a garrafa de vedante utilizada. Eliminar a garrafa conforme indicado na legislação aplicável.

O compressor e o vedante podem ser utilizados a partir de -30 °C, aproximadamente.

Os adaptadores fornecidos podem ser utilizados para encher outros itens, p. ex. bolas de futebol,

colchões de ar, barcos insufláveis, etc. Encontram-se sob o compressor. Para retirar, aparafusar no compressor o tubo flexível e retirar o adaptador.

**Mudar pneus**

Alguns veículos são equipados com um kit de reparação de pneus em vez de possuírem uma roda sobresselente ⇨ 172.

Proceder aos seguintes preparativos e respeitar a informação a seguir:

- Estacionar o veículo numa superfície nivelada, firme e não derrapante. As rodas dianteiras devem estar em posição de condução em linha recta.
- Aplicar o travão de mão e engatar a 1.ª velocidade, a marcha-atrás ou a posição **P**.
- Retirar a roda sobresselente ⇨ 177.
- Nunca mudar mais do que uma roda ao mesmo tempo.

- Só utilizar o macaco para mudar pneus no caso de furos, e não para mudança sazonal de pneus (pneus de Inverno/Verão).
- Se a superfície em que o veículo se encontrar for mole, colocar uma placa sólida (com 1 cm de espessura, no máximo) por baixo do macaco.
- Não deverão estar nem pessoas nem animais dentro do veículo quando este for levantado com o macaco.
- Nunca passar por baixo de um veículo apoiado num macaco.
- Não colocar o veículo a trabalhar quando elevado com um macaco.
- Antes de apertar os parafusos da roda, limpá-los e aplicar um pouco de massa à venda no mercado nas roscas de cada um dos parafusos da roda.



1. Retirar o tampão da roda com o gancho. Ferramentas do veículo ⇨ 167.

Para tampões das rodas com parafusos de roda à vista.

O tampão pode ficar na jante. Não retirar os anéis de fixação dos parafusos da roda.

Jantes de liga: Desencaixar as tampas dos parafusos das rodas com uma chave de parafusos e retirar. Para proteger a roda, colocar um pano macio entre a chave de parafusos e a jante de liga.

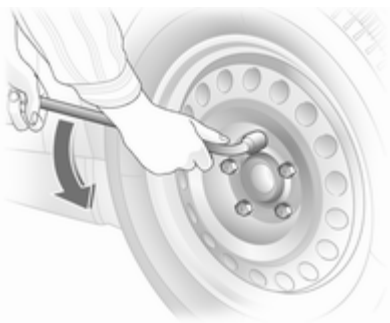

2. Colocar uma chave de rodas assegurando que fica bem colocada e afrouxar cada parafuso meia volta.

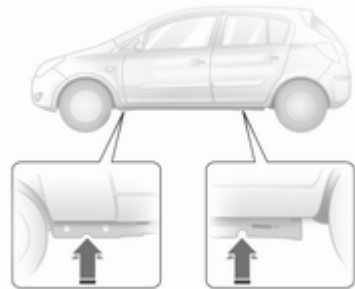

3. Certificar-se de que o macaco está bem colocado nos pontos de elevação com macaco do veículo. Nas versões do Corsa OPC com painéis de borda ou painéis de porta melhorados não deve ser usado qualquer macaco hidráulico. O veículo pode ficar danificado.

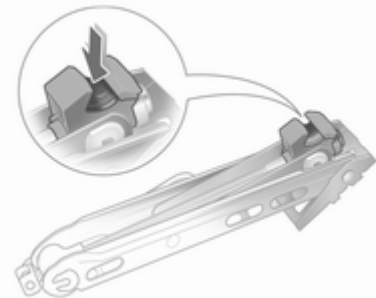



4. Montar o macaco à altura necessária. Posicioná-lo directamente por baixo do ponto de elevação de maneira que não possa escorregar.

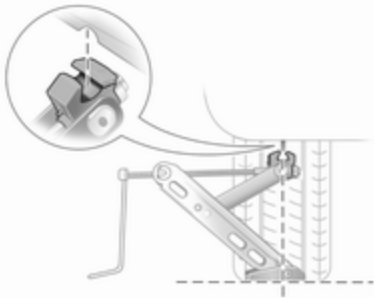

Colocar a manivela do macaco e com o macaco bem alinhado rodar a manivela até a roda ficar afastada do solo.

5. Desapertar os parafusos das rodas.  
6. Substituir a roda.  
7. Apertar os parafusos da roda.  
8. Baixar o veículo.

9. Colocar a chave de rodas assegurando que fica bem colocada e apertar cada parafuso em sequência cruzada. Apertar ao binário de 110 N.m.

10. Alinhar o orifício da válvula no tampão da roda com a válvula do pneu, antes de colocar.

Colocar as tampas dos parafusos das rodas.

11. Arrumar a roda substituída ⇨ 172 e as ferramentas do veículo ⇨ 167.

12. Verificar a pressão do pneu então montado e o binário de aperto dos parafusos das rodas assim que for possível.

Comprar um pneu novo ou reparar o pneu danificado.

### Roda sobresselente

Alguns veículos são equipados com um kit de reparação de pneus em vez de possuírem uma roda sobresselente.

A roda sobresselente pode ser classificada como roda sobresselente temporária consoante o tamanho da mesma em relação às outras rodas do veículo e a legislação do país em causa.

A roda sobresselente tem uma jante em aço.

Utilizar uma roda sobresselente mais pequenas que as outras ou com pneus de Inverno pode afectar a condução. Substituir o pneu danificado o mais depressa possível.

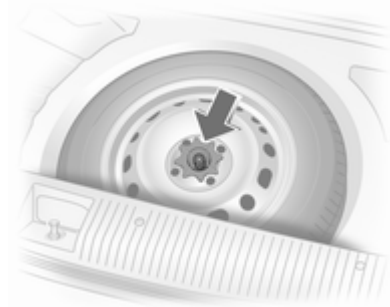

A roda sobresselente está na bagageira debaixo do tapete do chão. É fixo com uma porca de borboleta.

Na carrinha Corsa a roda sobresselente é apertada para baixo juntamente com a cobertura do piso. Para levantar a cobertura, retirar a porca plástica. Existe um espaçador entre a roda sobresselente e a cobertura do piso.

A cavidade da roda sobresselente não está concebida para todos os tamanhos de pneus autorizados. Se depois de mudar as rodas, uma roda maior do que a roda sobresselente tiver de ser guardada no poço da roda sobresselente, a cobertura do piso ficara assente sobre a roda sobressaída. Nas carrinhas o espaçador pode ser omitido se necessário, ou a roda pode ser aparafusada para baixo sem a cobertura do piso.

Equipado com um piso de carga duplo, neste caso na posição superior ⇨ 65.

Para remover, levantar a roda sobresselente, mover para uma posição vertical e remover por cima.

### **Roda sobresselente temporária**

Utilizar uma roda sobresselente temporária pode afectar a condução. Substituir ou reparar o pneu danificado o mais depressa possível.

Montar só uma roda sobresselente temporária. Não conduzir a mais de 80 km/h. Fazer as curvas devagar. Não utilizar durante muito tempo.

Correntes para pneus ⇨ 171.

### **Pneus direccionais**

Montar pneus direccionais de forma a rodarem na direcção de condução. A direcção de rodagem é indicada por um símbolo (p. ex. uma seta) na parede lateral do pneu.

O indicado a seguir aplica-se a pneus montados contra a direcção de condução:

- A condução pode ser afectada. Substituir ou reparar o pneu danificado o mais depressa possível.
- Não conduzir a mais de 80 km/h.
- Conduzir com redobrada atenção em superfícies molhadas ou com neve.

## Auxílio de arranque

Não proceder ao arranque com carregador de carga rápida.

Um veículo com uma bateria descarregada pode ser posto a trabalhar com cabos auxiliares de arranque e com a bateria de outro veículo.

### ⚠ Aviso

Ter muito cuidado ao proceder ao arranque com cabos auxiliares de arranque. A não observância das instruções a seguir pode causar lesões ou danos na sequência de explosão da bateria ou de danos nos sistemas eléctricos de ambos os veículos.

### ⚠ Aviso

Evitar contacto da bateria com os olhos, pele, tecidos e superfícies pintadas. O líquido contém ácido sulfúrico que pode provocar ferimentos e danos no caso de contacto directo.

- Nunca expor a bateria a chamas nuas ou faíscas.
- Uma bateria descarregada pode congelar a temperaturas de 0 °C. Descongelar a bateria congelada antes de ligar os cabos auxiliares de arranque.
- Evitar o contacto com olhos, pele, tecidos e superfícies pintadas. O fluido contém ácido sulfúrico que pode causar lesões e danos em caso de contacto directo.
- Quando manusear uma bateria usar óculos e roupa de protecção.

- Usar a bateria de arranque com a mesma tensão (12 Volts). A sua capacidade (Ah) não deve ser muito inferior à da bateria descarregada.
- Utilizar cabos auxiliares de arranque com terminais isolados e uma secção transversal de pelo menos 16 mm<sup>2</sup> (25 mm<sup>2</sup> para motores diesel).
- Não desligar a bateria descarregada do veículo.
- Desligar todos os consumidores eléctricos desnecessários.
- Não se inclinar sobre a bateria durante o auxílio de arranque.
- Não permitir que os terminais de um dos cabos entre em contacto com os do outro cabo.
- Os veículos não devem tocar um no outro durante o processo de auxílio de arranque.
- Aplicar o travão de mão, colocar a caixa de velocidades em ponto morto e a caixa de velocidades automática em **P**.

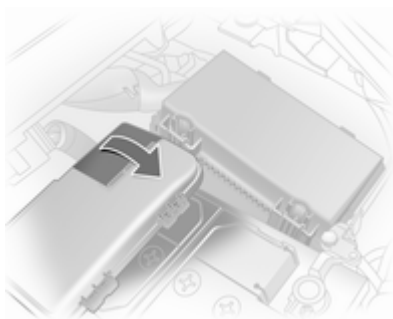

Ordem de ligação dos cabos:

1. Ligar o cabo vermelho ao terminal positivo da bateria auxiliar.
2. Ligar a outra extremidade do cabo vermelho ao terminal positivo da bateria descarregada. O terminal positivo tem um tampão da cobertura. Retirar o tampão para aceder ao terminal positivo.
3. Ligar o cabo preto ao terminal negativo da bateria auxiliar.

4. Ligar a outra extremidade do cabo preto ao ponto de massa do veículo, como por exemplo bloco do motor ou parafuso do apoio do motor. Fazer a ligação o mais afastado possível da bateria descarregada, no entanto pelo menos a 60 cm.

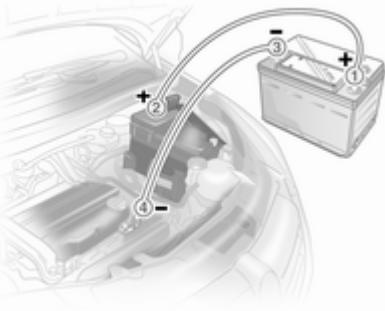

Colocar os cabos de modo a não serem apanhados por peças rotativas no compartimento do motor.

Para colocar o motor a trabalhar:

1. Pôr a trabalhar o motor do veículo auxiliar.

2. Após 5 minutos, pôr a trabalhar o outro motor. Não se deve fazer tentativas de arranque durante mais de 15 segundos com intervalos de 1 minuto.
3. Deixar cada um dos motores ao ralenti durante cerca de 3 minutos com os cabos ligados.
4. Ligar os consumidores eléctricos (p. ex. faróis, óculo traseiro aquecido) do veículo que estiver a ser posto a trabalhar com cabos auxiliares de arranque.
5. Para retirar os cabos proceder pela ordem exactamente inversa à acima descrita.
6. Fechar a cobertura sobre o pólo positivo.

## Rebocar

### Rebocar o veículo



Desengatar a tampa na parte inferior e retirar para baixo.



O olhal de reboque está arrumado com as ferramentas do veículo  $\varnothing$  167. O olhal de reboque está localizado numa reentrância.

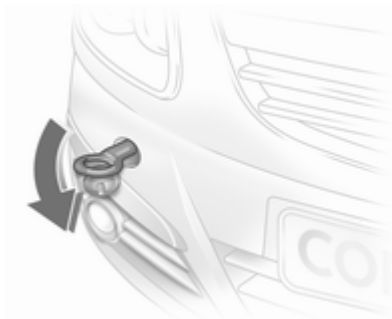

Enroscar o olhal de reboque o mais possível e até parar na horizontal.

Prender um cabo de reboque - ou, ainda melhor, uma barra de reboque - ao olhal de reboque.

O olhal de reboque deverá ser utilizado apenas para rebocar e não para recuperar o veículo.

Ligar a ignição para destrancar o volante e permitir utilização das luzes dos travões, buzina e limpa pára-brisas.

Caixa de velocidades em ponto morto.

#### Atenção

Conduzir devagar. Não conduzir com movimentos bruscos. Força de tracção em excesso pode danificar o veículo.

Quando o motor está desligado, é necessária mais força para travar e mexer a direcção.

Para evitar a entrada de gases de escape do veículo rebocador, ligar a recirculação do ar e fechar as janelas.

Os veículos com caixa de velocidades automática devem ser rebocados virados para a frente, a não mais de 80 km/h e em distâncias não superiores a 100 km. Em todos os outros casos e quando a caixa de velocidades está defeituosa, o eixo dianteiro deve ser elevado do solo.

Recorrer à ajuda de uma oficina.

Caixa de velocidades manual robotizada ⇨ 125.

Depois de rebocar, desenroscar o olhal de reboque e colocar a tampa.

### Rebocar outro veículo



Desengatar a tampa na parte inferior e retirar para baixo.

O olhal de reboque está arrumado com as ferramentas do veículo ⇨ 167.



Enroscar o olhal de reboque o mais possível e até parar na horizontal.

O olhal de fixação na traseira, por baixo do veículo, nunca deve ser utilizado como olhal de reboque.

Prender um cabo de reboque - ou, ainda melhor, uma barra de reboque - ao olhal de reboque.

O olhal de reboque deverá ser utilizado apenas para rebocar e não para recuperar o veículo.

**Atenção**

Conduzir devagar. Não conduzir com movimentos bruscos. Força de tracção em excesso pode danificar o veículo.

Depois de rebocar, desenroscar o olhal de reboque e colocar a tampa.

**Cuidados com o aspecto****Cuidados exteriores****Fechaduras**

As fechaduras são lubrificadas na fábrica com uma massa para canhões de fechadura de elevada qualidade. Utilizar agente descongelante apenas quando absolutamente necessário, já que esse remove a lubrificação e dificulta o funcionamento das fechaduras. Depois de utilizar um agente descongelante, proceder à lubrificação das fechaduras numa oficina.

**Lavagem**

A pintura do veículo é exposta a influências do ambiente. Lavar e encerar o veículo regularmente. Ao utilizar estações de lavagem automática, seleccionar um programa que inclua enceragem.

Os dejectos de aves, insectos mortos, resinas, pólen e substâncias semelhantes deverão ser limpas

imediatamente, uma vez que contêm constituintes agressivos que podem danificar a pintura.

Se se utilizar estações de lavagem, cumprir as instruções do fabricante das mesmas. Os limpa-pára-brisas e o limpa-vidros do óculo traseiro devem ser desligados. Remover a antena e os acessórios exteriores, como por exemplos barras de tejadilho, etc.

Se se lavar o veículo à mão, certificar-se de que os interiores das cavas das rodas são também bem lavados.

Limpar as arestas e dobras em portas abertas e capô, bem como as áreas cobertas por estas.

Fazer com que as dobradiças de todas as portas sejam lubrificadas numa oficina.

Não limpar o compartimento do motor com jacto de vapor ou equipamento de limpeza a jacto a alta pressão.

Passar o veículo bem por água e retirar a água com uma camurça. Passar a camurça por água frequentemente. Utilizar camurças

à parte para superfícies pintadas e vidros: resíduos de cera em vidros podem dificultar a visão.

Não utilizar objectos rígidos para remover pedaços de alcatrão. Em superfícies pintadas utilizar produto de remoção de alcatrão.

### **Luzes exteriores**

As coberturas dos faróis e de outras luzes são de plástico. Não utilizar agentes cáusticos ou abrasivos ou raspador de gelo e não os secar.

### **Polimento e enceragem**

Encerar o veículo regularmente (o mais tarde quando a água já não formar gotas). Caso contrário, a pintura irá secar completamente.

O polimento só é necessário se a pintura estiver baça ou se tiver havido resíduos sólidos agarrados à pintura.

O polimento da pintura com silicone forma uma película protectora, tornando desnecessária a aplicação de cera.

As peças da carroçaria em plástico não devem ser tratadas com cera ou agentes de polimento.

### **Vidros e escovas do limpa-pára-brisas**

Utilizar um pano macio que não largue pelo ou camurça com líquido limpa-vidros e produto de remoção de insectos.

Ao limpar o óculo traseiro, certificar-se de que a resistência de aquecimento no interior não é danificada.

Para remoção mecânica de gelo, utilizar um rapador de gelo de extremidade afiada. Empurrar o raspador bem contra o vidro para não ficar sujidade por baixo dele e raspar o vidro.

Limpar escovas de limpa-vidros com um pano macio e líquido limpa-vidros.

### **Tecto de abrir**

Nunca limpar com solventes ou agentes abrasivos, combustíveis, meios agressivos (p. ex. diluente, soluções com acetona, etc.), meios ácidos ou muito alcalinos ou panos abrasivos. Não aplique cera ou agentes de polimento no tecto de abrir.

### **Jantes e pneus**

Não utilizar dispositivos de limpeza a jacto a alta pressão.

Limpar as jantes com um produto de limpeza de jantes de pH neutro.

As jantes são pintadas e podem ser tratadas com os mesmos produtos utilizados para a carroçaria.

### **Danos na pintura**

Rectificar pequenos danos na pintura com uma caneta de retoque antes que apareça ferrugem. Áreas de maiores danos ou com ferrugem devem ser reparadas por uma oficina.



## Substrutura

Algumas áreas da substrutura do veículo têm um revestimento em PVC enquanto outras áreas críticas possuem uma camada de cera de protecção durável.

Depois de a substrutura ser lavada, verificar a substrutura e aplicar cera se necessário.

Materiais de borracha/betume podem danificar a camada de PVC. Os trabalhos na substrutura devem ser realizados numa oficina.

Antes e depois do Inverno, lavar a substrutura e verificar a camada de cera de protecção.

## Equipamento para reboque

Não limpar a barra da esfera de acoplamento com um jacto de vapor ou equipamento de limpeza a jacto a alta pressão.

## Conservação do habitáculo

### Interior e assentos

Limpar o interior do veículo, incluindo painel de instrumentos e painéis, apenas com um pano seco ou produto de limpeza de interiores.

O painel de instrumentos deve ser limpo apenas com um pano macio humedecido.

Limpar estofos de tecido com um aspirador e escova. Eliminar nódoas com produto de limpeza de estofos.

Limpar os cintos de segurança com água tépida ou produto de limpeza de interiores.

### Atenção

Feche as fitas Velcro uma vez que se estas estiverem abertas, podem danificar os estofos dos bancos.

O mesmo aplica-se ao vestuário relativamente aos objectos afiados, tais como fechos de correr ou cintos ou calças de ganga com pregos.

### Peças de plástico e de borracha

As peças de plástico e de borracha podem ser limpas com o mesmo produto de limpeza utilizado para limpar a carroçaria. Utilizar produto de limpeza de interiores se necessário. Não utilizar qualquer outro agente. Evitar principalmente solventes e gasolina. Não utilizar dispositivos de limpeza a jacto a alta pressão.

## Serviço e manutenção

Informação Geral .....	186
Líquidos recomendados, lubrificantes e peças .....	187

### Informação Geral

#### Informação de serviço

Para assegurar um funcionamento económico e seguro do veículo e manter o valor do mesmo, é vital que todos os trabalhos de manutenção sejam efectuados quando especificado.

A calendarização de serviço pormenorizada e actualizada para o seu veículo está disponível na oficina.

#### Serviços na Europa

Serviço a cada 30.000 km ou 1 ano, consoante o que ocorrer primeiro

O programa europeu é válido para os seguintes países:

Andorra, Áustria, Bélgica, Bósnia-Herzegovina, Bulgária, Croácia, Chipre, República Checa, Dinamarca, Estónia, Finlândia, França, Alemanha, Grécia, Gronelândia, Hungria, Islândia, Irlanda, Itália, Letónia, Lituânia, Luxemburgo, Macedónia, Malta, Montenegro, Países Baixos,

Noruega, Polónia, Portugal, Roménia, Sérvia, Eslováquia, Eslovénia, Espanha, Suécia, Suíça, Reino Unido.

#### Serviços fora da Europa

Serviço a cada 15.000 km ou 1 ano, consoante o que ocorrer primeiro.

O programa de revisões internacional é válido para os países não indicados no programa de revisões europeu.

#### Confirmações

A confirmação do serviço é registada no Livro de Assistência e Garantia. A data e a quilometragem são completados com o carimbo e a assinatura da oficina de assistência.

Assegurar que o Livro de Assistência e Garantia está correctamente preenchido, já que uma prova contínua de revisões é essencial em caso de reclamações ao abrigo da garantia ou no âmbito de "Goodwill" e constitui ainda uma vantagem quando chegar a altura de vender o veículo.

### Intervalo de serviços pré-estabelecido

Quando estiver na altura de serviço, no visor do conta-quilómetros aparece **InSP** durante aproximadamente 10 segundos quando se ligar a ignição. Realizar o serviço seguinte numa oficina dentro de uma semana ou 500 km (consoante o que ocorrer primeiro).

### Intervalo de serviços flexível

O intervalo de serviço baseia-se em vários parâmetros dependendo da utilização e calculado utilizando esses parâmetros.

Se a distância restante for inferior a 1500 km, **InSP** surge no visor com uma distância restante de 1000 km quando se liga e desliga a ignição. Quando faltar menos de 1000 km, **InSP** é mostrado durante vários segundos. Realizar o serviço seguinte numa oficina dentro de uma semana ou 500 km (consoante o que ocorrer primeiro).

Visualizar distância restante:

1. Desligar a ignição.
2. Premir por breves instantes o botão de colocação a zero do conta-quilómetros parcial. A leitura do conta-quilómetros é indicada.
3. Manter pressionado o botão de reinicialização durante cerca de 2 segundos. Surge **InSP** e a distância restante.

## Líquidos recomendados, lubrificantes e peças

### Líquidos e lubrificantes recomendados

Apenas utilizar produtos que tenham sido testados e aprovados. Danos resultantes da utilização de materiais não aprovados não serão cobertos pela garantia.

#### Aviso

Os materiais de funcionamento são perigosos e podem ser venenosos. Manusear com cuidado. Prestar atenção à informação presente nos recipientes.

### Óleo de motor

O óleo de motor é identificado pela qualidade e pela viscosidade. A qualidade é mais importante que a viscosidade quando se selecciona o óleo de motor a utilizar. A qualidade do óleo garante por exemplo a limpeza do motor, protecção contra

desgaste e o controlo do envelhecimento do óleo, enquanto que a viscosidade dá informação sobre a espessura do óleo em várias temperaturas.

A nova qualidade de óleo de motor Dexos 2™ é a mais recente qualidade de óleo e associa o desempenho de gasolina e diesel. Caso não haja disponível, têm de ser utilizados óleos de motor de outras qualidades listadas.

#### **Qualidade do óleo de motor para programas de serviço europeus**

Dexos 2™ = Todos os motores a gasolina e diesel

Qualidades alternativas se o Dexos 2™ não estiver disponível:

GM-LL-A-025 = Motores a gasolina  
GM-LL-B-025 = Motores diesel

#### **Qualidade do óleo de motor para programas de serviço internacionais**

Dexos 2™ = Todos os motores a gasolina e diesel

Qualidades alternativas se o Dexos 2™ não estiver disponível:

GM-LL-A-025 = Motores a gasolina  
GM-LL-B-025 = Motores diesel

Qualidades alternativas de o GM-LL-A-025 ou o GM-LL-B-025 não estiverem disponíveis:

ACEA-A3/B3 ou A3/B4 = Motores a gasolina  
ACEA-A3/B4 = Motores a diesel sem Filtro de Partículas Diesel (DPF)  
ACEA-C3 = Motores diesel com DPF

#### **Atestar com óleo de motor**

Óleos do motor de fabricantes e marcas diferentes poderão ser misturados desde que cumpram os critérios do óleo do motor qualidade e viscosidade.

Se não existir óleo de motor com a qualidade desejada, poderão ser utilizados no máximo 1 litro de óleo de graduação ACEA C3 (apenas uma vez entre cada mudança de óleo).

A viscosidade deve ser de de uma das graduações de viscosidade abaixo listadas.

A utilização apenas do óleo de motor da qualidade ACEA A1/B1 ou apenas A5/B5 é explicitamente proibida, uma vez que pode provocar danos no motor a longo prazo em determinadas condições de funcionamento.

#### **Aditivos do óleo de motor adicionais**

A utilização de aditivos de óleo do motor adicionais poderá causar danos e invalidar a garantia.

#### **Graduações da viscosidade do óleo de motor**

Usar apenas óleo de motor com graduações de viscosidade SAE 5W-30 ou 5W-40, 0W-30 ou 0W-40.

A graduação de viscosidade SAE dá informação da espessura do óleo.

O óleo multigraduado é indicado por dois dígitos. O primeiro dígito, seguido por um W, indica a viscosidade a baixas temperaturas e o segundo dígito a viscosidade

a altas temperaturas. É favor seleccionar a graduação de viscosidade adequada dependendo da temperatura ambiente mínima.

- até -25°C:  
SAE 5W-30 ou SAE 5W-40
- abaixo de -25°C:  
SAE 0W-30 ou SAE 0W-40

### **Líquido de arrefecimento e anti-congelante**

Utilizar apenas anti-congelante de líquido de arrefecimento de longa duração (LLC) sem silicatos.

O sistema é atestado de fábrica com líquido de arrefecimento concebido para protecção anti-corrosão excelente e protecção anti-congelação até aprox. -28 °C. Esta concentração deverá ser mantida ao longo de todo o ano. A utilização de aditivos adicionais do líquido de arrefecimento que pretendem dar uma protecção adicional contra a corrosão ou vedar pequenas fugas podem causar problemas de funcionamento. A responsabilidade pelas consequências resultantes da

utilização de aditivos de líquido de arrefecimento adicionais será rejeitada.

### **Líquido dos travões e da embraiagem**

Utilizar apenas líquido dos travões que ultrapasse os requisitos de DOT4.

Com o tempo, o líquido dos travões absorve a humidade o que reduzirá a eficiência de travagem. Por isso, o líquido dos travões deveria ser substituído nos intervalos especificados.

O líquido dos travões deverá ser guardado num recipiente estanque para evitar a absorção de água.

Assegurar que o líquido dos travões não fica contaminado.

## Dados técnicos

Identificação do veículo ..... 190

Dados do veículo ..... 192

### Identificação do veículo

#### Número de Identificação do Veículo



O número de identificação do veículo encontra-se na placa de identificação e no painel do piso, por baixo da cobertura do piso, visível por baixo de uma tampa.

O número de identificação do veículo pode estar gravado sobre painel de instrumentos, visível através do pára-brisas.

### Placa de identificação



A placa de identificação encontra-se na estrutura da porta dianteira direita.



Informações na placa de identificação:

- 1 = Fabricante
- 2 = Número do tipo de aprovação.
- 3 = Número de identificação do veículo
- 4 = Valores de peso bruto do veículo admissível
- 5 = Peso bruto do atrelado admissível
- 6 = Carga máxima permitida para o eixo dianteiro
- 7 = Carga máxima permitida para o eixo traseiro
- 8 = Dados específicos do veículo ou do país

As cargas do eixo dianteiro e traseiro no seu conjunto não devem ultrapassar o peso bruto do veículo admissível. Por exemplo, se o eixo dianteiro estiver com a carga máxima permitida, o eixo traseiro só pode ter uma carga igual ao peso bruto do veículo menos a carga do eixo dianteiro.

Os dados técnicos são especificados em conformidade com as normas da Comunidade Europeia. Reservamo-nos o direito de proceder a alterações. As especificações constantes da documentação do veículo têm sempre prioridade sobre as especificações dadas neste manual.

**Dados do veículo****Dados do motor**

Designação de mercado	1.0	1.2	1.2	1.2
Código de identificação do motor	A10XEP	A12XEL	A12XER	Z12XEP
Número de cilindros	3	4	4	4
Cilindrada [cm <sup>3</sup> ]	998	1229	1229	1229
Potência do motor [kW]	44	63	63	59
a rpm	5600	5600	5600	5600
Binário [N.m]	88	115	115	110
a rpm	3800	4000	4000	4000
Tipo de combustível	Gasolina	Gasolina	Gasolina	Gasolina/GPL
Índice de octanas RON				
recomendado	<b>95</b>	<b>95</b>	<b>95</b>	<b>95</b>
possível	98	98	98	98
possível	91	91	91	91
Consumo de óleo [l/1000 km]	0,6	0,6	0,6	0,6



Designação de mercado	1.4	1.4	1.4	1.6 OPC	1.6
Código de identificação do motor	A14XEL	A14XER	Z14XEP	A16LER	Z16LEL
Número de cilindros	4	4	4	4	4
Cilindrada [cm <sup>3</sup> ]	1398	1398	1364	1598	1598
Potência do motor [kW]	64	74	66	141	110
a rpm	6000	6000	5600	5850	5000
Binário [N.m]	130	130	125	230	210
a rpm	4000	4000	4000	1980-5850	1850-5000
Tipo de combustível	Gasolina	Gasolina	Gasolina/GPL	Gasolina	Gasolina
Índice de octanas RON					
recomendado	<b>95</b>	<b>95</b>	<b>95</b>	<b>98</b>	<b>95</b>
possível	98	98	98	95	98
possível	91	91	91	–	–
Consumo de óleo [l/1000 km]	0,6	0,6	0,6	0,6	0,6

**194      Dados técnicos**

<b>Designação de mercado</b>	<b>1.3 CDTI</b>	<b>1.3 CDTI</b>	<b>1.3 CDTI</b>	<b>1.7 CDTI</b>
<b>Código de identificação do motor</b>	<b>Z13DTJ</b>	<b>Z13DTH</b>	<b>Z13DTE</b>	<b>A17DTS</b>
Número de cilindros	4	4	4	4
Cilindrada [cm <sup>3</sup> ]	1248	1248	1248	1686
Potência do motor [kW]	55	66	70	96
a rpm	4000	4000	4000	4000
Binário [N.m]	170	200	190	300
a rpm	1750-2500	1750-2500	1750-3250	2000-2500
Tipo de combustível	Diesel	Diesel	Diesel	Diesel
Consumo de óleo [l/1000 km]	0,6	0,6	0,6	0,6

## Desempenho

### Veículo de 5 portas

Motor	A10XEP	A12XEL	A12XER	Z12XEP	A14XEL	Z14XEP
Velocidade máxima <sup>1)</sup> [km/h]						
Caixa de velocidades manual	155	160	172	155	173	161
Caixa de velocidades manual robotizada	–	–	172	–	–	–
Caixa de velocidades automática	–	–	–	–	–	–

Motor	A14XER	A16LEL	Z13DTJ	Z13DTH	Z13DTE	A17DTS
Velocidade máxima [km/h]						
Caixa de velocidades manual	180	210	163	172	177	200
Caixa de velocidades manual robotizada	–	–	–	172	–	–
Caixa de velocidades automática	172	–	–	–	–	–

<sup>1)</sup> A velocidade máxima indicada é obtida em condições de tara (sem condutor) acrescida de 200 kg de carga útil. O equipamento opcional poderá reduzir a velocidade máxima especificada para o veículo.

**Veículo de 3 portas**

<b>Motor</b>	<b>A10XEP</b>	<b>A12XEL</b>	<b>A12XER</b>	<b>Z12XEP</b>	<b>A14XEL</b>	<b>Z14XEP</b>
Velocidade máxima [km/h]						
Caixa de velocidades manual	155	160	172	155	173	161
Caixa de velocidades manual robotizada	–	–	172	–	–	–
Caixa de velocidades automática	–	–	–	–	–	–

<b>Motor</b>	<b>A14XER</b>	<b>A16LEL</b>	<b>A16LER</b>	<b>Z13DTE</b>	<b>A17DTS</b>
Velocidade máxima [km/h]					
Caixa de velocidades manual	180	210	225	177	200
Caixa de velocidades manual robotizada	–	–	–	–	–
Caixa de velocidades automática	172	–	–	–	–

**Carrinha**

<b>Motor</b>	<b>A10XEP</b>	<b>A12XEL</b>	<b>A12XER</b>	<b>Z13DTJ</b>	<b>Z13DTH</b>
Velocidade máxima [km/h]					
Caixa de velocidades manual	155	160	172	163	172
Caixa de velocidades manual robotizada	–	–	172	–	172
Caixa de velocidades automática	–	–	–	–	–

## Consumo de combustível - emissões CO<sub>2</sub>

Caixa de velocidades manual convencional / Caixa de velocidades manual desportiva / Caixa de velocidades manual robotizada / Caixa de velocidades automática.

### Veículo de 5 portas

Motor	A10XEP	A12XEL	A12XER	Z12XEP	A14XEL	A14XER
Em cidade [l/100 km]	<sup>2)</sup> /-/	<sup>2)</sup> /-/	<sup>2)</sup> /- <sup>2)</sup> /-	10,1/-/-	<sup>2)</sup> /-/	<sup>2)</sup> /-/- <sup>2)</sup>
Fora da cidade [l/100 km]	<sup>2)</sup> /-/	<sup>2)</sup> /-/	<sup>2)</sup> /- <sup>2)</sup> /-	5,9/-/-	<sup>2)</sup> /-/	<sup>2)</sup> /-/- <sup>2)</sup>
Total [l/100 km]	<sup>2)</sup> /-/	<sup>2)</sup> /-/	<sup>2)</sup> /- <sup>2)</sup> /-	7,4/-/-	<sup>2)</sup> /-/	<sup>2)</sup> /-/- <sup>2)</sup>
CO <sub>2</sub> [g/km]	<sup>2)</sup> /-/	<sup>2)</sup> /-/	<sup>2)</sup> /- <sup>2)</sup> /-	119/-/-	<sup>2)</sup> /-/	<sup>2)</sup> /-/- <sup>2)</sup>

Motor	Z14XEP	A16LEL	Z13DTJ	Z13DTE	Z13DTH	A17DTS
Em cidade [l/100 km]	9,8/-/-	10,5/-/-	5,7/-/-	4,6/-/-	6,2 <sup>3)</sup> /-/6,0 <sup>3)</sup> /-	<sup>2)</sup> /-/
Fora da cidade [l/100 km]	6,0/-/-	6,4/-/-	3,8/-/-	3,2/-/-	4,0 <sup>3)</sup> /-/4,0 <sup>3)</sup> /-	<sup>2)</sup> /-/
Total [l/100 km]	7,4/-/-	7,9/-/-	4,5/-/-	3,7/-/-	4,8 <sup>3)</sup> /-/4,7 <sup>3)</sup> /-	<sup>2)</sup> /-/
CO <sub>2</sub> [g/km]	119/-/-	189/-/-	119/-/-	99/-/-	127 <sup>4)</sup> /-/125 <sup>5)</sup> /-	<sup>2)</sup> /-/

<sup>2)</sup> O valor não estava disponível no momento da impressão.

<sup>3)</sup> Em veículos com filtro de partículas diesel, o consumo de combustível aumentou em 0,1 l/100 km.

<sup>4)</sup> Em veículos com filtro de partículas diesel, as emissões de CO<sub>2</sub> aumentaram em 2 g/km.

<sup>5)</sup> Em veículos com filtro de partículas diesel, as emissões de CO<sub>2</sub> aumentaram em 3 g/km.

**Veículo de 3 portas**

<b>Motor</b>	<b>A10XEP</b>	<b>A12XEL</b>	<b>A12XER</b>	<b>Z12XEP</b>	<b>A14XEL</b>	<b>A14XER</b>
Em cidade [l/100 km]	2)/-/-/-	2)/-/-/-	2)/- <sup>2</sup> )/-	10,1/-/-/-	2)/-/-/-	2)/-/-/ <sup>2</sup> )
Fora da cidade [l/100 km]	2)/-/-/-	2)/-/-/-	2)/- <sup>2</sup> )/-	5,9/-/-/-	2)/-/-/-	2)/-/-/ <sup>2</sup> )
Total [l/100 km]	2)/-/-/-	2)/-/-/-	2)/- <sup>2</sup> )/-	7,4/-/-/-	2)/-/-/-	2)/-/-/ <sup>2</sup> )
CO <sub>2</sub> [g/km]	2)/-/-/-	2)/-/-/-	2)/- <sup>2</sup> )/-	119/-/-/-	2)/-/-/-	2)/-/-/ <sup>2</sup> )

<b>Motor</b>	<b>Z14XEP</b>	<b>Z16LEL</b>	<b>Z16LER</b>	<b>Z13DTE</b>	<b>A17DTS</b>
Em cidade [l/100 km]	9,8/-/-/-	10,5/-/-/-	10,5/-/-/-	4,6/-/-/-	2)/-/-/-
Fora da cidade [l/100 km]	6,0/-/-/-	6,4/-/-/-	6,4/-/-/-	3,2/-/-/-	2)/-/-/-
Total [l/100 km]	7,4/-/-/-	7,9/-/-/-	7,9/-/-/-	3,7/-/-/-	2)/-/-/-
CO <sub>2</sub> [g/km]	119/-/-/-	189/-/-/-	190/-/-/-	98/-/-/-	2)/-/-/-

2) O valor não estava disponível no momento da impressão.

## Carrinha

Motor	A10XEP	A12XEL	A12XER	Z13DTJ	Z13DTH
Em cidade [l/100 km]	2) / - / - / -	2) / - / - / -	2) / - (2) / -	5,8 <sup>3)</sup> / - / - / -	6,3 <sup>3)</sup> / - / 6,2 / -
Fora da cidade [l/100 km]	2) / - / - / -	2) / - / - / -	2) / - (2) / -	3,9 <sup>3)</sup> / - / - / -	4,1 <sup>3)</sup> / - / 4,2 / -
Total [l/100 km]	2) / - / - / -	2) / - / - / -	2) / - (2) / -	4,6 <sup>3)</sup> / - / - / -	4,9 <sup>3)</sup> / - / 4,9 / -
CO <sub>2</sub> [g/km]	2) / - / - / -	2) / - / - / -	2) / - (2) / -	122 <sup>6)</sup> / - / - / -	129 <sup>7)</sup> / - / 129 / -

2) O valor não estava disponível no momento da impressão.

3) Em veículos com filtro de partículas diesel, o consumo de combustível aumentou em 0,1 l/100 km.

6) Em veículos com filtro de partículas diesel, as emissões de CO<sub>2</sub> aumentaram em 5 g/km.

7) Em veículos com filtro de partículas diesel, as emissões de CO<sub>2</sub> aumentaram em 4 g/km.

## Peso do veículo

Tara, veículo de 5 portas, modelo básico

Corsa	Motor	Caixa de velocidades manual	Caixa de velocidades manual robotizada	Caixa de velocidades automática
sem/com ar condicionado/controlo da climatização [kg]	A10XEP	1145/1165	–	–
	A12XEL	1160/1180	–	–
	A12XER	1160/1180	1160/1180	–
	Z12XEP	1241/1241	1241/1241	–
	A14XEL	1163/1183	–	–
	A14XER	1163/1183	–	1188/1208
	Z14XEP	1250/1250	–	–
	Z16LEL	1280/1295	–	–
	J13DTE ECO	1229/1239	–	–
	Z13DTJ	1235/1255	–	–
	Z13DTH	1265/1285	1265/1285	–
	A17DTS	1320/1340	–	–



## Tara, veículo de 3 portas, modelo básico

Corsa	Motor	Caixa de velocidades manual	Caixa de velocidades manual robotizada	Caixa de velocidades automática
sem/com ar condicionado/controlo da climatização	A10XEP	1100/1120	–	–
[kg]	A12XEL	1130/1150	–	–
	A12XER	1130/1150	1130/1150	–
	Z12XEP	1211/1211	1211/1211	–
	A14XEL	1140/1160	–	–
	A14XER	1140/1160	–	1165/1185
	Z14XEP	1227/1227	–	–
	A16LEL	1255/1270	–	–
	A16LER	1278/1298	–	–
	J13DTE ECO	1163/1173	–	–
	Z13DTJ	1205/1225	–	–
	Z13DTH	1235/1255	1235/1255	–
	A17DTS	1278/1298	–	–

## Tara, carrinha, modelo básico

Corsa	Motor	Caixa de velocidades manual	Caixa de velocidades manual robotizada	Caixa de velocidades automática
sem/com ar condicionado/controlo da climatização [kg]	A10XEP	1125/1145	–	–
	A12XEL	1140/1160	–	–
	A12XER	1140/1160	1140/1160	–
	Z13DTJ	1215/1235	–	–
	Z13DTH	1245/1265	1245/1265	–

## Peso adicional

Motor	veículo de 5-portas, todos os motores	veículo de 3-portas, todos os motores
Edition/Enjoy [kg]	7	15
Cosmo [kg]	12	21
Sport [kg]	14	14

## Acessórios pesados

Acessórios	Tejadilho (tecto de abrir)	Equipamento para reboque	Sistema de transporte traseiro	Jantes de 17 polegadas na carrinha
Peso [kg]	20	15	23,5	20

## Dimensões do veículo

	Veículo de 5 portas	Veículo de 3 portas	OPC	Carrinha
Comprimento [mm]	3999	3999	4040	3999
Largura sem espelhos retrovisores exteriores [mm]	1737	1713	1713	1713
Largura com dois espelhos retrovisores exteriores [mm]	1944	1944	1924	1944
Altura (sem antena) [mm]	1488	1488	1488	1488
Comprimento do piso da bagageira [mm]	703	703	703	1257
Comprimento da bagageira com os bancos traseiros rebatidos [mm]	1348	1348	1348	–
Largura da bagageira [mm]	944	944	944	944
Altura da bagageira [mm]	538	538	538	538
Distância entre eixos [mm]	2511	2511	2511	2511
Diâmetro do círculo de viragem [m]	10,2	10,2	10,2	10,2

**Capacidades****Óleo de motor**

<b>Motor</b>	<b>A12XEL, A14XEL, Z12XEP A16LEL, Z13DTJ,</b>							
	<b>A10XEP</b>	<b>A12XER</b>	<b>A14XER</b>	<b>Z14XEP</b>	<b>A16LER</b>	<b>Z13DTH</b>	<b>J13DTE ECO</b>	<b>A17DTS</b>
incluindo Filtro [l]	3,0	4,0	4,0	3,5	4,5	3,2	3,2	5,4
entre MIN e MAX [l]	1,0	1,0	1,0	1,0	1,0	1,0	1,0	1,0

**Depósito de combustível**

<b>Motor</b>	<b>A12XEL, A14XEL, Z12XEP A16LEL, Z13DTJ,</b>								
	<b>A10XEP</b>	<b>A12XER</b>	<b>A14XER</b>	<b>Z14XEP</b>	<b>A16LER</b>	<b>Z13DTH</b>	<b>J13DTE ECO</b>	<b>A17DTS</b>	
Gasolina/diesel, capacidade nominal [l]		45	45	45	–	45	45	40	45
Capacidade nominal GPL [l]		–	–	–	42 <sup>8)</sup>	–	–	–	–

8) Só pode ser 41, dependendo do fabricante.

## Pressão dos pneus

Motor	Pneus	Conforto com 3 pessoas, no máximo		ECO com 3 pessoas, no máximo <sup>9)</sup>		Com carga máxima	
		À frente	Atrás	À frente	Atrás	À frente	Atrás
		[kPa/bar] ([psi])	[kPa/bar] ([psi])	[kPa/bar] ([psi])	[kPa/bar] ([psi])	[kPa/bar] ([psi])	[kPa/bar] ([psi])
A10XEP	185/70 R 14,  185/65 R 15, 185/60 R 15 <sup>10)</sup> , 195/60 R 15, 195/55 R 16	200/2,0 (29)	180/1,8 (26)	270/2,7 (39)	250/2,5 (36)	260/2,6 (38)	320/3,2 (46)

<sup>9)</sup> Para conseguir o mínimo consumo possível.

<sup>10)</sup> Apenas permitidos como pneus de Inverno.

Motor	Pneus	Conforto com 3 pessoas, no máximo		ECO com 3 pessoas, no máximo <sup>9)</sup>		Com carga máxima	
		À frente	Atrás	À frente	Atrás	À frente	Atrás
		[kPa/bar] ([psi])	[kPa/bar] ([psi])	[kPa/bar] ([psi])	[kPa/bar] ([psi])	[kPa/bar] ([psi])	[kPa/bar] ([psi])
A12XEL, Z12XEP,	185/70 R 14,	200/2,0 (29)	180/1,8 (26)	270/2,7 (39)	250/2,5 (36)	260/2,6 (38)	320/3,2 (46)
A12XER, A14XEL, Z14XEP, A14XER	185/65 R 15 <sup>11)</sup> , 185/60 R 15 <sup>10)</sup> , 195/60 R 15, 195/55 R 16, 215/45 R 17 <sup>12)</sup>						

<sup>11)</sup> Em veículos com uma aplicação de eixo traseiro específica em combinação com ângulo de direcção limitado e chassis desportivo só são permitidos como pneus de Inverno. Recomendamos a sua oficina.

<sup>10)</sup> Apenas permitidos como pneus de Inverno.

<sup>12)</sup> Em veículos com uma aplicação de eixo traseiro específica em combinação com ângulo de direcção limitado e chassis desportivo. Recomendamos a sua oficina.

Motor	Pneus	Conforto com 3 pessoas, no máximo		ECO com 3 pessoas, no máximo <sup>9)</sup>		Com carga máxima	
		À frente [kPa/bar] ([psi])	Atrás [kPa/bar] ([psi])	À frente [kPa/bar] ([psi])	Atrás [kPa/bar] ([psi])	À frente [kPa/bar] ([psi])	Atrás [kPa/bar] ([psi])
A16LEL	195/55 R 16 <sup>13)</sup> ,  205/50 R 16 <sup>10)</sup> , 215/45 R 17	240/2,4 (34)	220/2,2 (32)	270/2,7 (39)	250/2,5 (36)	260/2,6 (38)	320/3,2 (46)
A16LER	195/55 R 16 <sup>13)</sup> ,  205/50 R 16 <sup>10)</sup> , 215/45 R 17  225/35 R 18	240/2,4 (34)	220/2,2 (32)	270/2,7 (39)	250/2,5 (36)	260/2,6 (38)	320/3,2 (46)
		260/2,6 (38)	240/2,4 (34)	-	-	280/2,8 (41)	320/3,2 (46)

<sup>13)</sup> Apenas permitido para pneus de Inverno. Correntes para rodas não são permitidas.

<sup>10)</sup> Apenas permitidos como pneus de Inverno.

Motor	Pneus	Conforto com 3 pessoas, no máximo		ECO com 3 pessoas, no máximo <sup>9)</sup>		Com carga máxima	
		À frente [kPa/bar] ([psi])	Atrás [kPa/bar] ([psi])	À frente [kPa/bar] ([psi])	Atrás [kPa/bar] ([psi])	À frente [kPa/bar] ([psi])	Atrás [kPa/bar] ([psi])
Z13DTJ	185/70 R 14 <sup>14)</sup> ,  185/65 R 15 <sup>15)</sup> , 195/60 R 15, 195/55 R 16, 215/45 R 17 <sup>16)</sup>	200/2,0 (29)	180/1,8 (26)	270/2,7 (39)	250/2,5 (36)	260/2,6 (38)	320/3,2 (46)
	185/60 R 15 <sup>10)</sup>	220/2,2 (32)	180/1,8 (26)	270/2,7 (39)	250/2,5 (36)	260/2,6 (38)	320/3,2 (46)
J13DTE ECO	175/70 R 14,  185/65 R 15	270/2,7 (39)	250/2,5 (36)	270/2,7 (39)	250/2,5 (36)	270/2,7 (39)	320/3,2 (46)

<sup>14)</sup> Não em combinação com ângulo de direcção limitado e chassis desportivo. Apenas permitido com determinados sistemas de travagem. Recomendamos a sua oficina.

<sup>15)</sup> Combinado com ângulo de direcção limitado ou chassis desportivo apenas permitido como pneus de Inverno. Recomendamos a sua oficina.

<sup>16)</sup> Em combinação com ângulo de direcção limitado ou chassis desportivo. Recomendamos a sua oficina.

<sup>10)</sup> Apenas permitidos como pneus de Inverno.



Motor	Pneus	Conforto com 3 pessoas, no máximo		ECO com 3 pessoas, no máximo <sup>9)</sup>		Com carga máxima	
		À frente [kPa/bar] ([psi])	Atrás [kPa/bar] ([psi])	À frente [kPa/bar] ([psi])	Atrás [kPa/bar] ([psi])	À frente [kPa/bar] ([psi])	Atrás [kPa/bar] ([psi])
Z13DTH	185/65 R 15 <sup>15)</sup> , 195/60 R 15, 195/55 R 16, 215/45 R 17 <sup>16)</sup>	220/2,2 (32)	200/2,0 (29)	270/2,7 (39)	250/2,5 (36)	260/2,6 (38)	320/3,2 (46)
	185/60 R 15 <sup>10)</sup>	240/2,4 (35)	200/2,0 (29)	270/2,7 (39)	250/2,5 (36)	260/2,6 (38)	320/3,2 (46)
A17DTS	185/65 R 15 <sup>15)</sup> , 195/60 R 15, 195/55 R 16, 215/45 R 17 <sup>16)</sup>	240/2,4 (35)	220/2,2 (32)	270/2,7 (39)	250/2,5 (36)	260/2,6 (38)	320/3,2 (46)

<sup>15)</sup> Combinado com ângulo de direcção limitado ou chassis desportivo apenas permitido como pneus de Inverno. Recomendamos a sua oficina.

<sup>16)</sup> Em combinação com ângulo de direcção limitado ou chassis desportivo. Recomendamos a sua oficina.

<sup>10)</sup> Apenas permitidos como pneus de Inverno.

Motor	Pneus	Conforto com 3 pessoas, no máximo		ECO com 3 pessoas, no máximo <sup>9)</sup>		Com carga máxima	
		À frente [kPa/bar] ([psi])	Atrás [kPa/bar] ([psi])	À frente [kPa/bar] ([psi])	Atrás [kPa/bar] ([psi])	À frente [kPa/bar] ([psi])	Atrás [kPa/bar] ([psi])
	185/60 R 15 <sup>10)</sup>	260/2,6 (38)	220/2,2 (32)	270/2,7 (39)	250/2,5 (36)	260/2,6 (38)	320/3,2 (46)
todos	Roda sobresselente temporária	420/4,2 (61)	420/4,2 (61)	–	–	420/4,2 (61)	420/4,2 (61)

<sup>10)</sup> Apenas permitidos como pneus de Inverno.

## Dimensões da instalação do dispositivo de engate

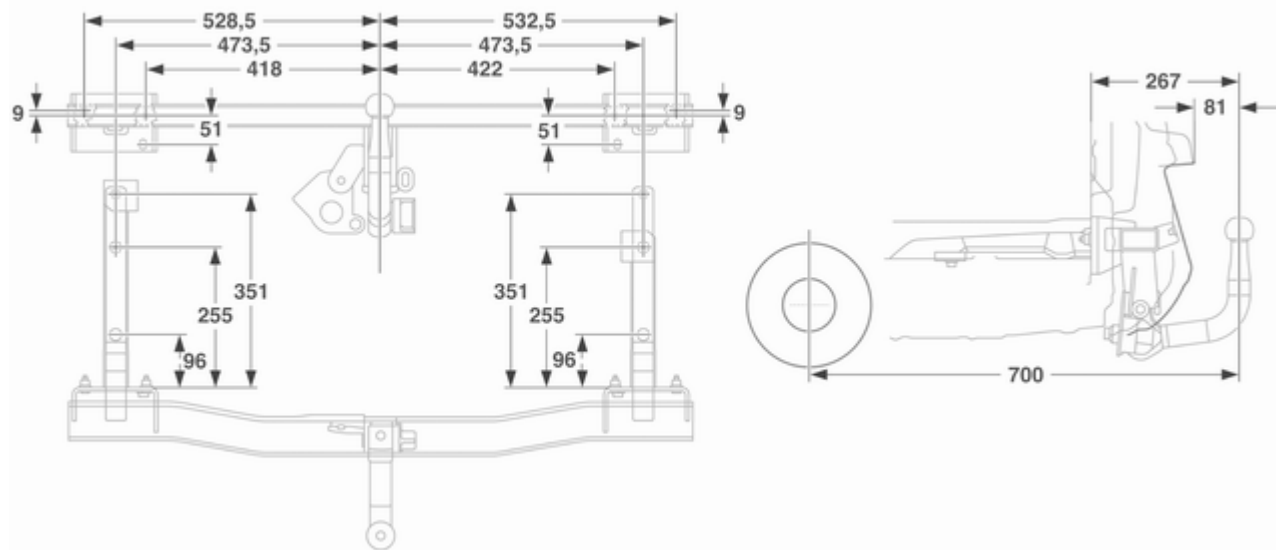

## Informação de cliente

Gravação e privacidade de dados do veículo ..... 212

### Gravação e privacidade de dados do veículo

#### Gravadores de dados de evento

O veículo tem uma série de sistemas sofisticados que monitorizam e controlam diversos dados do veículo. Alguns dados precisam de ser guardados durante o funcionamento normal para facilitar a reparação de avarias detectadas, outros dados são guardados apenas no caso de um acidente ou próximo de acidente por sistemas habitualmente denominados de gravadores de dados de evento (EDR).

Os sistemas podem registar dados sobre o estado do veículo e como foi utilizado (por ex. velocidade do motor, aplicação dos travões, uso do cinto de segurança). Para ler estes dados é necessário equipamento especial e acesso ao veículo, o que ocorrerá quando for feita a revisão do veículo numa oficina. Alguns dados são alimentados electronicamente

para os sistemas de diagnóstico global da GM. O fabricante não acederá a informação sobre um caso de acidente ou partilhá-la com outros excepto

- com o consentimento do proprietário do veículo ou, se o veículo for alugado, com o consentimento do locatário,
- em resposta a um pedido oficial da polícia ou de uma autoridade governamental semelhante,
- como parte da defesa do fabricante no caso de acções judiciais,
- conforme exigido por lei.

Para além disso, o fabricante pode usar os dados recolhidos ou recebidos

- para as necessidades de investigação do fabricante,
- para torná-los disponíveis para necessidades de investigação onde a confidencialidade apropriada é mantida e quando é demonstrada a necessidade,
- para partilhar os dados resumidos que não são ligados a um veículo específico com outras organizações para objectivos de investigação.

## Índice remissivo

### A

Accionamento electrónico dos vidros .....	30
Acessórios e modificações do veículo .....	143
Admissão de ar .....	115
Ajuste do alcance dos faróis .....	98
Ajuste dos bancos .....	6, 36
Ajuste do volante .....	9
Alavanca selectora .....	121, 126
Anti-encandeamento automático ..	29
Anti-encandeamento manual .....	29
Aplicar o travão de pé .....	83
Aquecidos .....	29
Aquecimento .....	38
Aquecimento auxiliar.....	114
Armazenamento do veículo.....	143
Arranque .....	17
Arrumação por baixo do banco ...	53
Articulação .....	28
Assistência de arranque em subidas .....	131
Assistência de sensores ultrasónicos no estacionamento .....	81
Assistência de travão .....	131
Auxílio de arranque .....	179
Avaria .....	123, 128
Aviso de cinto de segurança .....	79

### B

Bagageira .....	24, 62
Baixar o assento .....	37
Barras de tejadilho .....	67
Bateria .....	148
Buzina .....	13, 70

### C

Caixa de fusíveis da bagageira .	166
Caixa de fusíveis do compartimento do motor .....	164
Caixa de fusíveis do painel de instrumentos .....	165
Caixa de velocidades .....	16
Caixa de velocidades automática .....	121
Caixa de velocidades manual ...	124
Caixa de velocidades manual robotizada.....	125
Capacidades .....	204
Capô .....	145
Características de condução e dicas para reboque .....	137
Car Pass .....	19
Catalisador .....	120
Chaves .....	19
Cinto de segurança .....	8
Cintos de segurança .....	38

Cintos de segurança de três pontos .....	40	Controlo automático dos faróis ....	97	Estacionamento .....	18, 118
Cinzeiros .....	74	Controlo de iluminação do painel de instrumentos .....	102	Execução de trabalhos .....	144
Cobertura de arrumação do piso traseiro .....	65	Controlo do veículo .....	117	<b>F</b>	
Coberturas das luzes embaciadas .....	102	Correntes para os pneus .....	171	Faróis ao conduzir no estrangeiro .....	99
Comando da velocidade de cruzeiro .....	84	Corte de desaceleração .....	118	Faróis de halogéneo .....	151
Comando de climatização .....	15	Cronómetro .....	94	Faróis de marcha-atrás .....	102
Comandos no volante .....	69	Cuidados exteriores .....	183	Faróis de nevoeiro .....	84, 156
Combustível baixo .....	83	<b>D</b>		Faróis de nevoeiro dianteiros ....	101
Combustível para motores a gasolina .....	135	Dados do motor .....	192	Faróis traseiros .....	157
Combustível para motores diesel .....	135	Dados específicos do veículo .....	3	Faróis traseiros de nevoeiro .....	101
Computador de bordo no visor de informação gráfica ou visor cromático de informação .....	92	Desactivação do airbag .....	45, 79	Farol traseiro de nevoeiro .....	84
Computador de conta quilómetros parcial .....	90	Desempenho .....	195	Fecho automático .....	24
Configurações memorizadas.....	21	Designações dos pneus .....	169	Fechos de segurança para crianças .....	24
Conservação do habitáculo .....	185	Destrancar o veículo .....	6	Ferramentas .....	167
Consumo de combustível - emissões CO <sub>2</sub> .....	197	Dimensões da instalação do dispositivo de engate .....	211	Filtro de partículas.....	119
Consumo de combustível - Emissões de CO <sub>2</sub> .....	136	Dimensões do veículo .....	203	Filtro de partículas diesel .....	119
Conta-quilómetros .....	75	Direcção assistida.....	81	Filtro de partículas diesel e pré-aquecimento.....	82
Conta quilómetros parcial .....	76	Dispositivos auxiliares .....	107	Filtro de pólenes .....	115
		<b>E</b>		Filtro de purga diesel .....	90
		Easytronic.....	125	Forma convexa .....	27
		Encostos de cabeça .....	34	Funcionamento .....	106
		Equipamento de telemóveis e rádio CB .....	107	Funcionamento normal do ar condicionado .....	116
		Equipamento para reboque .....	139	Fusíveis .....	163
		Escape do motor .....	119		

**G**

Gravadores de dados de evento	212
Grupo de instrumentos	75

**I**

Iluminação	90
Iluminação da bagageira	103
Iluminação da consola central	104
Iluminação da placa da matrícula	161
Iluminação de entrada	104
Iluminação de saída	104
Iluminação dianteira adaptativa	84, 99
Iluminação em frente adaptável	153
Iluminação exterior	12
Imobilizador	26
Indicadores de controlo	77
Indicadores de direcção	
dianteiros	156
Indicadores de mudança de direcção	100
Indicador luminoso de avaria	
acende	80
Informação de serviço	186
Informação geral	137
Informação para carregamento	67
Interrupção da alimentação eléctrica	129

Interrupção de alimentação eléctrica	123
Interruptor da luz	97
Interruptor da luz dos travões	90
Introdução	3
Isqueiro	74

**J**

Jantes e pneus	168
----------------	-----

**K**

Kit de primeiros socorros	66
Kit de reparação de pneus	172

**L**

Ligar o motor	118, 125
Limpa/lava pára-brisas	71
Limpa vidros do óculo traseiro e lava-vidros do óculo traseiro	72
Líquido de arrefecimento do motor	147
Líquido de lavar	147
Líquido dos travões	148
Líquidos e lubrificantes recomendados	187
Locais de instalação dos sistemas de segurança para crianças	48
Luzes de leitura	103
Luzes de presença	101

Luzes interiores	102, 162
Luzes laterais do sinal de mudança de direcção	160
Luz exterior	84

**M**

Máximos	84, 98
Mensagens do veículo	89
Modo de Inverno	81
Modo desportivo	81
Modo manual	127
Mudar dimensão do pneu e da jante	171
Mudar pneus	175

**N**

Nível do óleo de motor baixo	83
Número de Identificação do Veículo	190

**O**

Óleo de motor	145
Olhais de fixação	66

**P**

Palas pára-sol	32
Passagem de caixa para velocidade superior	81
Perigo, Avisos e Atenção	4
Personalização do veículo	95



Perspectiva geral do painel de instrumentos .....	11
Peso do veículo .....	200
Placa de identificação .....	190
Pneus .....	168
Pneus de Inverno .....	169
Ponteiro de nível de combustível .....	76
Pontos de saída de energia .....	74
Porta-luvas .....	52
Posição do banco .....	35
Posições o interruptor de ignição .....	118
Pressão do óleo de motor .....	82
Pressão dos pneus .....	169, 205
Pré-tensores dos cintos e airbag .....	79
Profundidade do piso do pneu .....	170
Programador de velocidade .....	132
Programa electrónico de estabilidade .....	81, 131
Programas electrónicos de condução .....	122, 127
Protecção contra descarregamento da bateria .....	105
Purga do sistema de combustível diesel .....	149
<b>Q</b>	
Quickheat.....	114

**R**

Radiotelecomando .....	19
Reabastecimento de combustível .....	135
Rebocar outro veículo .....	182
Rebocar o veículo .....	181
Rebocar um atrelado .....	138
Recepção de emissoras .....	106
Recuperação do veículo em fim de vida .....	144
Regulação do encosto para a cabeça .....	7
Regulação do retrovisor .....	8
Regulação do volante .....	69
Regulação eléctrica .....	27
Relógio .....	73
Roda sobresselente .....	177

**S**

Saídas de ar ajustáveis .....	115
Saídas de ar fixas .....	115
Sensores de estacionamento .....	134
Serviço .....	116, 186
Serviço ao veículo em breve .....	80
Símbolos .....	4
Sinais de aviso de perigo .....	100
Sinais sonoros de aviso .....	89
Sinal de luzes .....	98
Sinal de mudança de direcção .....	79

Sistema de Airbag .....	41
Sistema de airbag de cortina .....	44
Sistema de airbag lateral .....	43
Sistema de alarme anti-roubo .....	25
Sistema de aquecimento e ventilação .....	109
Sistema de Ar condicionado .....	110
Sistema de carregamento .....	79
Sistema de controlo electrónico de climatização .....	111
Sistema de detecção de deflação de pneus .....	170
Sistema de detecção de esvaziamento.....	82
Sistema de fecho anti-roubo .....	25
Sistema de fecho centralizado .....	21
Sistema de suporte traseiro.....	53
Sistema de travagem anti-bloqueio (ABS) .....	81
Sistema de travão anti bloqueio .....	130
Sistema de travão e embraiagem .....	80
Sistema do airbag dianteiro .....	42
Sistemas de segurança para crianças .....	46
Sistemas de segurança para crianças Isofix .....	51
Sistemas de segurança para crianças Top-Tether .....	51

Sistemas limpa pára-brisas e lava pára-brisas .....	14
Substituição da escova limpa-vidros.....	149
Substituição de lâmpadas .....	150
Suportes para copos .....	52

**T**

Tampa da bagageira .....	64
Tampões das rodas .....	171
Taquímetro .....	76
Tejadilho (tecto de abrir) .....	32
Temperatura do líquido de arrefecimento do motor .....	82
Temperatura exterior .....	72
Tensão da bateria .....	90
Travão de mão.....	130
Travões .....	130, 148
Triângulo de Aviso .....	66

**U**

Utilização do manual .....	3
----------------------------	---

**V**

Veículo novo em rodagem .....	117
Velocímetro .....	75
Ventilação.....	109
Vidros manuais .....	30
Vidro traseiro aquecido .....	31
Visor da caixa de velocidades ...	125

Visor de Informação Gráfica, Visor Cromático de Informação .....	85
Visor de informação tripla .....	85
Visor de serviço .....	76
Visualização da caixa de velocidades .....	77, 121
Volante aquecido .....	70