Índice

Introdução	2
Informação breve e concisa	6
Chaves, portas, janelas	20
Bancos, sistemas de segurança	36
Arrumação	59
Instrumentos, elementos de manuseamento	80
Iluminação	113
Climatização	123
Condução e funcionamento	131
Conservação do veículo	152
Serviço e manutenção	195
Dados técnicos	199
Informação do cliente	209
Índice remissivo	212

Introdução

Combustível

Designação

Óleo de motor

Graduação

Viscosidade

Pressão dos pneus

Tamanho dos pneus

À frente

Atrás

Pneus de Verão

Pneus de Inverno

Pesos

Peso bruto autorizado do veículo

- Tara, versão base

= Carga do veículo

Dados específicos do veículo

Queira introduzir os dados do veículo na página anterior para os manter em local acessível. Esta informação está disponível nas secções "Serviço e manutenção" e "Dados técnicos" e consta também da placa de identificação do veículo.

Introdução

O seu veículo é composto por tecnologia avançada e segurança e possui características que o tornam económico e amigo do ambiente.

Este Manual de Utilização dá-lhe toda a informação necessária para conduzir o seu veículo de forma segura e eficiente.

Certifique-se de que os passageiros estão cientes do possível risco de acidente e ferimentos que poderão resultar da utilização indevida do veículo.

Deve respeitar sempre as leis e regulamentos específicos do país em que se encontra. Essas leis podem ser diferentes da informação contida neste Manual de Utilização.

Quando este Manual de Utilização fizer referência a uma visita a uma oficina, recomendamos que visite o seu Reparador Autorizado Opel.

Todos os Reparadores Autorizados Opel fornecem uma assistência de primeira a preços razoáveis. Os mecânicos experientes formados pela Opel trabalham segundo instruções específicas da Opel.

O pacote de literatura do cliente deve estar sempre à mão, no veículo.

Utilize o Manual de Utilização

- Este manual descreve todas as opções e características disponíveis neste modelo.

Algumas descrições, incluindo as de funções de visores e menu, poderão não se aplicar ao seu veículo devido à versão do modelo,

especificações do país, equipamento especial ou acessórios.

- O capítulo "Informação breve e concisa" dá-lhe uma ideia geral.
- O índice no início deste manual e em cada capítulo indica a localização da informação.
- O índice permitir-lhe-á procurar informação específica.
- Neste Manual de Utilização as figuras ilustram veículos com volante à esquerda. Nos veículos com volante à direita a operação é semelhante.
- O Manual de Utilização utiliza as designações de motor de fábrica. As designações de mercado correspondentes constam da secção "Dados Técnicos".
- As direcções indicadas, p. ex. esquerda ou direita, ou dianteira ou traseira, referem-se sempre ao sentido de marcha.

- Os ecrãs de visualização do veículo poderão não suportar o seu idioma específico.
- As mensagens do visor e a etiquetagem interior são escritas a **negrito**.

Perigo, Aviso e Atenção

Perigo

O texto assinalado com  **Perigo** fornece informação sobre risco de lesão fatal. Desrespeitar essa informação pode colocar a vida em perigo.



Aviso

O texto assinalado com  **Aviso** fornece informação sobre risco de acidente ou lesão. Desrespeitar essa informação pode causar lesões.

Atenção

O texto assinalado com **Atenção** fornece informação sobre possíveis danos no veículo. Desrespeitar essa informação pode causar danos no veículo.

Símbolos

As referências às páginas são indicadas por .  significa "consultar página".

Desejamos-lhe muitas horas de condução agradável.

Adam Opel GmbH

Informação breve e concisa

Informação acerca da condução inicial

Destrancar o veículo



Pressionar o botão  para destrancar as portas e a bagageira. Abrir as portas puxando os manípulos. Para abrir a porta da bagageira, pressionar o dispositivo táctil por baixo do friso da porta traseira.

Radiotelecomando ⇨ 20, sistema de fecho centralizado das portas ⇨ 22, bagageira ⇨ 27.

Ajuste dos bancos

Posição dos bancos

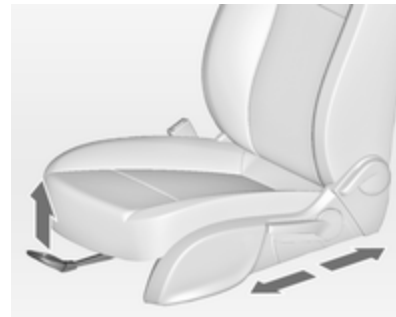

Puxar o manípulo, deslizar o banco, largar o manípulo.

Posição do assento ⇨ 37, Ajuste do assento ⇨ 38.

Perigo

Não se sente a menos de 25 cm do volante, para permitir uma activação segura do airbag.

Encostos dos bancos

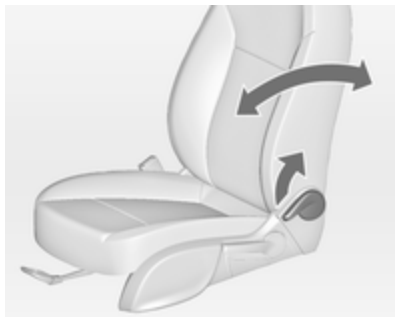

Puxar a alavanca, regular a inclinação e soltar a alavanca. Deixar que o banco encaixe de forma audível.

Posição do assento ⇨ 37, Ajuste do assento ⇨ 38.

Altura dos bancos

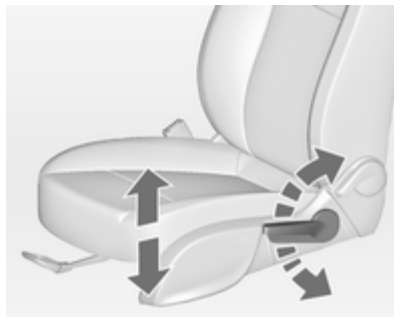

Movimento de bombeio da alavanca para cima = mais alto
para baixo = mais baixo

Posição do assento ⇨ 37, Ajuste do assento ⇨ 38.

Inclinação dos bancos

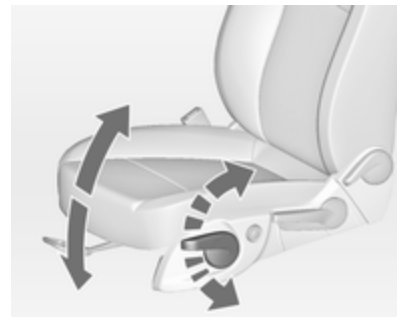

Movimento de bombeio da alavanca para cima = extremidade dianteira mais alta
para baixo = extremidade dianteira mais baixa

Posição do assento ⇨ 37, Ajuste do assento ⇨ 38.

Ajuste do encosto de cabeça

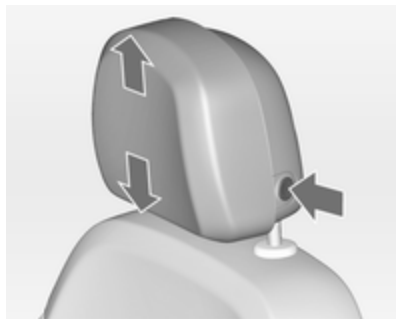

Pressionar o botão, ajustar a altura e engatar.

Para regular na horizontal, puxar o apoio de cabeça para a frente e encaixar numa de três posições. Para voltar à posição mais recuada, puxar totalmente para a frente e soltar.

Encostos de cabeça ⇨ 36.

Cinto de segurança



Puxar o cinto de segurança e engatar no fecho. O cinto de segurança não deve estar torcido e deve ficar justo ao corpo. O encosto do banco não deve ser demasiado inclinado para trás (aproximadamente 25° no máximo).

Para desapertar o cinto de segurança, pressionar o botão vermelho no fecho do cinto.

Posição do assento ⇨ 37, Posição dos cintos ⇨ 45, Sistema do airbag ⇨ 49.

Ajuste dos espelhos retrovisores

Espelho retrovisor interior

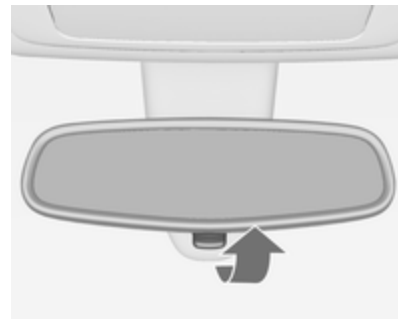

Para reduzir o encandeamento, ajustar a alavanca na parte inferior da caixa do espelho retrovisor.

Espelho retrovisor interior ⇨ 31, espelho retrovisor interior com função anti-encandeamento automática ⇨ 31.

Espelhos retrovisores exteriores



Seleccionar o espelho retrovisor relevante e ajustá-lo.

Retrovisores exteriores convexos ⇨ 30, Ajuste eléctrico ⇨ 30, Retrovisores exteriores rebatíveis ⇨ 30, Retrovisores exteriores aquecidos ⇨ 31.

Ajuste do volante



Destrançar a alavanca, ajustar o volante, e depois engatar a alavanca e assegurar que fica totalmente trancada.

Ajustar o volante apenas quando o veículo estiver parado e o volante tiver sido destrancado.

Sistema de airbags ⇨ 49, Posições da ignição ⇨ 132.

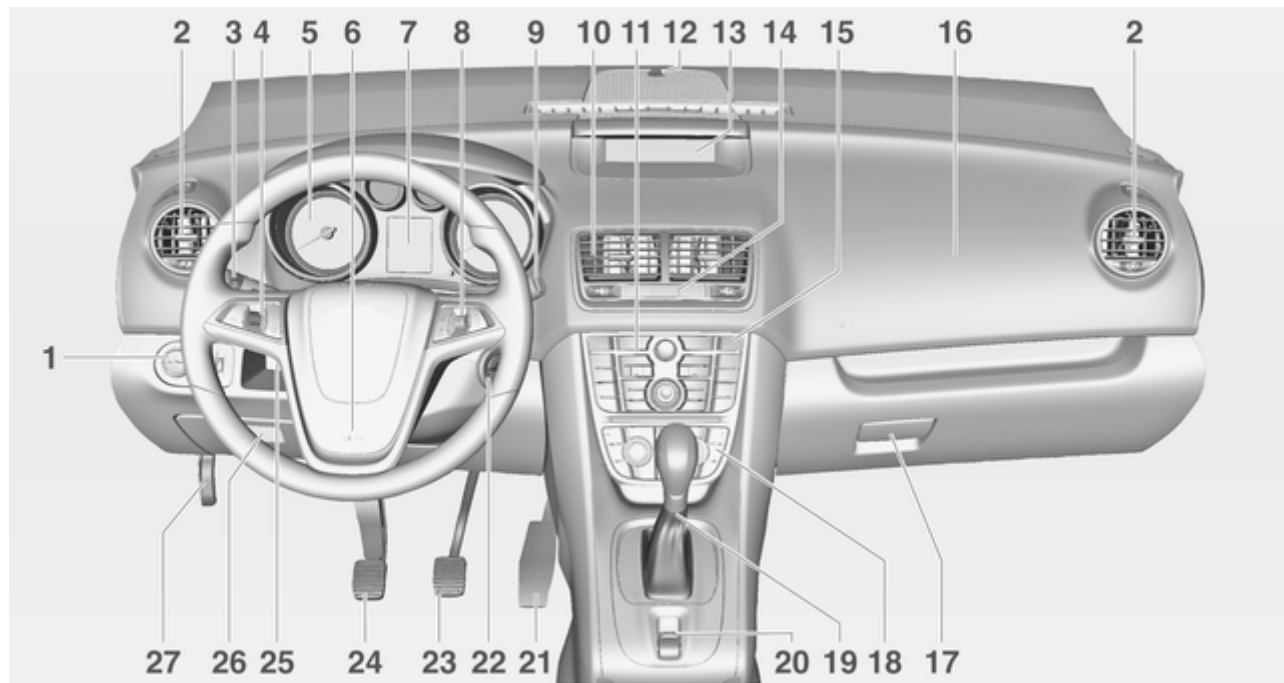

Perspectiva geral do painel de instrumentos

<p>1 Interruptor das luzes 113 Regulação do alcance dos faróis 115 Faróis de nevoeiro 118 Luz traseira de nevoeiro 118 Iluminação dos instrumentos 119</p> <p>2 Grelhas de ventilação laterais 129</p> <p>3 Indicadores de mudança de direcção e de faixa, sinal de luzes, luzes de médios e de máximos 117 Luzes de saída 121 Luzes de presença 118 Centro de Informação ao Condutor 97</p> <p>4 Comando da velocidade de cruzeiro 144</p> <p>5 Instrumentos 86</p> <p>6 Buzina 81 Airbag do condutor 50</p> <p>7 Centro de Informação ao Condutor 97</p>	<p>8 Comandos no volante 80</p> <p>9 Limpa pára-brisas, sistema lava pára-brisas, escova traseira, sistema lava-vidros traseiro 82</p> <p>10 Grelhas de ventilação centrais 129</p> <p>11 Sistema de informação e lazer 10</p> <p>12 Sensor da climatização automática electrónica 125</p> <p>13 Visor de informação 99</p> <p>14 Sistema de fecho centralizado das portas 22 Luzes de emergência 117 Indicador de comando para desactivação do Airbag 92</p>	<p>15 Sistema de comando de tracção 142 Controlo Electrónico de Estabilidade 143 Sistema de controlo da perda de pressão dos pneus 178 Sensor de estacionamento ultra-sónico 145</p> <p>16 Airbag do passageiro dianteiro 50</p> <p>17 Porta-luvas 59</p> <p>18 Sistema de controlo da climatização 123</p> <p>19 Alavanca selectora, caixa de velocidades manual 139 Caixa de velocidades automática 135</p> <p>20 Travão de mão eléctrico 140</p> <p>21 Pedal do acelerador 131</p> <p>22 Interruptor da ignição com tranca da direcção 132</p> <p>23 Pedal do travão 139</p> <p>24 Pedal da embraiagem 131</p> <p>25 Ajuste do volante 80</p>
--	--	--

- 26 Compartimento de
arrumação 59
Caixa de fusíveis 172
- 27 Alavanca de abertura do
capô 154

Iluminação exterior



Rodar o interruptor das luzes

- AUTO** = Comando automático das
luzes: Os faróis são
acesos e apagados
automaticamente
- ⏻ = Activação ou desactivação
do controlo automático
das luzes
- O** = Desligar
- ↔ = Luzes laterais
- ≡D = Faróis

Premir o interruptor das luzes

↔D = Faróis de nevoeiro

↔L = Luz traseira de nevoeiro

Iluminação ↗ 113.

Sinal de luzes, luzes de máximos e de médios

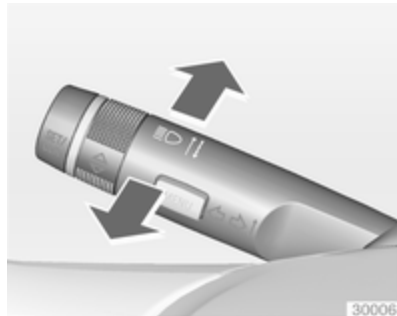

- Sinal de luzes = Puxar alavanca
- Luzes de máximos = Empurrar alavanca
- Luzes de médios = Empurrar ou puxar alavanca

Controlo de luzes automático ⇨ 114, luz de máximos ⇨ 114, Sinal de luzes ⇨ 114.

Sinais de mudança de direcção e de faixa

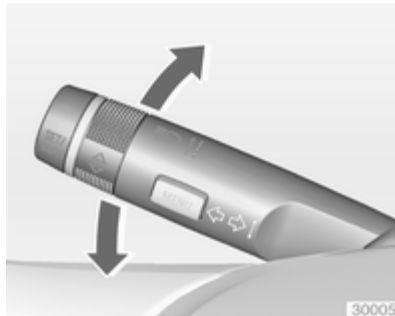

- Alavanca para cima = sinal de virar à direita
- Alavanca para baixo = sinal de virar à esquerda

Sinais de mudança de direcção e de faixa ⇨ 117, Luzes de presença ⇨ 118.

Luzes de emergência



Accionadas com o botão .

Luzes de emergência ⇨ 117.

Buzina



Premir .

Sistemas de limpa pára-brisas e de lava pára-brisas

Limpa pára-brisas

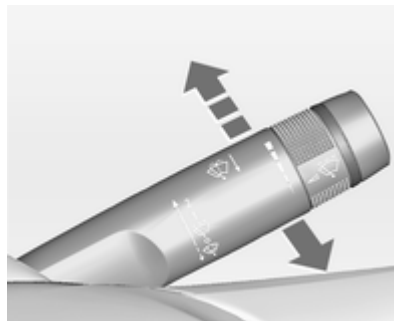

2 = rápido

1 = lento

 = limpeza com passagem intermitente ou limpeza automática com sensor de chuva

O = desligar

Para uma só passagem com o limpa pára-brisas desligado, pressionar a alavanca para baixo.

Limpa-pára-brisas ⇨ 82,
substituição da lâmina do
limpa-pára-brisas ⇨ 158.

Sistema lava pára-brisas

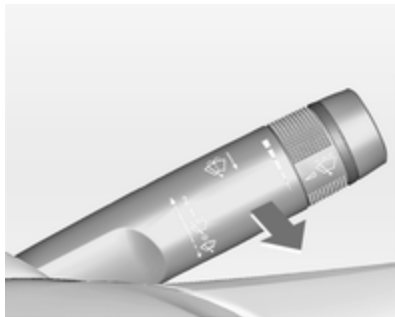

Puxar alavanca.

Sistema lava pára-brisas ⇨ 82,
Líquido limpa-vidros ⇨ 156.

Sistemas do limpa e lava-vidros do óculo traseiro

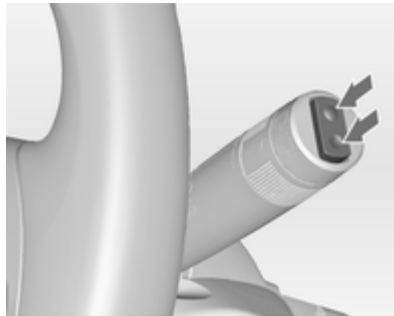

Pressionar o interruptor basculante para accionar o limpa-vidros do óculo traseiro:

posição superior	= intervalo curto
posição inferior	= intervalo longo
posição intermédia	= desligar

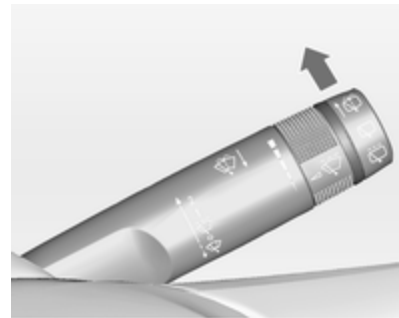

Empurrar alavanca.

O líquido do limpa-vidros é pulverizado no óculo traseiro e o limpa-vidros faz algumas passagens.

Limpa-vidros do óculo traseiro e lava-vidros do óculo traseiro ⇨ 83.

Climatização

Óculo traseiro com
desembaciador, espelhos
retrovisores exteriores com
desembaciador



O aquecimento é accionado
premiendo o botão .

Óculo traseiro com desembaciador
⇨ 34.

Desembaciamento e descongelação dos vidros



Pressionar o botão .

Regular o comando da temperatura
para o nível mais alto.

Arrefecimento  ligado.

Óculo traseiro com desembaciador
 ligado.

Sistema de climatização ⇨ 123.

Caixa de velocidades

Caixa de velocidades manual



Marcha-atrás: com o veículo parado,
pressionar o pedal da embraiagem,
pressionar o botão de libertação na
alavanca selectora e engatar
a mudança.

Se a mudança não engatar, colocar
a alavanca em ponto morto, tirar o pé
do pedal da embraiagem
e pressionar de novo; depois
seleccionar a mudança novamente.

Caixa de velocidades manual
⇨ 139.

Caixa de velocidades automática



- P** = Estacionamento
- R** = Marcha-atrás
- N** = Ponto morto
- D** = Condução

Modo manual: deslocar a alavanca selectora de **D** para a esquerda.

- +** = Mudança superior
- = Mudança inferior

A alavanca selectora só pode ser deslocada de **P** quando a ignição está ligada ou o pedal do travão está accionado. Para engatar **P** ou **R**, pressionar o botão de libertação.

Caixa de velocidades automática
↻ 135.

Arranque

Antes de iniciar a marcha, verificar

- Pressão e estado dos pneus
↻ 177, ↻ 206.
- Nível do óleo do motor e níveis dos fluidos ↻ 154.
- Se todos os vidros, espelhos retrovisores, luzes exteriores e chapas de matrícula estão limpos, sem neve e sem gelo e a funcionar.
- Posição adequada dos espelhos, assentos e cintos de segurança
↻ 30, ↻ 37, ↻ 47.
- Funcionamento dos travões a baixa velocidade, principalmente se os travões estiverem molhados.

Ligar o motor

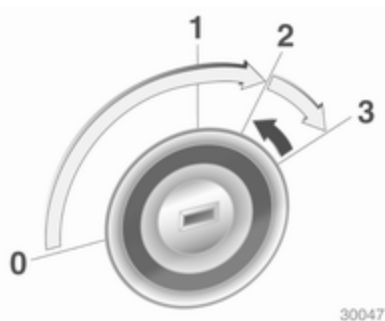

- Rodar a chave para a posição **1**
- mover o volante suavemente para libertar o bloqueio do volante
- accionar a embraiagem e o travão
- caixa de velocidades automática em **P** ou **N**
- não accionar o pedal do acelerador
- motores diesel: rodar a chave para a posição **2** para pré-aquecer e esperar até o indicador de controlo apagar
- rodar a chave para a posição **3** e soltar

Ligar o motor ⇨ 132.

Estacionamento

- Utilizar sempre o travão de mão.
Puxar o interruptor .
- Desligar o motor. Rodar a chave de ignição para a posição **0** e retirá-la. Rodar o volante até sentir a tranca da direcção engatar.
Nos veículos com caixa de velocidades automática, só se pode retirar a chave quando a alavanca selectora estiver na posição **P**.
- Se o veículo estiver numa superfície plana ou numa subida, engatar a primeira velocidade ou colocar a alavanca selectora em **P** antes de desligar a ignição. Numa subida, virar as rodas dianteiras para o lado contrário ao do passeio. Se o veículo estiver numa descida, engatar a marcha-atrás ou colocar a alavanca selectora em **P** antes de desligar a ignição. Virar as rodas dianteiras na direcção do passeio.

- Trancar o veículo através do botão  no comando à distância.
Activar o sistema de alarme anti-roubo ⇨ 29.
- Não estacionar o veículo numa superfície facilmente inflamável.
A temperatura elevada do sistema de escape pode provocar a inflamação da superfície.
- Fechar as janelas e o tecto de abrir.
- As ventoinhas de arrefecimento do motor poderão funcionar depois de se desligar o motor ⇨ 153.
- Depois de conduzir a velocidade de rotação do motor elevada ou com cargas de motor elevadas, deixar o motor trabalhar um pouco com carga reduzida ou deixá-lo em ponto morto durante cerca de 30 segundos antes de o desligar, para proteger o turbocompressor.

Chaves, fechos ⇨ 20, Não utilização do veículo durante muito tempo ⇨ 152.

Chaves, portas, janelas

Chaves, fechaduras	20
Portas	27
Segurança do veículo	28
Espelhos retrovisores exteriores	30
Espelho retrovisor interior	31
Janelas	32
Tejadilho	34

Chaves, fechaduras

Chaves

Chaves de substituição

O número da chave está especificado no Car Pass ou numa etiqueta amovível.

O número da chave deve ser referido sempre que se encomendarem chaves de substituição já que é um componente do imobilizador.

Fechos ⇨ 192.

Chave com secção retráctil



Pressionar botão para extrair a chave. Para recolher a chave, pressionar o botão primeiro.

Car Pass

O Car Pass contém dados de segurança do veículo e deve, por isso, ser mantido num local seguro.

Quando o veículo é levado a uma oficina, estes dados do veículo são necessários para realizar determinadas operações.

Radiotelecomando



Utilizado para accionar:

- Sistema de fecho centralizado das portas
- Sistema de trancagem anti-roubo
- Sistema de alarme anti-roubo
- Vidros eléctricos

O radiotelecomando tem um alcance aproximado de 5 metros. Pode ser reduzido devido a influências exteriores. As luzes de emergência confirmam o accionamento.

Manuseie-o com cuidado, proteja-o da humidade e de temperaturas elevadas e evite utilizações desnecessárias.

Avaria

Se não for possível accionar o fecho centralizado das portas com o comando, isso pode dever-se às seguintes razões:

- Veículo fora do raio de alcance
- Pilha fraca

- Utilização frequente e repetida do comando quando fora do raio de alcance, levando a que seja necessário proceder à resincronização
- Sobrecarga do sistema de fecho centralizado, devido a accionamento repetido num curto espaço de tempo, levando a que a alimentação seja interrompida durante um curto período de tempo
- Interferência de ondas rádio com maior potência provenientes de outras origens

Destrancagem ⇨ 22.

Configurações básicas

Algumas configurações podem ser alteradas no menu **Configurações** no Visor de Informações.
Personalização do veículo ⇨ 108.

Substituição da pilha do comando

Substituir a pilha assim que o raio de alcance diminua.



As pilhas não devem ser eliminadas junto com os resíduos domésticos. Devem ser colocadas em pontos de recolha para reciclagem apropriados (i.e. pilhões).

Chave com secção retráctil

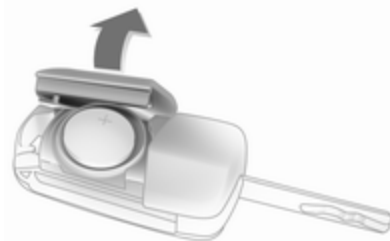

Extraír a chave e abrir a unidade. Substituir a pilha (pilha tipo CR 2032), prestando atenção à posição de colocação. Fechar a unidade e sincronizar.

Chave com secção fixa

Mandar substituir a pilha numa oficina.

Sincronização do comando

Depois de substituir a pilha, destrancar a porta do condutor com a chave na fechadura. O comando será sincronizado quando se ligar a ignição.

Memorizar os ajustes individuais na chave do veículo

Sempre que a chave é retirada do canhão da ignição, as definições que se seguem são automaticamente memorizadas pela chave:

- Iluminação
- Sistema de entretenimento (apenas CD 400 / CDC 400)

- Sistema de fecho centralizado das portas

- Definições conforto

As definições guardadas são automaticamente utilizadas na próxima vez que a chave memorizada é inserida no canhão da ignição e rodada para a posição 3 ⇨ 132.

A pré-condição é que **Personalização por condutor**, ou dependendo do tipo de mostrador, **Personalização com telecomando** nas definições pessoais do Visor de Informação esteja activada. Tem de ser definida para cada chave utilizada.

Personalização do veículo ⇨ 108.

Sistema de fecho centralizado

Destranca e tranca portas, bagageira e portinhola do depósito de combustível.

Puxar o manípulo interior de uma das portas destranca a respectiva porta. Puxar o manípulo outra vez abre a porta.

Advertência

No caso de um acidente em que os airbags ou pré-tensores dos cintos tenham sido accionados, o veículo é automaticamente destrancado.

Advertência



Pouco tempo depois de destrancar as portas com o comando, as portas trancam automaticamente se nenhuma porta for aberta.

Destrancagem



Pressionar o botão .

É possível seleccionar duas definições.

- Para destrancar apenas a porta do condutor e a portinhola do depósito de combustível, premir uma vez o botão . Para destrancar todas as portas e a bagageira, premir o botão  duas vezes,

ou

- premir uma vez o botão  para destrancar todas as portas, bagageira e portinhola do depósito de combustível.

A configuração pode ser alterada no menu **Configurações** no Visor de Informação. Personalização do veículo ⇨ 108.

A configuração pode ser guardada para a chave que está a ser utilizada.

Definições memorizadas ⇨ 22.

As portas são de novo trancadas automaticamente se nem uma porta nem a bagageira tiverem sido abertas até 2 minutos depois de destrancar.

Trancagem

Fecha portas, bagageira e portinhola do depósito de combustível.



Pressionar o botão .

Se a porta do condutor não estiver bem fechada, o sistema de fecho centralizado das portas não funcionará.

Destrancar e abrir a porta traseira



Pressionar o botão  quando a ignição está desligada para destrancar todas as portas. A porta traseira é solta para ser destrancada e aberta empurrando o interruptor touchpad por baixo do friso da porta traseira.

Botão de fecho centralizado

Fecha ou abre todas as portas, a bagageira e portinhola do depósito de combustível a partir do habitáculo.



Pressionar o botão de fecho centralizado: as portas são trancadas e destrancadas. Se as portas são destrancadas o LED no botão acende.

Depois de trancar com o radiotelecomando, o LED no botão acende durante cerca de 2 minutos.

Avaria no sistema do comando à distância

Destrancagem



Destrancar manualmente a porta do condutor rodando a chave na fechadura. Ligar a ignição e pressionar o botão do fecho centralizado para destrancar todas as portas, bagageira e portinhola do depósito de combustível. Ligando a ignição, a Protecção anti-roubo é desactivada ⇨ 29.

Trancagem

Fechar a porta do condutor, abrir a porta do passageiro, pressionar o botão de fecho centralizado. O veículo está trancado. Fechar a porta do passageiro.

Avaria no sistema de fecho centralizado

Destrancagem

Destrancar manualmente a porta do condutor rodando a chave na fechadura. As outras portas podem ser abertas puxando duas vezes a maçaneta interior. A bagageira e a portinhola do depósito de combustível não podem ser abertas. Para desactivar a Protecção anti-roubo, ligar a ignição ⇨ 29.

Trancagem



Inserir a chave na abertura acima do fecho no interior da porta e accionar o fecho pressionando até ouvir um clique. Depois, fechar a porta. Este procedimento deve ser efectuado em cada porta. A porta do condutor também pode ser trancada pelo lado de fora com a chave. A portinhola do depósito de combustível e a porta da bagageira não podem ser trancadas.

Trancar automaticamente as portas

Fecho automático no fim da deslocação

O veículo é automaticamente trancado quando forem ultrapassados os 4 km/h. Não é possível abrir pelo lado de fora. Além disso, não é possível abrir por dentro as portas traseiras quando o veículo ultrapassar os 4 km/h.



Os LEDs verdes indicam que é possível abrir do lado de dentro:

Segurar o manípulo interior da porta traseira para accionar o sensor de proximidade e puxe o manípulo.

Quando a velocidade do veículo é inferior a 4 km/h, é possível abrir as portas pelo lado de fora depois de:

- abrir qualquer das portas pelo lado de dentro
- pressionar o botão de fecho centralizado

Atenção

A trancagem automática só está activa com a ignição ligada.

Avaria no sistema de trancar automaticamente as portas

No caso de uma avaria no sistema acende no conjunto de instrumentos e um aviso sonoro indica que as portas traseiras não estão impedidas de serem abertas. Informar os passageiros para se manterem afastados dos manípulos das portas.

Parar imediatamente e accionar o dispositivo de segurança para crianças nas duas portas traseiras. Se o dispositivo de segurança para crianças já estiver activado, primeiro desactive-o e active-o novamente. Os LEDs verdes apagar-se-ão e o aviso sonoro pára assim que ambos os dispositivos de segurança para crianças estejam activados. Puxar os manípulos interiores das portas traseiras para verificar se as portas estão trancadas pelo lado de dentro. Consultar uma oficina.

Dispositivo de segurança para crianças



Aviso

Utilizar os fechos de segurança para crianças sempre que estejam crianças nos bancos traseiros.

Com uma chave ou chave de parafusos adequada, rodar o fecho de segurança para crianças existente na porta de trás para a posição horizontal. A porta não pode ser

aberta do interior. Para desactivar, rodar o fecho de segurança para crianças para a posição vertical.

Portas

Portas traseiras

⚠ Aviso

Ter em atenção as outras pessoas quando se entrar ou sair na frente ou atrás ao mesmo tempo.

Utilizar apenas a pega própria.

As portas traseiras têm um fecho de Trancar automaticamente as portas ⇨ 25.

Bagageira

Porta da bagageira

Abrir



Depois de destrancar, pressionar o interruptor tátil por baixo do friso da porta da bagageira e abrir a porta da bagageira.

Sistema de fecho centralizado ⇨ 22.

Fechar

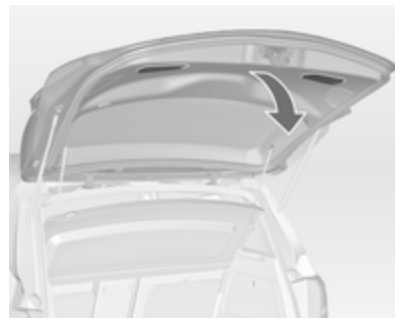

Utilizar um dos manípulos interiores. Não pressionar o interruptor tátil por baixo do friso ao fechar, porque isso destrancará novamente a porta da bagageira.

Sistema de fecho centralizado ⇨ 22.

Dicas gerais para funcionar com a porta da bagageira

⚠ Aviso

Não conduza com a porta traseira aberta ou mal fechada, por exemplo, ao transportar objectos volumosos, uma vez que os gases de escape tóxicos, que são invisíveis e inodoros, podem entrar no veículo. Isto pode causar perda de consciência ou até mesmo morte.

Atenção

Antes de abrir a porta traseira verificar obstruções complementares, como porta da garagem, de forma a evitar danos na porta traseira. Verifique sempre a área de movimentação acima e por trás da porta traseira.

Advertência

A montagem de determinados acessórios pesados na porta da retaguarda pode afectar a capacidade de a porta se manter aberta.

Segurança do veículo

Protecção anti-roubo

⚠ Aviso

Não utilizar o sistema se estiverem pessoas no veículo!
Não é possível destrancar as portas a partir do interior.

O sistema tranca todas as portas. As portas têm de estar todas fechadas, caso contrário o sistema não pode ser activado.

Se a ignição tiver estado ligada, deve abrir-se e fechar-se a porta do condutor uma vez para o veículo poder ser trancado e protegido contra roubo.

Destrancar o veículo desactiva o sistema de trancagem anti-roubo mecânico. Tal não é possível com o botão do fecho centralizado.

Activação



Premir  duas vezes no comando à distância rádio dentro de 10 segundos.

Sistema de alarme anti-roubo

O sistema de alarme anti-roubo inclui e é accionado juntamente com a Protecção anti-roubo.

Monitoriza:

- Portas, porta da bagageira, capô
- Ignição

Destrancar o veículo desactiva os dois sistemas simultaneamente.

LED de estado



O LED de estado está integrado no botão de fecho central.

Estado nos primeiros 10 segundos após a activação do sistema de alarme anti-roubo:

LED aceso = teste, desfazamento de armamento.

LED pisca rapidamente = portas, porta da bagageira ou capot mal fechadas ou avaria no sistema.

Estado depois de o sistema ser armado:

LED pisca devagar = sistema armado.

Dirigir-se a uma oficina em caso de avarias.

Alarme

Quando accionado, ouve-se a buzina e as luzes de aviso de perigo ficam intermitentes simultaneamente. O número e duração dos sinais da emissão de alarme estão estipulados por lei.

O alarme pode ser silenciado pressionando qualquer botão do comando ou ligando a ignição.

O sistema de alarme anti-roubo só pode ser desactivado pressionando o botão  ou ligando a ignição.

Imobilizador electrónico



O sistema faz parte do canhão da ignição e verifica se o veículo pode ser ligado com a chave que está a ser usada.

O imobilizador será accionado automaticamente depois de a chave ter sido retirada do canhão da ignição.

Se a luz de aviso  piscar com a ignição ligada, isso é sinal de que existe uma avaria no sistema; o motor não pode ser posto a trabalhar. Desligar a ignição e repetir o processo de arranque.

Se a luz de aviso continuar a piscar, tentar pôr o motor a trabalhar utilizando a chave sobresselente e procurar ajuda numa oficina.

Advertência

O imobilizador não tranca as portas. Depois de sair do veículo, deve-se trancar sempre o veículo e activar o sistema de alarme  22,  29.

Indicador de controlo   96.

Espelhos retrovisores exteriores

Convexos

O espelho retrovisor exterior convexo reduz os ângulos mortos. A forma do espelho retrovisor faz com que os objectos pareçam mais pequenos, o que afectará a capacidade de calcular as distâncias.

Ajuste eléctrico



Seleccionar o espelho retrovisor exterior relevante rodando o controlo para a esquerda (**L**) ou para a direita (**R**). Depois, rodar o comando para regular o espelho retrovisor.

Na posição **0** não é seleccionado qualquer espelho.

Rebatimento



Para segurança de peões, os espelhos retrovisores exteriores serão rebatidos ao sofrerem um embate forte. Reposicionar o espelho retrovisor aplicando uma ligeira pressão na caixa do espelho.

Aquecidos



Função activada pressionando o botão .

O desembaciamento funciona com o motor a trabalhar e é desligado automaticamente após um curto período de tempo.

Espelho retrovisor interior

Função manual de antiencandeamento

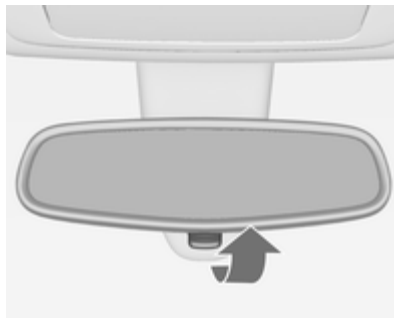

Para reduzir o encandeamento, ajustar a alavanca na parte inferior da caixa do espelho retrovisor.

Função automática de antiencandeamento

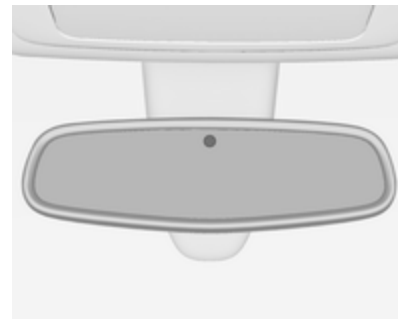

O encandeamento por veículos que se deslocam atrás é automaticamente reduzido.

Janelas

Accionamento manual dos vidros

Os vidros das portas podem ser abertos ou fechados com as alavancas próprias.

Accionamento electrónico dos vidros

⚠ Aviso

Cuidado ao accionar os vidros eléctricos. Risco de lesão, principalmente para crianças.

Se estiverem crianças nos bancos traseiros, accione o sistema de segurança para crianças nos vidros eléctricos.

Observar os vidros com atenção ao fechá-los. Assegurar-se de que não fica nada preso nos vidros durante o movimento dos mesmos.

Os vidros eléctricos podem ser accionados:

- com a ignição ligada
- no espaço de 10 minutos após desligar a ignição
- no espaço de 5 minutos da abertura ou fecho de uma porta

Depois de desligar a ignição, o funcionamento dos vidros é desactivado assim que o veículo é trancado com o radiotelecomando.



Accionar o interruptor para o vidro respectivo pressionando para abrir e puxando para fechar.

Empurrar ou puxar gentilmente para o primeiro batente: o vidro desloca-se para cima ou para baixo enquanto o interruptor é accionado.

Pressionar ou puxar firmemente para o segundo batente e depois soltar: o vidro desloca-se para cima ou para baixo automaticamente com a função de segurança. Para parar o movimento, accionar o interruptor mais uma vez na mesma direcção.

Função de segurança



Se o vidro encontrar resistência acima da linha intermédia da janela durante o fecho automático, o movimento de fecho é interrompido imediatamente e aberto de novo.

Função de segurança de correcção de velocidade

No caso de dificuldades de fecho devido a gelo ou algo semelhante, pressionar e manter o interruptor. O vidro desloca-se para cima sem a função de segurança. Para parar o movimento, soltar e pressionar o botão uma vez mais.

Sistema de segurança para crianças dos vidros traseiros





Pressionar o interruptor  para desactivar os vidros eléctricos das portas traseiras, o LED acende. Para accionar pressionar novamente .

Accionar os vidros a partir do exterior do veículo

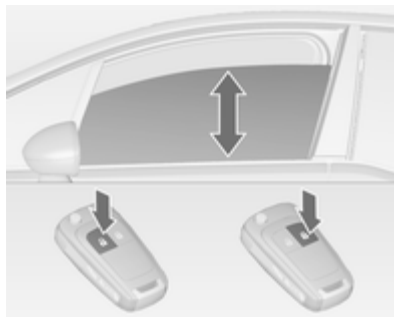
As janelas podem ser accionadas à distância do lado de fora do veículo.



Mantenha pressionado o botão  para abrir os vidros.

Mantenha pressionado o botão  para fechar os vidros.

Solte o botão para parar o movimento do vidro.

Sobrecarga

Se os vidros forem accionados repetidamente dentro de um espaço de tempo curto, o funcionamento do vidro é desactivado durante algum tempo.

Inicialização dos vidros eléctricos

Se os vidros não puderem ser fechados automaticamente (i.e. depois de desligar a bateria do veículo), uma mensagem ou código de aviso é apresentado no Centro de Informação do Condutor.

Mensagens do veículo ⇨ 102.

Accionar a electrónica dos vidros da seguinte maneira:

1. Fechar as portas.
2. Ligar a ignição.
3. Puxar o interruptor até a janela estar fechada e continuar durante mais 2 segundos.
4. Repetir para cada um dos vidros.

Óculo traseiro aquecido



Função activada pressionando o botão .

O desembaciamento funciona com o motor a trabalhar e é desligado automaticamente após um curto período de tempo.

Consoante o tipo de motor, o desembaciador do óculo traseiro é ligado automaticamente quando o filtro de partículas do diesel é limpo.

Palas pára-sol

As palas pára-sol podem ser colocadas para baixo ou rodadas para o lado para impedir o encadeamento.

Se as palas pára-sol possuírem espelhos, as tampas dos espelhos devem estar fechadas durante a condução.

Há um suporte para cartões/bilhetes na parte traseira da pala de sol.

Tejadilho



Tecto de abrir



Não colar quaisquer autocolantes no tejadilho. Não cobrir o veículo com um encerado.

Persiana

A persiana é accionada electricamente.



Pressionar levemente o botão  ou  até ao primeiro batente: a persiana abre ou fecha enquanto o interruptor estiver a ser accionado.

Pressionar firmemente o botão  ou  até ao segundo batente e depois soltar: a persiana abre ou fecha automaticamente. Para parar o movimento, accionar o interruptor mais uma vez.

Função de segurança

Se a persiana encontrar resistência durante o fecho automático, pára imediatamente e abre de novo.

Função em standby

Com o interruptor da ignição na posição **1** a persiana fica operacional  132.

Inicialização da persiana



Se não for possível accionar a persiana (por ex. depois de desligar a bateria do veículo), accionar a electrónica da persiana da seguinte maneira:

- Se a persiana estiver fechada, manter o interruptor  levemente pressionado até ao primeiro batente durante 10 segundos.

- Se a persiana estiver aberta, manter o interruptor  pressionado até a persiana estar completamente fechada. Depois soltar brevemente o interruptor e pressionar de novo levemente até ao primeiro batente durante 10 segundos.

Reaprendizagem da função de segurança

Se a persiana não funcionar correctamente depois da inicialização:

1. Abrir totalmente a persiana pressionando o interruptor .
2. Soltar o interruptor e depois pressionar o interruptor  novamente e com cuidado até ao primeiro batente durante aprox. 30 segundos. Depois, fechar a persiana pressionando o interruptor  até fechar.

Bancos, sistemas de segurança

Encostos de cabeça	36
Bancos dianteiros	37
Bancos traseiros	42
Cintos de segurança	45
Sistema de airbags	49
Sistemas de segurança para crianças	53

Encostos de cabeça

Posição

⚠ Aviso

Conduzir apenas com o encosto de cabeça na posição correcta.

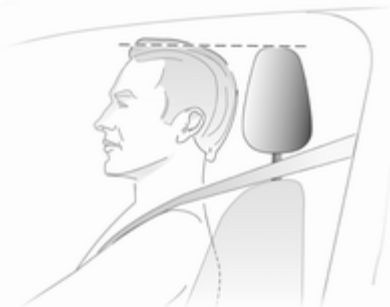

A face superior do encosto de cabeça deverá encontrar-se ao nível superior da cabeça. Se tal não for possível, no caso de passageiros muito altos, colocar o encosto na posição mais

alta possível e no caso de passageiros baixos, colocar na posição mais baixa.

Ajuste

Encostos de cabeça nos bancos dianteiros

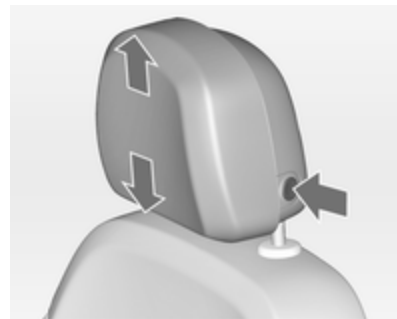

Regulação da altura

Pressionar o botão, ajustar a altura e engatar.



Regulação horizontal

Para regular horizontalmente, puxar o apoio de cabeça para a frente e encaixar numa de três posições.

Para voltar à posição mais recuada, puxar totalmente para a frente e soltar.

Encostos de cabeça activos nos bancos dianteiros

Em caso de impacto traseiro, as peças dianteiras dos encostos de cabeça activos deslocam-se ligeiramente para a frente. Assim,

a cabeça fica apoiada reduzindo o risco de ferimentos devido ao efeito de chicote.

Advertência

Só é possível fixar acessórios aprovados se o banco não estiver a ser utilizado.

Encostos de cabeça dos bancos traseiros



Regulação da altura

Puxar o encosto de cabeça para cima ou pressionar os dois trincos para libertar e pressionar o encosto de cabeça para baixo.

Bancos dianteiros

Posição dos bancos

⚠ Aviso

Conduzir apenas com o banco bem ajustado.



- Encoste-se o mais possível ao encosto do banco. Ajustar a distância entre o banco e os pedais para que as pernas fiquem ligeiramente flectidas ao pressionar a fundo os pedais.

Deslizar o banco dianteiro do passageiro o mais para trás possível.

- Sentar-se com os ombros o mais possível encostados para trás. Definir a inclinação do encosto do banco para que seja possível alcançar facilmente o volante com os braços ligeiramente dobrados. Manter os ombros em contacto com o encosto do banco ao rodar o volante. Não colocar o encosto do banco demasiado para trás. Aconselhamos uma inclinação máxima de aproximadamente 25°.
- Ajustar o volante ⇨ 80.
- Colocar o assento suficientemente alto para ter uma boa visão a toda a volta e para conseguir ver todos os instrumentos. Deve haver pelo menos um palmo entre a cabeça e o forro do tecto. As pernas devem ficar assentes ligeiramente sobre o banco sem exercerem pressão no banco.
- Ajustar o encosto de cabeça ⇨ 36.
- Ajustar a altura do cinto de segurança ⇨ 47.

- Ajustar o apoio das pernas de forma a existir um espaço de cerca de dois dedos entre a extremidade do banco e curva do joelho.
- Ajustar o apoio lombar de forma a que suporte a forma natural da coluna vertebral.

Ajuste dos bancos

⚠ Perigo

Não se sente a menos de 25 cm do volante, para permitir uma activação segura do airbag.

⚠ Aviso

Nunca ajuste os bancos ao conduzir, uma vez que poderão mover-se de forma incontrollável.

Posição dos bancos

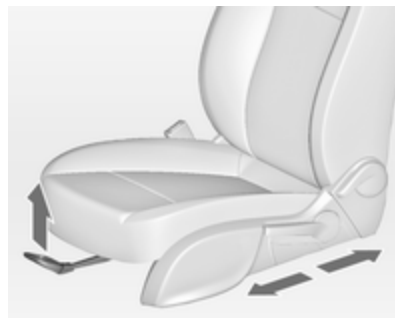

Puxar o manípulo, deslizar o banco, largar o manípulo.

Encostos dos bancos

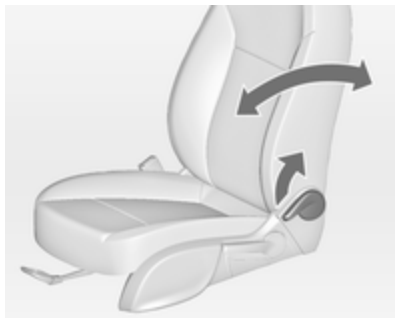

Puxar a alavanca, regular a inclinação e soltar a alavanca. Deixar que o encosto do banco encaixe audivelmente.

Altura dos bancos

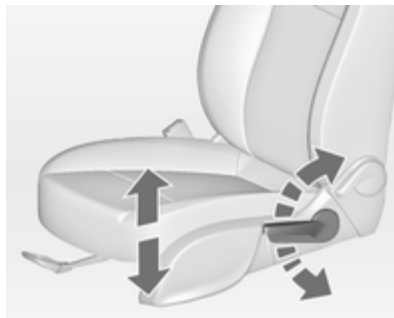

Movimento de bombeio da alavanca
para cima = mais alto
para baixo = mais baixo

Inclinação dos bancos

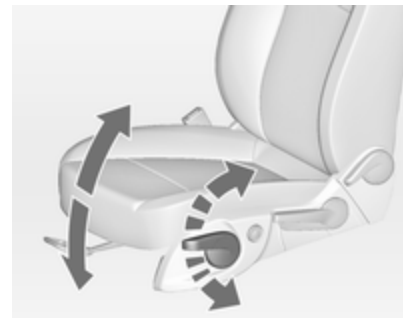

Movimento de bombeio da alavanca
para cima = extremidade dianteira mais alta
para baixo = extremidade dianteira mais baixa

Apoio lombar

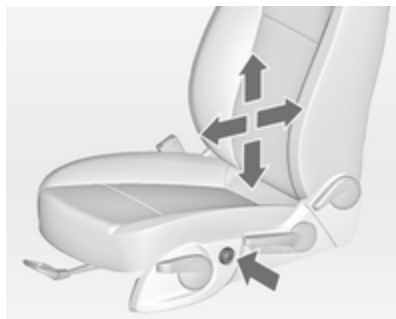

Ajustar o apoio lombar usando o interruptor de quatro vias para o adaptar às necessidades pessoais. Deslocar o apoio para cima e para baixo: pressionar interruptor para cima ou para baixo.

Aumentar e diminuir o apoio: pressionar o interruptor para a frente ou para trás.

Suporte para as pernas ajustável

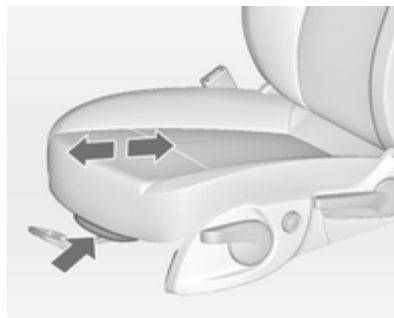

Puxar a alavanca e deslizar o apoio para as pernas.

Apoio de braços

Apoio de braços amovível

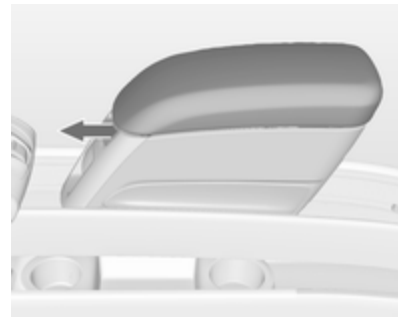

Puxar o manípulo e dobrar a tampa do apoio de braços para cima. O apoio de braços tem um compartimento para arrumação.

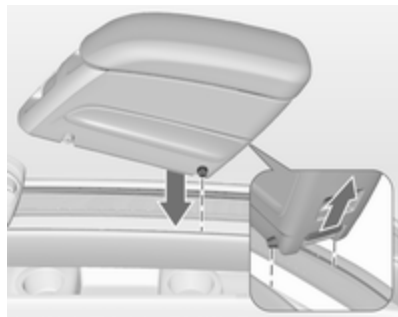
Montar o apoio de braços

Pressionar o botão traseiro e inserir os pinos-guia traseiros nas calhas-guia superiores. Soltar o botão

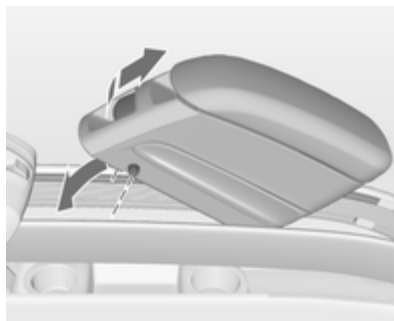

Baixar o apoio de braços na frente. Puxar firmemente o manípulo dianteiro e inserir os pinos-guia dianteiros nas calhas-guia superiores. Solta o manípulo. Deslocar o apoio de braços até ouvir que encaixa.

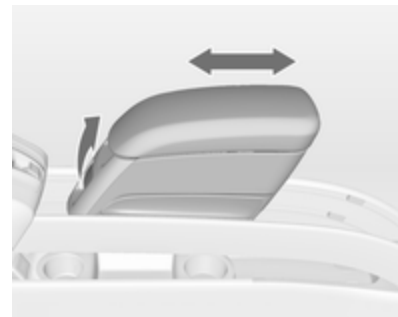
Deslocar o apoio de braços

Puxar ligeiramente o manípulo dianteiro e deslocar o apoio de braços para a posição pretendida. Solta o manípulo. Deslocar o apoio de braços até ouvir que encaixa.

Se houver um suporte para bebidas na calha-guia inferior, certificar-se que a estrutura do suporte para bebidas se encontra na posição inicial.

Advertência

Se for feito peso demasiado no apoio de braços, este pode soltar-se. A facilidade de movimentos pode ser restringida. Levantar ligeiramente o apoio de braços para engatar novamente.

Compartimento de arrumação no apoio de braços ⇨ 62.

Suporte para bebidas ⇨ 59.

Desmontar o apoio de braços

Puxar firmemente o manípulo dianteiro e levantar o apoio de braços na parte da frente. Pressionar a traseira do apoio de braços e retirá-lo.

O apoio de braços também pode ser montado no banco traseiro central rebatido ⇨ 44.

Aquecimento

Ajustar o aquecimento para a regulação pretendida pressionando o botão  referente ao banco em causa uma ou mais vezes com a ignição ligada. O indicador de controlo no botão indica a regulação.

Não se recomenda a utilização prolongada da definição mais elevada para pessoas com pele sensível.

O aquecimento do banco está operacional quando o motor está a trabalhar.

Bancos traseiros**Ajuste dos bancos****⚠ Aviso**

Conduzir apenas com os bancos junto às janelas encaixados nas calhas-guia.

⚠ Aviso

Nunca ajuste os bancos ao conduzir, uma vez que poderão mover-se de forma incontrolável.



Os bancos traseiros junto às janelas podem ser deslocados individualmente para a frente ou para trás. Os bancos podem ser deslocados longitudinal e transversalmente.

Longitudinalmente, os bancos podem ser encaixados em posições intermédias.

Puxar o manípulo, deslizar o banco, soltar o manípulo e deixar que o banco encaixe.

Sistema Flexível de Bancos (FlexSpace)

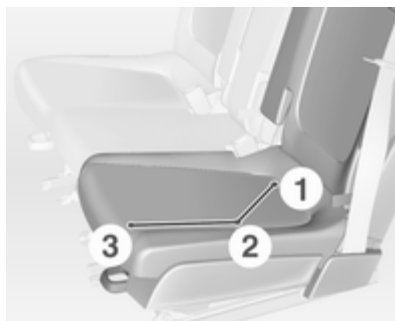

A fila de bancos traseiros pode ser regulada com dois bancos dando o máximo de espaço para sentar na posição 1, ou com três bancos na posição 2. Na posição 1 o banco do meio é rebaixado.

Os bancos junto às janelas podem ser deslocados para a frente para a posição 3.

Deslocar bancos para a posição 1



Puxar a alça e dobrar o banco do meio.



Puxar o manípulo e deslizar o banco na transversal para trás para a posição 1. O banco é guiado automaticamente para dentro. Soltar o manípulo e deixar o banco encaixar na posição.

Deslocar bancos para a posição 2



Puxar o manípulo e deslizar o banco na transversal para a frente para a posição 2. O banco é guiado automaticamente para fora. Soltar o manípulo e deixar o banco encaixar na posição.

⚠ Aviso

Deslocar o apoio de braços para a posição mais avançada ou separar o apoio de braços antes de levantar o encosto central traseiro.

Apoio de braços ⇨ 40.



Puxar a alça e elevar o banco do meio.

O banco do meio não é utilizável se os bancos junto às janelas forem deslocados para a frente para a posição 3.

Apoio de braços

Um adaptador de apoio de braços pode ser instalado no encosto do banco central. Um apoio de braços amovível ou um suporte para bebidas pode ser fixo ao adaptador.

Montar o adaptador

Puxar a alça e dobrar o banco do meio ⇨ 42.

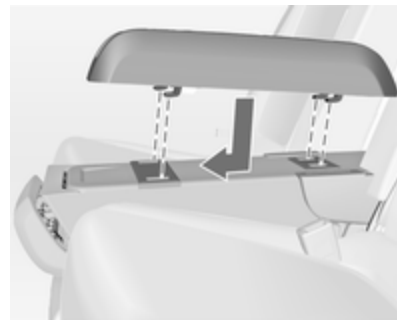

Inserir os ganchos do adaptador nas reentrâncias do encosto do banco e empurrar o adaptador para a frente.

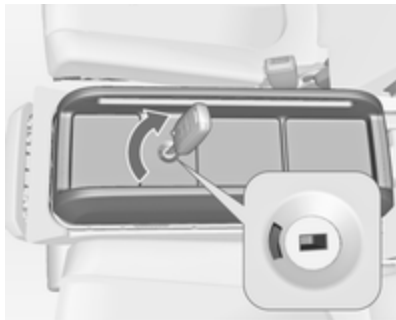

Destruvar o adaptador rodando a chave da ignição para a esquerda, no canhão. O adaptador é destravado quando a marca vermelha fica visível.

Empurrar o adaptador para trás e retirar.

Travar o adaptador rodando a chave da ignição para a direita, no canhão. O adaptador está correctamente travado quando a marca verde fica visível.

Montar o apoio de braços ou o suporte para bebidas no adaptador.

Apoio de braços ⇨ 40, Suporte para bebidas ⇨ 59.

Retirar o adaptador

Separa o apoio de braços ou o suporte para bebidas do adaptador.

Apoio de braços ⇨ 40, Suporte para bebidas ⇨ 59.

Cintos de segurança



Os cintos bloqueiam durante grandes acelerações ou desacelerações do veículo, mantendo os ocupantes na posição sentada. Assim, o risco de ferimento é consideravelmente reduzido.

⚠ Aviso

Apertar o cinto de segurança antes de cada viagem.

Na eventualidade de um acidente, os ocupantes que não usem cintos de segurança põem em perigo a vida dos restantes ocupantes e a sua própria integridade física.

Os cintos de segurança estão concebidos para serem utilizados apenas por uma pessoa de cada vez. Não são próprios para pessoas com menos de 150 cm de altura. Sistema de segurança para crianças ⇨ 53.

Periodicamente, verificar todos os componentes do cinto de segurança para ver se funcionam bem e se não apresentam danos.

Os componentes danificados devem ser substituídos. Após um acidente, os cintos de segurança e os pré-tensores devem ser substituídos por uma oficina.

Advertência

Certificar-se de que os cintos não são danificados por sapatos ou objectos com arestas vivas, nem ficam presos. Evitar sujar os carretos de inércia dos cintos.

Aviso do cinto de segurança ⚠ ⇨ 91.

Limitadores de força nos cintos

Nos bancos dianteiros, a pressão sobre o corpo é reduzida por uma libertação gradual do cinto durante uma colisão.

Pré-tensores dos cintos

Em caso de uma colisão frontal ou traseira de determinada gravidade, os cintos de segurança dianteiros são apertados.

⚠ Aviso

O manuseamento incorrecto (por exp. desmontagem ou instalação de cintos) pode fazer accionar os pré-tensores dos cintos.

Quando os pré-tensores são accionados a luz de aviso ⚠ ⇨ 91 acende.

Os pré-tensores accionados têm de ser substituídos por uma oficina. Os pré-tensores dos cintos só podem ser accionados uma vez.

Advertência

Não colar ou montar acessórios ou outros objectos que possam interferir com o funcionamento dos pré-tensores dos cintos de segurança. Não fazer quaisquer alterações aos componentes dos pré-tensores dos cintos de segurança, pois isso invalidará a aprovação tipo do veículo.

Cinto de segurança de três pontos

Apertar o cinto de segurança.



Puxar o cinto do enrolador, colocá-lo na diagonal sobre o corpo, sem torcer e inserir a lingueta no fecho. Apertar a faixa do cinto que passa pelo abdómen regularmente enquanto conduz, puxando a faixa que passa pelo ombro.

Aviso do cinto de segurança ⇨ 91.



Vestuário largo ou volumoso impede que o cinto fique bem ajustado ao corpo. Não colocar objectos, como por exemplo, malas de mão ou telemóveis, entre o cinto e o corpo.

⚠ Aviso

O cinto não deve ficar assente sobre objectos rígidos ou frágeis que estejam em bolsos do vestuário.

Regulação da altura

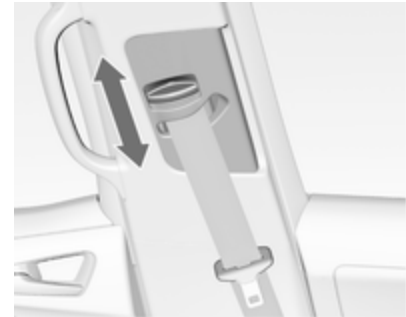

1. Puxar ligeiramente o cinto para fora.
2. Pressionar botão.
3. Ajustar a altura e engatar.



Ajustar a altura de forma a que o cinto fique sobre o ombro. Não deve ficar sobre a garganta ou parte superior do braço.

Não ajustar durante a condução.

Retirar o cinto de segurança



30054

Para desapertar o cinto de segurança, pressionar o botão vermelho no fecho do cinto.

Cintos de segurança nos bancos traseiros

Puxar as placas de engate para fora do enrolador do cinto que se encontra no tecto.



Encaixar a placa de engate inferior no fecho do lado direito (1) no banco do meio. Retirar a placa de engate superior do enrolador, passá-la pelo ombro e zona do abdómen com o cinto (não torcer) e encaixar no fecho do lado esquerdo (2) no banco do meio.

Para desapertar o cinto de segurança, primeiro pressionar o botão no fecho do lado esquerdo (2) e retirar a placa de engate superior. Depois, pressionar no fecho do lado direito (1) e retirar a placa de engate inferior. O cinto de segurança enrola automaticamente.

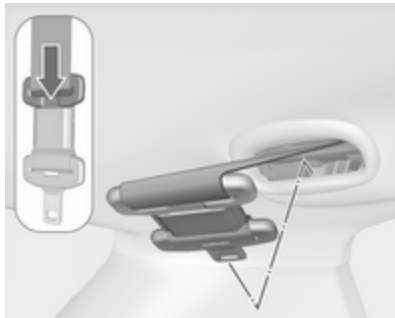

Empurrar a placa de engate superior no enrolador. Dobrar as placas de engate fechadas contra o cinto de segurança.

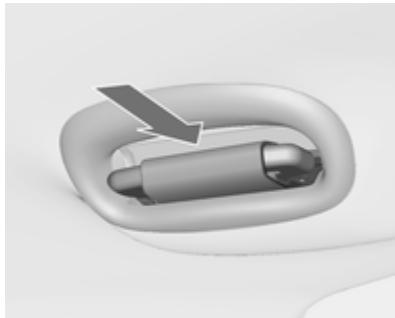

Inserir no suporte do cinto de segurança no tecto com a placa de engate inferior virada para a frente.

Utilização do cinto de segurança durante a gravidez



⚠ Aviso

A faixa que passa pelo abdómen deve ser colocada o mais abaixo possível, por cima da pélvis para evitar pressão sobre o abdómen.

Sistema de airbags

O sistema de airbag é composto por uma variedade de sistemas individuais, conforme a abrangência do equipamento.

Quando accionados, os airbags são insuflados em milésimos de segundo. São também rapidamente desinsuflados, o que faz com que muitas vezes nem sejam notados durante uma colisão.

⚠ Aviso

Se manuseados incorrectamente, os sistemas de airbags podem ser accionados de forma explosiva.

Advertência

Os sistemas electrónicos dos airbags e dos pré-tensores dos cintos encontram-se na área da consola central. Não colocar objectos magnéticos nessa área.

Não colar nada nas tampas dos airbags e não as cobrir com outros materiais.

Cada airbag é accionado uma só vez. Os airbags accionados devem ser substituídos por uma oficina. Além disso, poderá ser necessário mandar substituir o volante, o painel de instrumentos, peças dos painéis, vedações das portas, manípulos e bancos.

Não fazer alterações no sistema de airbags já que isso invalidará a aprovação tipo do veículo.

Quando os airbags enchem, os gases quentes que saem podem provocar queimaduras.

Indicador de controlo  do sistema de airbags ⇨ 91.

Sistema do airbag frontal

O sistema de airbags dianteiros é composto por um airbag no volante e um no painel de instrumentos no lado do passageiro dianteiro. Estes airbags podem ser identificados pela palavra **AIRBAG**.



30036

Também há etiquetas de aviso em ambos os lados da pala de sol do lado do passageiro da frente.

O sistema de airbag dianteiro dispara no caso de impacto frontal de determinada gravidade. A ignição necessita de ser ligada.

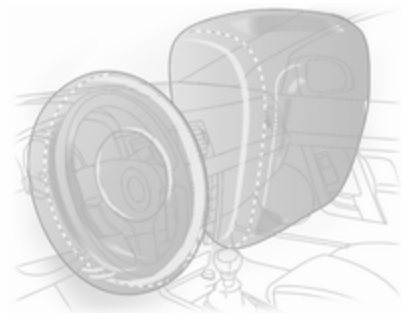

Os airbags cheios amortecem o impacto, reduzindo consideravelmente o risco de ferimentos na parte superior do corpo e cabeça dos passageiros da frente.

⚠ Aviso

A protecção só é a ideal se o banco estiver na posição correcta ↻ 37.

Manter a área de insuflação do airbag sem obstruções.

Colocar o cinto de segurança correctamente e apertá-lo bem. Só assim o airbag poderá fornecer protecção.

Sistema de airbag lateral

O sistema de airbag lateral consiste num airbag em cada encosto dos bancos dianteiros. Estes airbags podem ser identificados pela palavra **AIRBAG**.

O sistema de airbag lateral dispara no caso de impacto lateral de determinada gravidade. A ignição necessita de ser ligada.

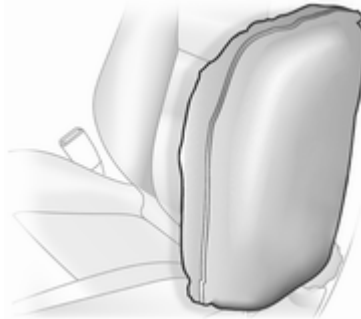

Os airbags cheios amortecem o impacto, reduzindo consideravelmente o risco de ferimentos na parte superior do corpo e da pélvis, no caso de colisão lateral.

⚠ Aviso

Manter a área de insuflação do airbag sem obstruções.

Advertência

Utilizar apenas capas de bancos aprovadas para o veículo em questão. Ter cuidado para não tapar os airbags.

Sistema de airbag de cortina

O sistema de airbags de cortina é composto por um airbag montado na estrutura do tejadilho, um de cada lado. Podem ser identificados pela palavra **AIRBAG** nos pilares do tejadilho.

O sistema de airbag de cortina dispara no caso de impacto lateral de determinada gravidade. A ignição necessita de ser ligada.

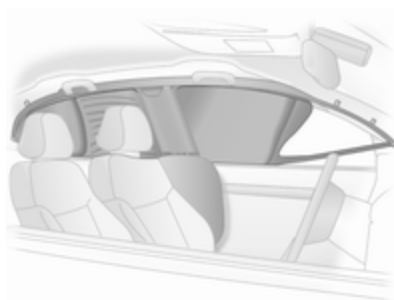

Os airbags cheios amortecem o impacto, reduzindo consideravelmente o risco de ferimentos na cabeça, no caso de impacto lateral.

⚠ Aviso

Manter a área de insuflação do airbag sem obstruções.

Os ganchos existentes na estrutura do tejadilho são apenas adequados para pendurar peças de roupa leves, sem cabides. Não ter itens nessas peças de vestuário.

Desactivação de airbag

O sistema de airbag do passageiro da frente tem de ser desactivado se pretender instalar um sistema de segurança para crianças neste lugar. Os sistemas de airbag laterais e de cortina, os tensores do cinto e todos os sistemas de airbag do condutor permanecerão activos.

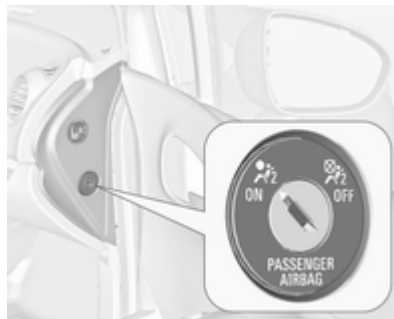

O sistema de airbag do passageiro da frente pode ser desactivado através de um interruptor accionado por chave na lateral direita do painel de instrumentos.

Utilizar a chave de ignição para seleccionar a posição:

- P2 = o airbag do passageiro da frente é desactivado e não se encherá no caso de colisão. O indicador de controlo P2 acende continuamente. Pode ser instalado um sistema de segurança para crianças de acordo com o quadro **Locais de montagem dos sistemas de segurança para crianças** ⇨ 55. Não é permitido que um adulto ocupe o banco do passageiro da frente.
- P2 = o airbag para o passageiro da frente está activo. Não deve ser instalado um sistema de segurança para crianças.

⚠ Perigo

Riscos de ferimentos fatais para crianças que utilizem sistemas de segurança num banco com o airbag do passageiro da frente activado.

Riscos de ferimentos fatais para um adulto num banco com o airbag do passageiro desactivado.



Enquanto a luz de aviso  não estiver acesa, o sistema de airbags do passageiro da frente insuflará no caso de colisão.

Se ambas as luzes de aviso acenderem simultaneamente, existe uma avaria no sistema. O estado do sistema não é visível, pelo que ninguém deve ocupar o banco do passageiro da frente. Contactar uma oficina imediatamente.

Consultar uma oficina imediatamente, caso nenhum dos indicadores de controlo acenda.

Alterar estado apenas quando o veículo está parado com a ignição desligada.

Estado permanece até à próxima mudança.

Indicador de controlo para desactivação de airbag  92.

Sistemas de segurança para crianças

Sistemas de retenção para crianças

Recomendamos o sistema de segurança para crianças da Opel que está especificamente concebido para o veículo.

Quando está a ser utilizado um sistema de segurança para crianças, é favor ter atenção às instruções de montagem e utilização que se seguem, assim como às fornecidas com o sistema de segurança para crianças.

Cumprir sempre a legislação local ou nacional. Em alguns países, é proibido utilizar sistemas de segurança para crianças em alguns bancos.

⚠ Aviso

Quando se utilizar um sistema de segurança para crianças no banco do passageiro dianteiro, deve desactivar-se os sistemas de airbags do banco do passageiro dianteiro, caso contrário, a insuflação dos airbags representa um risco de lesões fatais para a criança.

Isto é particularmente verdade caso se utilizem no banco do passageiro dianteiro sistemas de segurança para crianças virados para a parte traseira do veículo.

Seleccionar o sistema correcto

Os bancos traseiros são os mais práticos para instalar um sistema de segurança para crianças.

A criança deve viajar virada para trás até o mais tarde possível. Assim, garante-se que a espinha dorsal da criança, que ainda é muito frágil, fica sujeita a menos pressão no caso de um acidente.

Crianças com menos de 12 anos de idade e com menos de 150 cm de altura, só podem viajar num sistema de segurança próprio para crianças. São próprios os sistemas de segurança que estão em conformidade com a ECE 44-03 ou ECE 44-04. Uma vez que uma posição correcta dos cintos é raramente possível para uma criança com menos de 150 cm de altura, aconselhamos vivamente a utilização de um sistema de segurança próprio para crianças, embora devido à idade da criança isso possa não ser imposto por lei.

Certificar-se que o sistema de segurança para crianças que vai ser montado é compatível com o tipo de veículo.

Certificar-se que o local da montagem do sistema de segurança para crianças no veículo, é correcto.

Só permitir que as crianças entrem ou saiam do veículo pelo lado oposto ao trânsito.

Quando o sistema de segurança para crianças não está a ser utilizado, fixar a cadeirinha com um cinto de segurança ou retirá-la do veículo.

Advertência

Não colar nada nos sistemas de segurança para crianças e não os cobrir com outros materiais.

Um sistema de segurança para crianças que tenha sido sujeito a tensão num acidente deve ser substituído.

Locais de montagem dos sistemas de segurança para crianças

Opções de montagem autorizadas para um sistema de segurança para crianças

Classe de peso e idade	No banco do passageiro da frente		Nos bancos exteriores traseiros	No banco traseiro central
	airbag activado	airbag desactivado		
Grupo 0: até 10 kg ou cerca de 10 meses	X	U ¹	U ^{2, 4}	U ³
Grupo 0+: até 13 kg ou cerca de 2 anos	X	U ¹	U ^{2, 4}	U ³
Grupo I: de 9 a 18 kg ou cerca de 8 meses a 4 anos	X	U ¹	U ^{2, 4}	U ³
Grupo II: de 15 a 25 kg ou cerca de 3 a 7 anos	X	X	U ⁴	U ³
Grupo III: de 22 a 36 kg ou cerca de 6 a 12 anos	X	X	U ⁴	U ³

- ¹ = Apenas se o sistema de airbag do banco do passageiro da frente estiver desactivado. Se o sistema de segurança para crianças estiver fixo por um cinto de segurança de três pontos, deslocar a regulação da altura do banco para a posição mais alta e certificar-se de que o cinto de segurança do veículo corre para a frente a partir do ponto de ancoragem superior.
- ² = Cadeira disponível com suportes de montagem ISOFIX e Top-Tether.
- ³ = Apenas se os bancos junto às janelas estiverem alinhados com o banco central (posição 2, ⇨ 42).
- ⁴ = Apenas se os bancos junto às janelas estiverem na posição 1 ou 2, ⇨ 42.
- U = Adequabilidade universal em conjunto com o cinto de segurança de três pontos.
- X = Nenhum sistema de segurança para crianças autorizado neste grupo de peso e idade.

Opções de montagem permitidas para um sistema de segurança ISOFIX para crianças

Classe por peso	Classe por altura	Característica	No banco do passageiro da frente	Nos bancos exteriores traseiros	No banco traseiro central
Grupo 0: até 10 kg	E	ISO/R1	X	IL	X
Grupo 0+: até 13 kg	E	ISO/R1	X	IL	X
	D	ISO/R2	X	IL	X
	C	ISO/R3	X	IL	X
Grupo I: de 9 a 18 kg	D	ISO/R2	X	IL	X
	C	ISO/R3	X	IL	X
	B	ISO/F2	X	IL, IUf	X
	B1	ISO/F2X	X	IL, IUf	X
	A	ISO/F3	X	IL, IUf	X

-
- IL = Próprio para sistemas de segurança especiais ISOFIX das categorias 'veículo específico', 'restrito' ou 'semi-universal'. O sistema de segurança ISOFIX deve ser aprovado para o tipo de veículo específico.
- IUF = Próprio para sistemas de segurança ISOFIX para crianças, virados para a frente, de categoria universal aprovados para utilização nesta classe de peso.
- X = Nenhum sistema de segurança ISOFIX para crianças aprovado para este grupo de peso.

Classe por altura e dispositivo de cadeirinha ISOFIX

- A - ISO/F3 = Sistema de segurança para crianças virado para a frente para crianças de tamanho máximo na classe de peso dos 9 aos 18 kg.
- B - ISO/F2 = Sistema de segurança para crianças virado para a frente para crianças mais pequenas na classe de peso dos 9 aos 18 kg.
- B1 - ISO/F2X = Sistema de segurança para crianças virado para a frente para crianças mais pequenas na classe de peso dos 9 aos 18 kg.
- C - ISO/R3 = Sistema de segurança para crianças virado para trás para crianças de tamanho máximo na classe de peso até aos 13 kg.
- D - ISO/R2 = Sistema de segurança para crianças virado para trás para crianças mais pequenas na classe de peso até aos 13 kg.
- E - ISO/R1 = Sistema de segurança para crianças virado para trás para crianças pequenas na classe de peso até aos 13 kg.

Sistemas de segurança para crianças ISOFIX



Apertar os sistemas de retenção para crianças ISOFIX aprovados para o veículo, nos suportes de montagem ISOFIX. As posições específicas do veículo para o sistema de retenção ISOFIX para crianças estão marcadas na tabela com IL.

Suportes de montagem ISOFIX estão indicados por uma etiqueta no apoio das costas.

Sistemas de segurança para crianças Top-Tether

Sistemas de segurança para crianças Top-Tether estão identificados com o símbolo  para cadeirinha de criança.



Além do acessório ISOFIX, fixar a fita Top-Tether ao Sistema de segurança para crianças Top-Tether. A fita deve passar entre as duas barras-guia do encosto de cabeça.

Os sistemas de retenção ISOFIX para crianças com posições de categoria universal estão marcados na tabela com IUF.

Arrumação

Compartimentos de arrumação ...	59
Bagageira	71
Sistema de bagageira de tejadilho	78
Indicações de carregamento	78

Compartimentos de arrumação

Porta-luvas

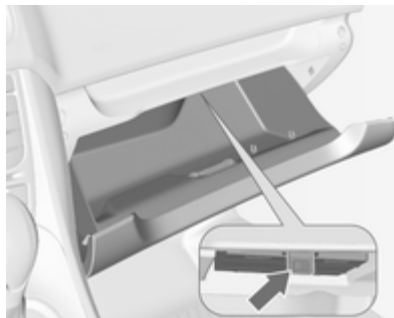

O porta-luvas possui um suporte para canetas e moedas.

No interior do porta-luvas há um compartimento para o Manual de Utilização. Puxar a patilha para abrir o compartimento.

O porta-luvas deve estar fechado durante a condução.

Suporte para bebidas

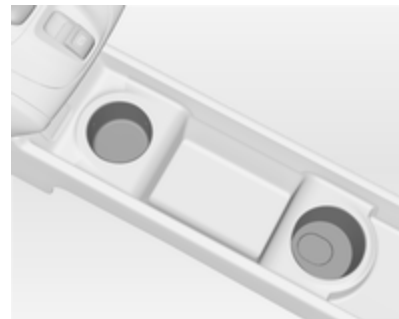

Os suportes para copos encontram-se na consola central.

Suporte para bebidas amovível

É possível fixar um suporte para bebidas quer nas calhas-guia inferiores ou superiores na consola da frente.

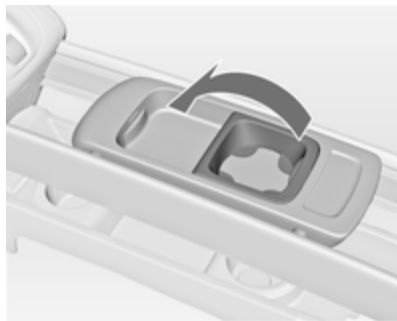

Antes de utilizar, extrair a estrutura para fora da posição inicial.

Advertência

Se o suporte para bebidas estiver montado na calha-guia inferior e o apoio de braços amovível na calha-guia superior, certificar-se de que a estrutura é reposta para trás na respectiva posição inicial antes de deslocar uma das peças. Caso contrário o apoio de braços e o suporte para bebidas podem ficar danificados quando os sobrepuer.

Apoio de braços ⇨ 40.

Instalação do suporte para bebidas

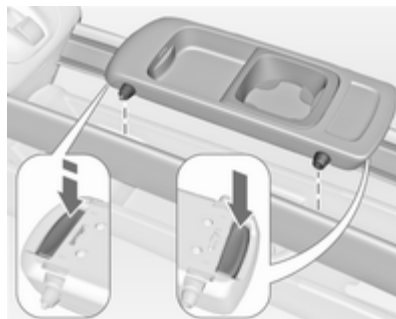

Pressionar os botões na frente e na traseira e inserir os pinos-guia nas calhas-guia superior e inferior. O botão da frente tem de ser pressionado com firmeza. Soltar os botões e deslocar o suporte para bebidas até encaixar audivelmente.

Deslocar o suporte para bebidas

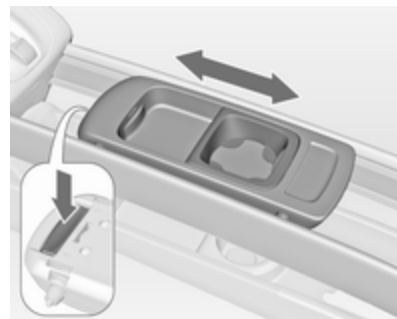

Pressionar ligeiramente o botão da frente e deslocar o suporte para bebidas para a posição pretendida. Soltar o botão e deslocar o suporte para bebidas até encaixar audivelmente.

Retirar o suporte para bebidas

Pressionar os botões na frente e na traseira e retirar o suporte para bebidas. O botão da frente tem de ser pressionado com firmeza.

O suporte para bebidas também pode ser montado no banco traseiro central rebatido ⇨ 44.

Arrumação na parte dianteira do veículo

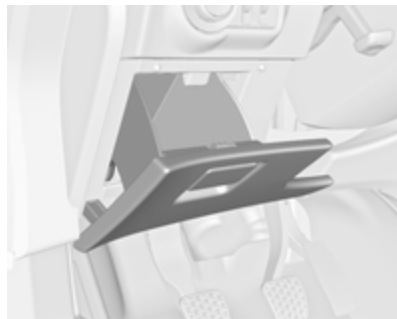

Junto ao volante, há um compartimento de arrumação.

Compartimento para óculos de sol

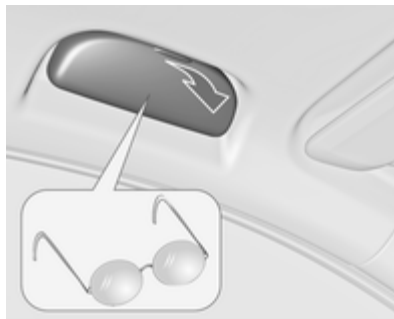

Rebater e abrir.

Não utilizar para arrumar objectos pesados.

Compartimento de arrumação por baixo do banco

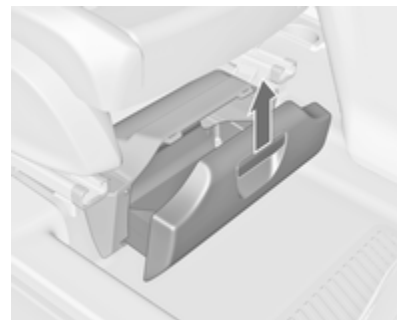

Puxar o manípulo para desencaiçar e puxar a gaveta para fora. Carga máxima: 3 kg. Para fechar, empurrar a gaveta para dentro e encaixar.

Compartimento de arrumação no apoio de braços

Arrumação no apoio de braços amovível

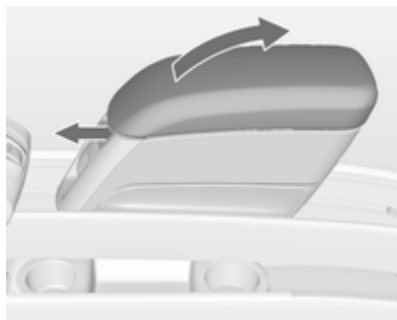

Puxar o manípulo e puxar a tampa do apoio de braços para cima. O apoio de braços tem um compartimento para arrumação.

O apoio de braços também pode ser montado no banco traseiro central rebatido ⇨ 44.

Sistema de suporte traseiro



O sistema de suporte traseiro (sistema Flex-Fix) permite que se fixem bicicletas a um transportador extraível integrado no piso do veículo.

A carga máxima do sistema de suporte traseiro é de 40 kg. A carga máxima por bicicleta é de 20 kg.

Se não estiver a ser utilizado, o sistema de transporte pode ser reinserido no piso do veículo.

É oferecida uma caixa multifunções, como acessório para o sistema de suporte traseiro. Não é permitido o transporte de outros objectos.

A bicicletas não devem ter quaisquer objectos que se possam soltar durante o transporte.

Extraír

Abrir a porta da bagageira.

⚠ Aviso

Não deve haver ninguém na zona de extensão do sistema de transporte traseiro; risco de lesão.

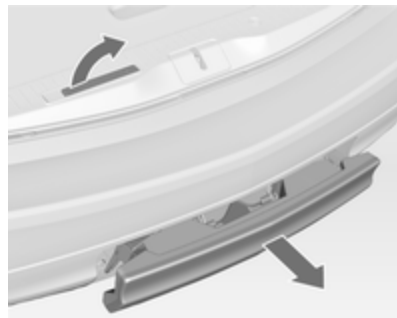

Puxar para cima a alavanca de desengate. O sistema desengata e desloca-e rapidamente para fora do pára-choques.

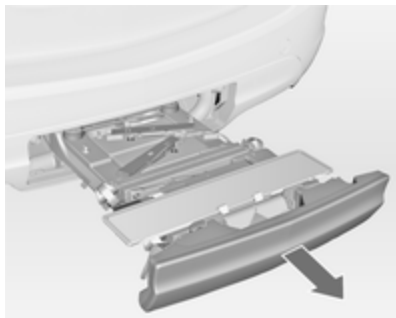

Puxar totalmente para fora o sistema de suporte traseiro até ouvir o encaixe.

Certificar-se que não é possível empurrar para dentro o sistema de suporte traseiro sem puxar novamente a alavanca de desengate.

⚠ Aviso

Só é permitido montar objectos no sistema de transporte traseiro se o sistema tiver sido bem engatado. Se o sistema de transporte traseiro não engatar adequadamente, não coloque objectos no sistema e deslize o sistema para trás. Recorrer à ajuda de uma oficina.

Montar os faróis traseiros

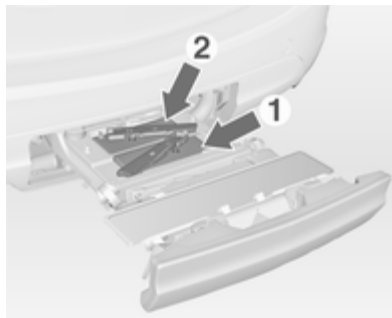

Primeiro, retirar das reentrâncias a lâmpada de trás (1), depois a da frente (2).

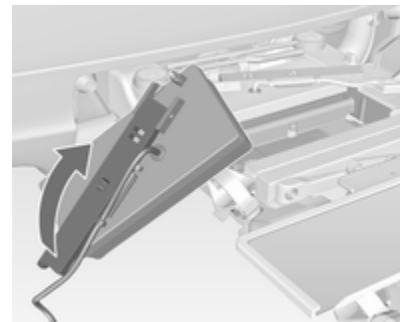

Abrir completamente o suporte na parte de trás do farol.

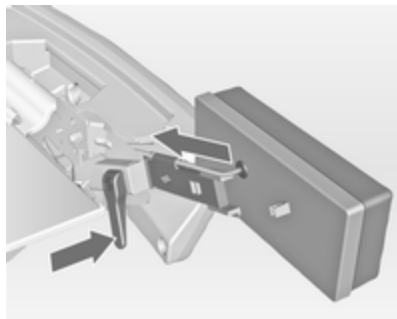

Empurrar a alavanca de aperto para baixo e empurrar o casquilho da lâmpada para o encaixe até chegar ao batente.

Fazer o mesmo para os dois faróis.

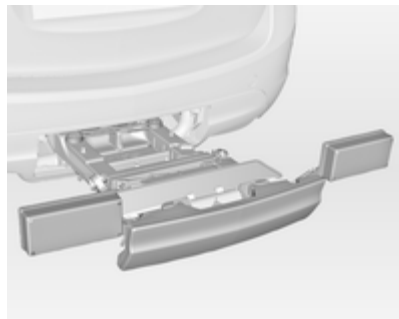

Verificar a posição do cabo e da lâmpada para ter a certeza que estão correctamente montadas e bem fixas.

Trancar o sistema de suporte traseiro

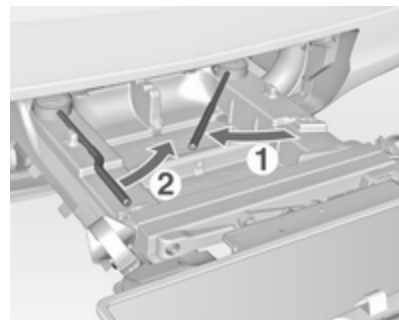

Primeiro rodar a alavanca de aperto direita (1), seguida da alavanca esquerda (2) até que parem. Caso contrário não é possível garantir o funcionamento seguro.

Advertência

Feche a porta traseira!

Desdobrar o suporte da placa da matrícula

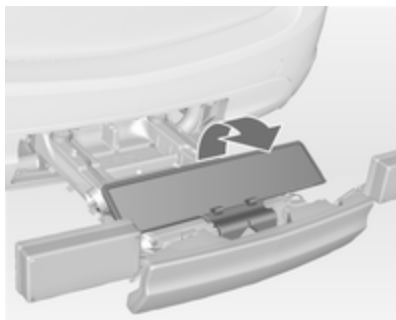

Desdobrar o suporte da placa da matrícula e fixar a placa da matrícula.

Desdobrar as reentrâncias para a pedaleira

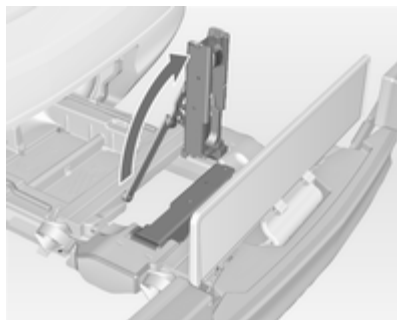

Dobrar para cima uma ou as duas reentrâncias para as pedaleiras até o suporte diagonal encaixar.

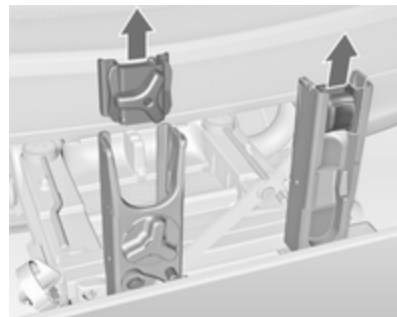

Retirar os suportes das pedaleiras das reentrâncias das pedaleiras.

Adaptar o sistema de suporte traseiro a uma bicicleta

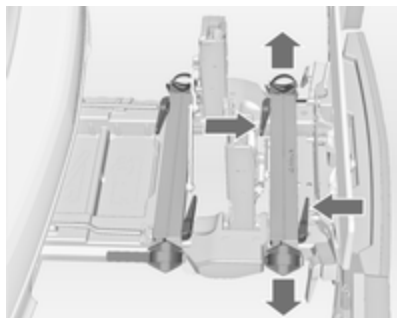

Pressionar a alavanca de desengate e retirar as reentrâncias da roda.

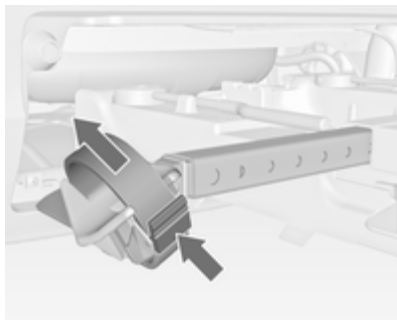

Empurrar a alavanca de desengate para a fixação da cinta e retirar o fixador da fita.

Preparar a bicicleta para fixar



Rodar o pedal esquerdo (sem a roda pedaleira) na vertical para baixo.
O pedal na pedaleira esquerda tem de estar na horizontal.

A bicicleta da frente tem de ter a roda dianteira virada para a esquerda.

A bicicleta de trás tem de ter a roda dianteira virada para a direita.

Fixar uma bicicleta no sistema de suporte traseiro

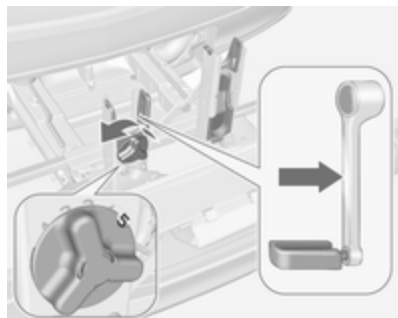

Com a alavanca rotativa na reentrância para a pedaleira, adaptar mais ou menos a unidade ajustável da pedaleira à saliência na pedaleira.

Se a bicicleta tiver pedaleiras rectas, desparafusar totalmente a unidade da pedaleira (posição 5).

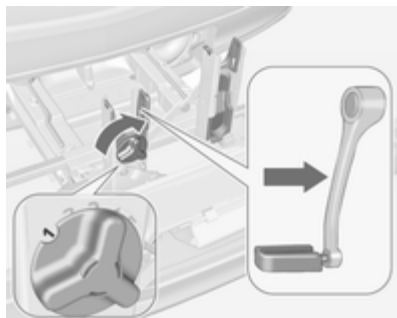

Se a bicicleta tiver pedaleiras curvas, aparafusar totalmente a unidade da pedaleira (posição 1).

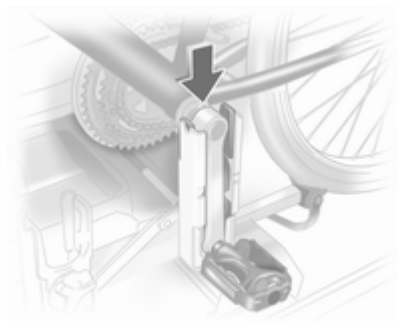

Colocar a bicicleta. Neste caso a pedaleira deve ser colocada na abertura da reentrância para a pedaleira conforme se mostra na imagem.

Atenção

Certifique-se que o pedal não toca na superfície do suporte da extremidade traseira. Caso contrário o suporte inferior poderá danificar-se durante o transporte.

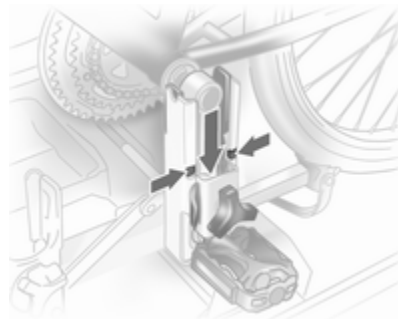

Inserir o suporte da pedaleira na calha exterior de cada reentrância da pedaleira a partir de cima e deslizar para abaixo até pelo menos abaixo do entalhe.

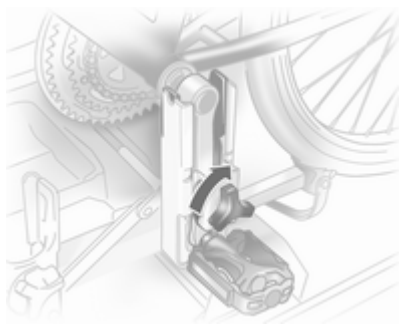

Fixar a pedaleira rodando o parafuso de fixação no suporte da pedaleira.

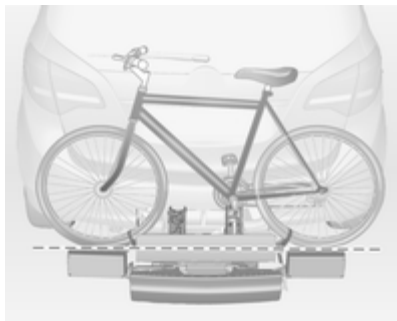

Colocar as reentrâncias da roda de maneira a que a bicicleta fique mais ou menos na horizontal. Neste caso, a distância entre os pedais e a porta da bagageira deve ser de pelo menos 5 cm.

Os dois pneus da bicicleta devem estar nas reentrâncias para as rodas. Para evitar qualquer dano, nem o alojamento dos apoios dos pedais na bicicleta nem a pedaleira podem tocar nas reentrâncias da pedaleira.



Alinhar a bicicleta longitudinalmente com o veículo: Soltar ligeiramente o suporte do pedal.

Colocar a bicicleta direita com a alavanca rotativa na reentrância da pedaleira.

Se as duas bicicletas se obstruírem, as posições relativas das bicicletas podem ser adaptadas ajustando as reentrâncias das rodas e a alavanca rotativa na reentrância da pedaleira até as bicicletas deixarem de estar em contacto. Certificar-se que há espaço livre suficiente até ao veículo.

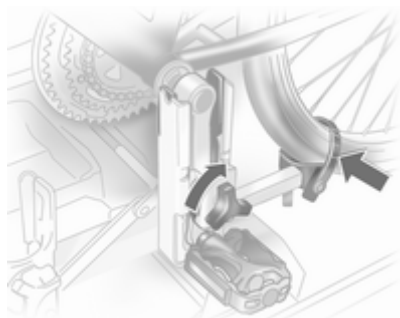

Apertar ao máximo o parafuso de fixação para o suporte do rolamento do pedal.

Fixar as duas bicicletas às reentrâncias da roda utilizando as fitas de retenção.

Verificar a bicicleta para ter a certeza que está segura.

As regulações para as reentrâncias das rodas e na alavanca rotativa na reentrância das pedaleiras devem ser anotadas e guardadas para cada bicicleta. Uma predefinição correcta facilitará a reinstalação da bicicleta.

Retirar uma bicicleta do sistema de suporte traseiro

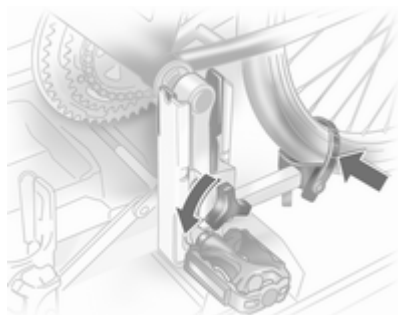

Desatar as fitas de retenção nos dois pneus das bicicletas.

Segurar a bicicleta, soltar o parafuso de fixação do suporte do rolamento do pedal e depois levantar o suporte do rolamento do pedal para o retirar.

Recolher o sistema de suporte traseiro

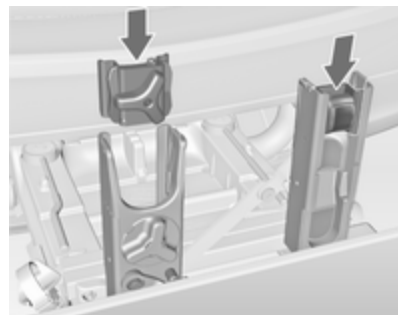

Empurrar os suportes das pedaleiras na reentrância da pedaleira.

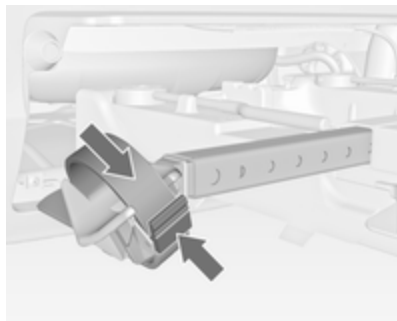

Inserir a fita de fixação e puxar apertando para baixo, o mais possível.

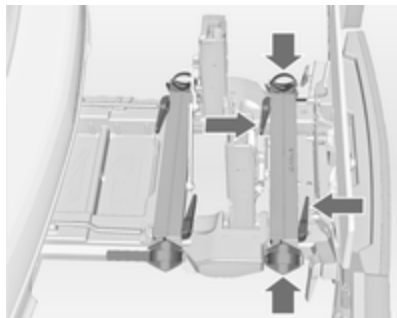

Pressionar a alavanca de desengate nas reentrâncias da roda o mais possível.

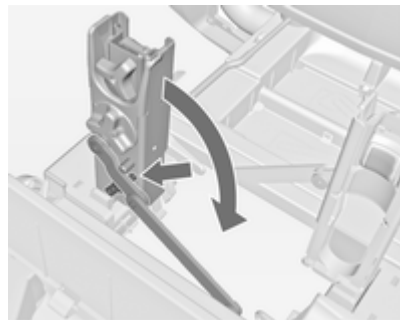

Desengatar a alavanca de engate no suporte diagonal e rebater as duas reentrâncias da pedaleira.

⚠ Aviso

Risco de se magoar.

Retirar a placa da matrícula e rebater o suporte da placa da matrícula.

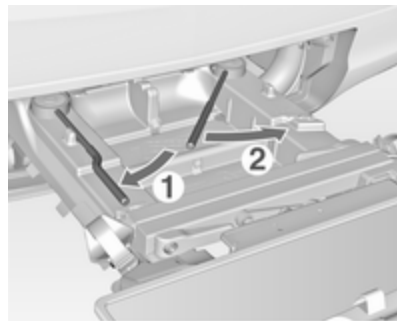

Primeiro rodar a alavanca de aperto direita (1), seguida da alavanca direita (2) até que parem.

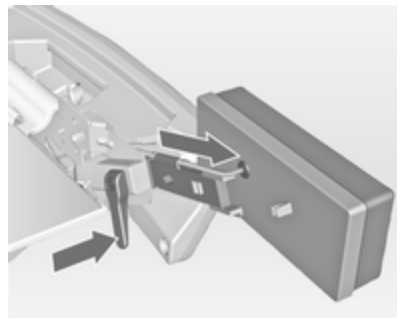

Empurrar para baixo a alavanca de aperto e puxar os dois suportes das lâmpadas para fora das reentrâncias.

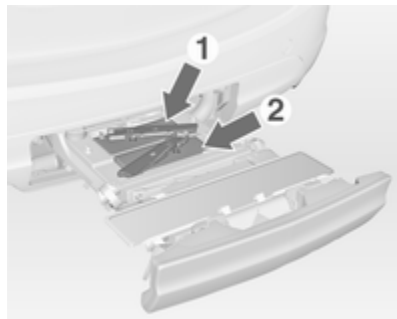

Dobrar para dentro os casquilhos das lâmpadas na parte posterior das luzes traseiras.

Primeiro, colocar a luz traseira da frente (1), depois a posterior (2) na reentrância e empurrar o mais para baixo possível. Empurrar os cabos para o interior das guias, para evitar danos.

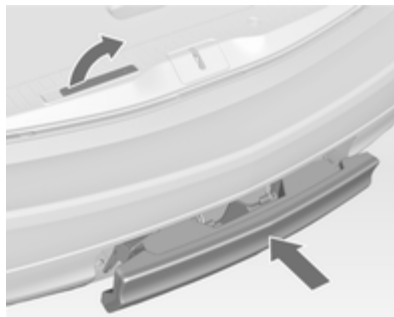

Abrir a porta da bagageira.

Empurrar para cima a alavanca de desengate e empurrar o sistema para o interior do pára-choques até engatar.

Soltar a alavanca que deve voltar à posição original.

⚠ Aviso

Se o sistema não puder ser engatado correctamente, pedir ajuda numa oficina.

Bagageira

Rebater os encostos traseiros do banco

O encosto do banco traseiro está dividido em três partes. Todas as pares podem ser rebatidas e baixadas individualmente para aumentar o tamanho da bagageira.

⚠ Aviso

Não arrumar objectos por baixo ou atrás dos bancos. Os objectos podem danificar-se e impedir que as calhas-guia engatem correctamente.

É criado um compartimento de carga completamente plano se os encostos dos bancos traseiros forem rebatidos.

Atenção

Não rebater os encostos dos bancos junto às janelas enquanto os assentos estiverem na posição interior. Os bancos poderiam ficar danificados.

Se necessário desmontar a cobertura da bagageira ⇨ 73.

Empurrar para baixo os encostos de cabeça, pressionando as duas linguetas.



Puxar o cinto de segurança para fora do clipe de retenção no encosto do banco.



Puxar a alça no lado dianteiro do encosto e rebata-o sobre o assento do banco. O banco é rebaixado automaticamente.

Os encostos também podem ser rebatidos a partir da bagageira.



Puxar a alça na traseira do encosto e rebater o encosto.

Para desdobrar, puxar a alça e levantar os encostos para a vertical até encaixarem audivelmente.

⚠ Aviso

Conduzir o veículo apenas se os encostos estiverem firmemente engatados na devida posição. Caso contrário, existe o risco de ferimentos pessoais ou danos na carga ou veículo no caso de travagem forte ou colisão.

Arrumação traseira

Do lado esquerdo da bagageira existe um compartimento de arrumação.



Rodar o fecho para a esquerda rebater a tampa.

Cobertura da bagageira

Não colocar quaisquer objectos sobre a tampa.

Retirar a tampa

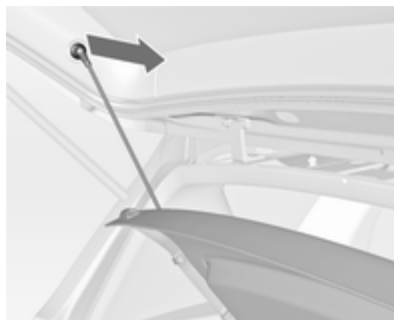

Desengatar as correias de segurança da porta da bagageira.



Levantar a tampa na parte traseira e puxá-la das guias laterais.

Arrumar a tampa



A tampa pode ser arrumada atrás dos bancos traseiros.

Encaixar a tampa

Encaixar a tampa nas calhas e rebater para baixo. Fixar as correias de fixação à porta da bagageira.

Cobertura do piso na bagageira



A cobertura do piso traseiro pode ser levantada.

Puxar o gancho para fora na parede lateral esquerda da bagageira para manter a cobertura na vertical.

Piso de posição dupla

O piso da bagageira de posição dupla pode ser inserido na bagageira em duas posições:

- directamente por baixo da cobertura da reentrância da roda sobresselente ou da cobertura do piso,
- ou nas aberturas superiores na bagageira.

Para o retirar, levantar o piso do compartimento de carga com a alavanca e puxar para trás.

Para o inserir, empurrar o piso do compartimento de carga para a frente na guia correspondente e depois baixá-lo.



Caso esteja montado na posição superior, o espaço entre o piso do compartimento de carga e a cavidade da roda sobresselente pode ser utilizado como compartimento de arrumação.

Nesta posição, se os encostos dos bancos traseiros estiverem rebatidos, é criado um compartimento de carga praticamente plano.

O piso de posição dupla não suporta pesos superiores a 100 kg.

Nos modelos com kit de reparação de pneus, a cavidade da roda sobresselente pode ser utilizada como compartimento adicional para arrumação.

Olhais de fixação

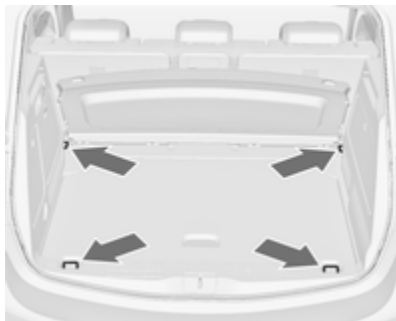

Os olhais de fixação estão concebidos para prender itens e evitar que deslizem, p. ex. cintas de fixação ou rede de bagagem.

Rede de segurança

A rede de segurança pode ser instalada atrás dos bancos dianteiros.

Não se deve transportar passageiros atrás da rede de segurança.

Montagem



Há duas aberturas e de montagem na estrutura do tejadilho: rolo suspenso de rede de um lado, puxar para a frente e encaixar. Esticar o rolo, suspender no lado oposto, empurrar para a frente e encaixar.

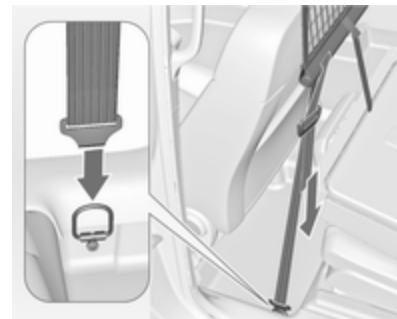

Suspender os ganchos dos cintos tensores da rede nos olhais no piso atrás dos bancos dianteiros. Tensionar a rede puxando o lado solto do cinto.

Suspender e apertar em ambos os lados.

Retirar

Inclinar o regulador de comprimento da rede, tensionando os cintos para cima e soltar os cintos em ambos os lados. Desencaixar o rolo superior num dos lados, desencaixar o outro lado e retirar das aberturas.

Arrumação

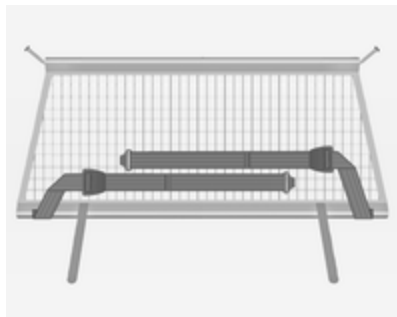

Colocar as fitas tensoras conforme se mostra na figura e alinhar com a rede.

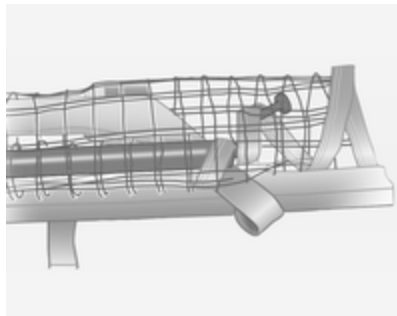

Enrolar o rolo da rede superior até mais ou menos o meio.

Colocar o rolo da rede superior sobre as cintas tensoras junto ao rolo da rede inferior. Os ganchos no rolo da rede superior devem estar virados no sentido contrário do rolo da rede inferior.

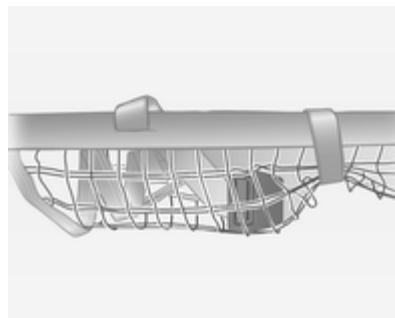

Apertar muito bem as fitas Velcro em volta da rede junto dos reguladores de comprimento. Os reguladores de comprimento e os rolos da rede devem ficar planos junto um do outro.

Arrumar a rede de segurança no espaço entre o piso da bagageira de posição dupla. Cobertura do piso na bagageira ⇨ 74

Plataforma rebatível

Encontra-se nos encostos dos bancos dianteiros.

Abrir puxando para cima até encaixar.

Dobrar pressionando para além do ponto de resistência.

Não colocar quaisquer objectos pesados.

Triângulo de pré-sinalização

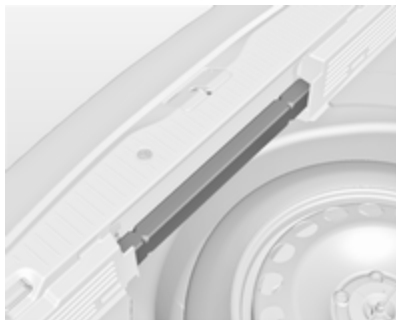

Arrumar o triângulo de aviso no espaço no lado posterior da bagageira.

Kit de primeiros socorros

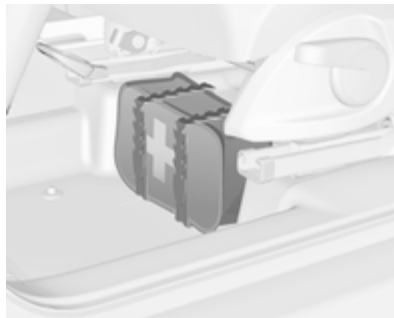

Arrumar o kit de primeiros socorros e o colete refletor de emergência por baixo do banco do condutor, utilizando as cintas.

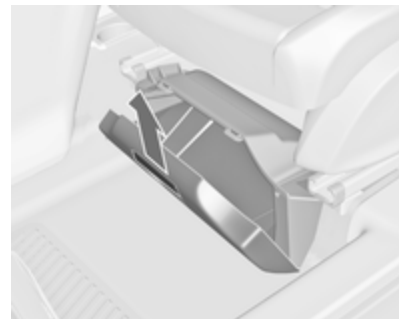

Conforme o veículo, existe uma caixa por baixo do banco do condutor. Puxar o manípulo e rebater a tampa. Carga máxima: 1,5 kg.

Sistema de bagageira de tejadilho

Bagageira de tejadilho

Por razões de segurança e para evitar danos no tejadilho, recomenda-se a utilização do sistema de barras de tejadilho aprovado para o veículo.

Seguir as instruções de instalação e remover as barras de tejadilho quando não estiverem a ser utilizadas.

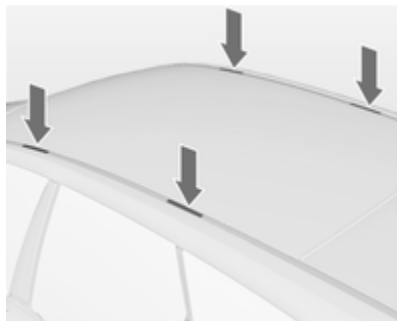

Soltar a tampa de todos os pontos de montagem.

Indicações de carregamento

Indicações para o carregamento do veículo



- Os objectos pesados colocados na bagageira devem ser empurrados contra os encostos do banco. Certificar-se de que os encostos dos bancos estão bem engatados. Se se puder empilhar objectos, os objectos mais pesados devem ficar por baixo.

- Prender os objectos com cintas fixadas aos olhais de fixação ⇨ 75.



- Utilizar o gancho na parede lateral esquerda da bagageira para pendurar os sacos de compras. Puxar o gancho para fora. Carga máxima: 3 kg.
- Prender objectos soltos na bagageira para evitar que deslizem.
- Ao transportar objectos na bagageira, os encostos dos bancos traseiros não devem estar inclinados para a frente.

- Não deixar que a carga passe para além da extremidade superior dos encostos dos bancos.
- Não colocar quaisquer objectos na tampa da bagageira ou no painel de instrumentos, e não cobrir o sensor que se encontra na parte de cima do painel de instrumentos.
- A carga não deve dificultar o funcionamento dos pedais, do travão de mão e da alavanca selectora das mudanças nem deve restringir a liberdade de movimentos do condutor. Não colocar no interior objectos que não sejam presos.
- Não conduzir com a bagageira aberta.

Aviso

Certificar-se sempre que a carga no veículo está arrumada em segurança. Caso contrário, os objectos podem deslocar-se no interior do veículo e provocar ferimentos pessoais ou danos na carga ou veículo.

- A carga útil é a diferença entre o peso bruto do veículo admissível (ver placa de identificação do veículo ⇨ 200) e a tara CE.

Para calcular a carga útil, introduzir os dados do seu veículo na Tabela de pesos no início deste manual.

A tara CE inclui o peso do condutor (68 kg), da bagagem (7 kg) e todos os fluidos (depósito 90% cheio).

O equipamento opcional e os acessórios aumentam a tara.

- Conduzir com carga no tejadilho aumenta a sensibilidade do veículo a ventos cruzados e afecta negativamente a manobrabilidade do veículo por aumentar o centro de gravidade do veículo. Distribuir a carga uniformemente e prendê-la bem com cintas de fixação. Ajustar a pressão dos pneus e a velocidade do veículo em conformidade com as condições de carga. Verificar e apertar as cintas frequentemente.

A carga autorizada no tejadilho é de 60 kg. A carga no tejadilho é o

peso combinado das barras de tejadilho e da carga.

Instrumentos, elementos de manuseamento

Comandos	80
Luzes de aviso, indicadores de nível e indicadores	86
Mostradores de informação	97
Mensagens de falha	102
Conta-quilómetros parcial	106
Personalização do veículo	108

Comandos

Ajuste do volante



Destrancar a alavanca, ajustar o volante, e depois engatar a alavanca e assegurar que fica totalmente trancada.

Ajustar o volante apenas quando o veículo estiver parado e o volante tiver sido destrancado.

Telecomandos no volante



O sistema de informação e lazer, o programador de velocidade e um telemóvel ligado podem funcionar através dos comandos no volante.

Mais informações disponíveis no manual do sistema de informação e lazer.

Programador de velocidade ⇨ 144.

Volante aquecido



Activar o aquecimento pressionando o botão . A activação é indicada pelo LED no botão.



As áreas recomendadas para segurar no volante são aquecidas mais depressa e a uma temperatura superior do que as outras áreas.

Buzina



Premir .

Limpa pára-brisas e lava pára-brisas

Limpa pára-brisas



2 = rápido

1 = lento

= passagens intermitentes

O = desligar

Para uma só passagem com o limpa pára-brisas desligado, pressionar a alavanca para baixo.

Não utilizar se o pára-brisas estiver congelado.

Desligar em estações de lavagem automática.

Intervalo regulável do limpa pára-brisas



Alavanca do limpa-vidros na posição .

Rodar o regulador para ajustar o intervalo de limpeza desejado:

intervalo curto = rodar o botão regulador para cima

intervalo longo = rodar o botão regulador para baixo

Limpeza automática com sensor de chuva

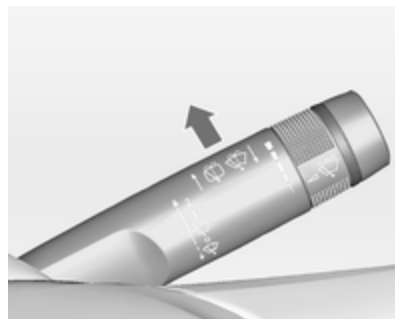

= Limpeza automática com sensor de chuva

O sensor de chuva detecta a quantidade de chuva no pára-brisas e regula automaticamente a frequência do limpa pára-brisas.

O sensor de chuva detecta a quantidade de água no pára-brisas e regula automaticamente a frequência das passagens do limpa pára-brisas



Rodar o regulador para ajustar a sensibilidade:

sensibilidade baixa = rodar o botão regulador para baixo

sensibilidade alta = rodar o botão regulador para cima



Manter o sensor sem pó, sujidade e gelo.

Lava pára-brisas

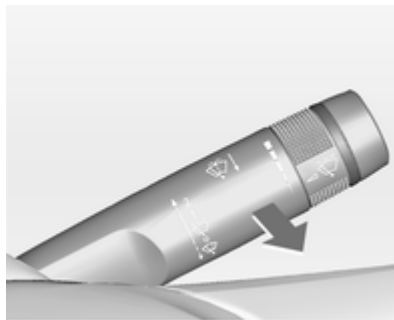

Puxar alavanca. O líquido do limpa-vidros é pulverizado no pára-brisas e o limpa-vidros faz algumas passagens.

Limpa-vidros do óculo traseiro e lava-vidros do óculo traseiro

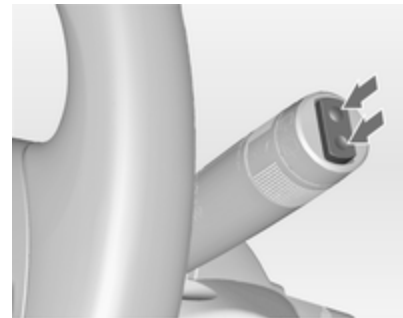

Pressionar o interruptor basculante para accionar o limpa-vidros do óculo traseiro:

posição superior = intervalo curto
 posição inferior = intervalo longo
 posição = desligar
 intermédia



Empurrar alavanca. O líquido do limpa-vidros é pulverizado no óculo traseiro e o limpa-vidros faz algumas passagens.

Não utilizar se o pára-brisas estiver congelado.

Desligar em estações de lavagem automática.

O limpa-vidros do óculo traseiro é ligado automaticamente quando o limpa pára-brisas estiver ligado e se engatar a marcha-atrás.

A activação ou desactivação desta função pode ser alterada no menu **Configurações** no Visor de Informações.

Personalização do veículo ⇨ 108.

Temperatura exterior



20153

Uma descida de temperatura será indicada de imediato e uma subida de temperatura será comunicada após um curto espaço de tempo.

Se a temperatura exterior baixar para 3 °C, o símbolo ❄ acende no Centro de Informação do Condutor com Mostrador Avançado ou no Visor de Informação como aviso de estrada com gelo. ❄ permanece aceso até a temperatura atingir pelo menos os 5 °C.

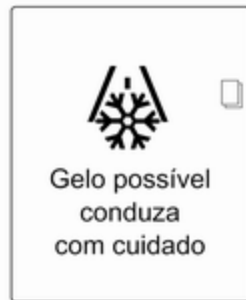

Além disso, uma mensagem de aviso é visualizada no Centro de Informação do Condutor com Mostrador Avançado.

⚠ Aviso

Pode já haver gelo na estrada, apesar de o visor indicar alguns graus acima dos 0 °C.

Relógio

A data e a hora são apresentados no Visor de Informação.

Acertar a data e a hora

Pressionar o botão **CONFIG**. O menu **Configurações** é visualizado.

Selecione **Hora e data**.

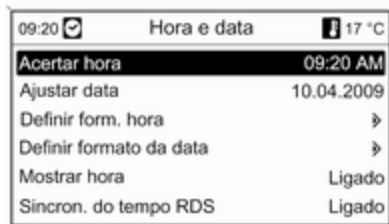

Opções de definições seleccionáveis:

- **Acertar hora:** Altera a hora apresentada no visor.
- **Ajustar data:** Altera a data apresentada no visor.
- **Definir form. hora:** Altera a indicação das horas entre **12 horas e 24 horas**.
- **Definir formato da data:** Altera a indicação da data entre **MM/DD/AAAA** e **DD.MM.AAAA**.
- **Mostrar hora:** Liga/Desliga a indicação da hora no visor.
- **Sincron. do tempo RDS:** O sinal RDS da maioria dos transmissores VHF define a hora automaticamente. A sincronização da hora RDS pode demorar alguns minutos. Alguns transmissores não enviam o sinal de hora correcto. Nesses casos, recomenda-se que se desligue a sincronização automática da hora.

Personalização do veículo ⇨ 108.

Tomadas

Um ponto de saída de energia de 12 volts encontra-se na consola dianteira.



Outro ponto de saída de energia de 12 volts encontra-se na consola traseira.

Não exceder o consumo máximo de 120 watts.

Com a ignição desligada, as tomadas estão desactivados. Além disso, as tomadas são desactivadas no caso de uma tensão baixa da bateria.

Os acessórios eléctricos ligados devem respeitar os requisitos de compatibilidade electromagnética da DIN VDE 40 839.

Não ligar quaisquer equipamentos acessórios de fornecimento de corrente, por exemplo aparelhos de carregamento eléctrico ou baterias.

Não danificar a tomada utilizando fichas incorrectas.

Luzes de aviso, indicadores de nível e indicadores

Velocímetro

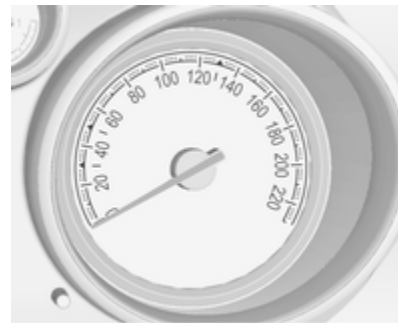

Indica a velocidade do veículo.

Conta-quilómetros



A linha inferior indica a totalidade dos quilómetros percorridos.

Conta-quilómetros parcial

A linha superior indica a distância percorrida desde a última colocação a zero.

Para colocar a zero, premir o botão de reposição durante alguns segundos com a ignição ligada.

Conta-rotações



Apresenta a velocidade do motor. Conduzir de forma a que as rotações do motor sejam sempre as mais baixas possível.

Atenção

Se o ponteiro estiver na zona vermelha de perigo é porque se excedeu as rotações máximas permitidas do motor. Motor em risco.

Indicador do nível de combustível



Mostra o nível de combustível no depósito.

A luz de aviso ● acende-se se o nível de combustível no depósito estiver muito baixo. Reabastecer imediatamente.

Nunca deixar o depósito ficar totalmente vazio.

A quantidade necessária para atestar o veículo pode ser inferior à capacidade do depósito

especificada, consoante a quantidade de combustível ainda existente no depósito.

Indicador da temperatura do líquido de arrefecimento do motor



Apresenta a temperatura do líquido de arrefecimento.

área do lado esquerdo = temperatura de funcionamento do motor ainda não foi atingida

área central = temperatura normal de funcionamento

área do lado direito = temperatura demasiado elevada

Atenção

Se a temperatura do líquido de arrefecimento estiver demasiado alta, parar o veículo, desligar o motor. Perigo para o motor. Verificar o nível do líquido de arrefecimento.

Visor de serviço

O sistema de vida útil do óleo de motor informa-o de quando deve mudar o óleo e o filtro. Com base nas condições de condução, o intervalo a que o óleo de motor e o filtro devem ser mudados pode variar consideravelmente.

Remanescent
duração do óleo ²

100%

Premir Set/Clr
para reiniciar

No Mostrador avançado a vida útil restante do óleo é visualizada no **Veículo informação menu**.

No Mostrador Médio a vida útil restante do óleo de motor é visualizada no indicador de controlo . A ignição deve ser ligada, sem que o motor trabalhe.

O menu e função podem ser seleccionadas pelos botões na alavanca de mudança de direcção.

Para visualizar a duração da vida útil restante do óleo de motor:



Pressionar o botão **MENU** para seleccionar o **Veículo informação menu**.

Rodar a roda de regulação para seleccionar **Remanescent duração do óleo**.

O sistema tem de ser reiniciado sempre que o óleo de motor é mudado, para permitir uma funcionalidade correcta. Recorrer a uma oficina.

Pressionar o botão **SET/CLR** para reiniciar enquanto aplica o travão. A ignição deve ser ligada, sem que o motor trabalhe.

Quando o sistema tiver calculado que a vida útil do óleo do motor diminuiu, **Mudar brevemente óleo do motor** ou um código de aviso aparece no Centro de Informação do Condutor. Mandar mudar o óleo de motor e filtro numa oficina dentro de uma semana ou 500 km (conforme o que ocorrer primeiro).

Centro de Informação do Condutor
↪ 97.

Informação de Serviço ↪ 195.

Luzes de aviso

As luzes de aviso descritas não fazem parte de todos os veículos. A descrição aplica-se a todas as versões de instrumentos.

Dependendo do equipamento, a posição das luzes de aviso pode variar.

Quando se liga a ignição, a maior parte das luzes de aviso acendem-se por breves instantes para efeitos de teste de funcionalidade.

As cores das luzes de aviso têm o seguinte significado:

Vermelho	= perigo, aviso importante
Amarelo	= aviso, informação, avaria
Verde	= confirmação de activação
Azul	= confirmação de activação
Branco	= confirmação de activação

Luzes de aviso no painel de instrumentos



Indicadores de controlo na consola central



Indicador de mudança de direcção

↔ acende-se ou pisca a verde.

Acende brevemente

As luzes de presença estão acesas.

Pisca

Um sinal de mudança de direcção ou de aviso de perigo está activado.

Luzes intermitentes rápidas: avaria do indicador de mudança de direcção ou fusível que lhe está associado, avaria do indicador de mudança de direcção no reboque.

Substituição de lâmpada ↗ 159,
Fusíveis ↗ 169.

Indicadores de mudança de direcção ↗ 117.

Aviso do cinto de segurança

Aviso de cintos nos bancos dianteiros

↗ para o banco acende ou fica intermitente a vermelho.

Acende

Depois de a ignição ter sido ligada até o cinto de segurança ter sido colocado.

Pisca

Depois de ter ligado o motor durante um máximo de 100 segundos até o cinto de segurança ter sido colocado.

Apertar o cinto de segurança ↗ 47.

Situação dos cintos nos bancos traseiros

↗ ou ↗ no Centro de Informação do Condutor fica intermitente ou acende.

Acende

Depois de a ignição ter sido ligada durante pelo menos 35 segundos até o cinto de segurança ter sido apertado.

Pisca

Depois de arrancar quando se apertar o cinto de segurança.

Apertar o cinto de segurança ↗ 47.

Airbags e pré-tensores dos cintos

↗ acende-se a vermelho.

Quando se liga a ignição, a luz de aviso acende-se durante cerca de 4 segundos. Caso não se acenda, não se apagar ao fim de 4 segundos ou acender durante a condução, há uma avaria no sistema de airbag.

Recorrer a uma oficina. Os airbags e pré-tensores dos cintos podem não se accionar no caso de acidente.

O accionamento dos pré-tensores ou dos airbags é indicado pelo acendimento contínuo de .

Aviso

Reparar a avaria imediatamente numa oficina.

Pré-tensores dos cintos, sistema de airbag ↻ 45, ↻ 49.

Desactivação do Airbag

 acende-se a amarelo.

O airbag do passageiro da frente está activado.

 acende-se a amarelo.

O airbag do passageiro da frente está desactivado ↻ 52.

Perigo

Risco de ferimentos fatais em crianças que utilizem sistemas de segurança para crianças com o airbag do passageiro dianteiro activado.

Risco de ferimentos fatais em adultos com o airbag do passageiro dianteiro desactivado.

Alternador

 acende-se a vermelho.

Acende-se quando se liga a ignição e apaga-se pouco depois de o motor entrar em funcionamento.

Acende-se quando o motor está a trabalhar

Parar, desligar o motor. A bateria não está a carregar. O arrefecimento do motor pode ser interrompido. A unidade de assistência dos travões pode deixar de ser eficaz. Recorrer a uma oficina.

Luz de aviso de avaria

 acende-se ou pisca a amarelo.

Acende-se quando se liga a ignição e apaga-se pouco depois de o motor entrar em funcionamento.

Acende-se quando o motor está a trabalhar

Avaria no sistema de controlo de emissões. Os limites de emissões permitidos poderão ser excedidos. Recorrer imediatamente a uma oficina.

Pisca quando o motor está a trabalhar

Avaria que pode levar a danos no catalisador. Reduzir a aceleração até a luz deixar de piscar. Recorrer imediatamente a uma oficina.

Indicação do próximo serviço

 acende-se a amarelo.

Adicionalmente, é apresentada uma mensagem de aviso ou um código de aviso.

O veículo necessita de serviço.

Recorrer a uma oficina.

Mensagens do veículo ⇨ 102.

Sistema de travagem e embraiagem

Nível do líquido dos travões e da embraiagem.

 acende-se a vermelho.

O nível do líquido da embraiagem e dos travões está demasiado baixo ⇨ 157.

Aviso

Parar. Não prosseguir viagem.
Consultar uma oficina.

Accionar o pedal

 acende-se ou pisca a amarelo.

Acende

O pedal do travão tem de ser accionado para soltar o travão de mão eléctrico ⇨ 140.

Pisca

O pedal da embraiagem tem de ser accionado para ligar o motor ⇨ 132.

Travão de mão eléctrico

 acende-se ou pisca a vermelho.

Acende

Travão de mão eléctrico accionado ⇨ 140.

Pisca

Travão de mão eléctrico não está totalmente accionado ou desengatado. Ligar a ignição, pressionar o pedal do travão de pé e tentar reiniciar o sistema soltando primeiro e depois aplicando o travão de mão eléctrico. Se  continuar intermitente, não conduzir o veículo e procurar ajuda de uma oficina.

Avaria no travão de mão eléctrico

 acende-se ou pisca a amarelo.

Acende

O travão de mão eléctrico está em funcionamento com desempenho progressivo ⇨ 140.

Pisca

O travão de mão eléctrico está em modo de serviço. Parar o veículo, aplicar e soltar o travão de mão eléctrico para reiniciar.

Aviso

Reparar a avaria imediatamente numa oficina.

Sistema de travagem antibloqueio (ABS)

 acende-se a amarelo.

Acende-se durante alguns segundos depois de ligar a ignição. O sistema está pronto a ser utilizado quando o a luz de aviso se apagar.

Se a luz de aviso não se apagar após alguns segundos, ou se se acender durante a condução, existe uma avaria no ABS. O sistema de travões mantém-se operacional mas sem ABS.

Sistema de travagem anti-bloqueio
 ⇨ 140.

Engrenar numa velocidade superior

▲ acende-se a verde.

Recomenda-se passagem de caixa para velocidade superior, para poupança de combustível.

Direcção de esforço variável

⊖ acende-se a amarelo.

Avaria no sistema de direcção com esforço variável. Pode dar lugar a um esforço na direcção maior ou menor. Consultar uma oficina.

Sensores de estacionamento ultra-sónico

▲ acende-se a amarelo.

Avaria no sistema

ou

Avaria devido a sensores sujos ou cobertos de gelo ou neve

ou

Interferência devido a fontes de ultrasons externas. Assim que se eliminar a fonte de interferência, o sistema funcionará normalmente.

Reparar a avaria no sistema numa oficina.

Sensor de estacionamento ultrasónico ⇨ 145.

Programa electrónico de estabilidade desligado

Ⓢ acende-se a amarelo.

O sistema está desactivado.

Programa electrónico de estabilidade e Sistema de controlo da tracção

Ⓢ acende-se ou pisca a amarelo.

Acende

Há uma avaria no sistema. É possível continuar a conduzir. A estabilidade da condução pode, no entanto, deteriorar-se consoante as condições da superfície da estrada.

Reparar a avaria numa oficina.

Pisca

O sistema está engrenado activamente. A potência do motor pode diminuir e o veículo pode ser travado um pouco automaticamente.

Programa electrónico de estabilidade ⇨ 143, Sistema de controlo da tracção ⇨ 142.

Sistema de controlo da tracção desligado

Ⓢ acende-se a amarelo.

O sistema está desactivado.

Pré-incandescência

 acende-se a amarelo.

O pré-aquecimento está activado. Só é activado quando a temperatura exterior for baixa.

Filtro de partículas diesel

 acende-se ou pisca a amarelo.

O filtro de partículas diesel necessita de ser limpo.

Continuar a conduzir até  apagar. Se possível não deixar que a velocidade do motor baixe das 2000 rpm.

Acende

O filtro de partículas diesel está cheio. Iniciar o processo de limpeza assim que possível.

Pisca

Foi atingido o nível de enchimento máximo do filtro. Iniciar imediatamente o processo de limpeza para evitar danos no motor.

Filtro de partículas diesel  133.

Sistema de controlo da perda de pressão dos pneus

 acende-se ou pisca a amarelo.

Acende

Detectada perda de pressão nos pneus. Parar imediatamente e verificar a pressão dos pneus.

Pisca

Avaria no sistema. Consultar uma oficina.

Sistema de controlo da perda de pressão dos pneus  178.

Pressão do óleo de motor

 acende-se a vermelho.

Acende-se quando se liga a ignição e apaga-se pouco depois de o motor entrar em funcionamento.

Acende-se quando o motor está a trabalhar

Atenção

A lubrificação do motor pode ser interrompida. Isso pode resultar em danos no motor e/ou em bloqueio das rodas motrizes.

1. Pressione a embraiagem.
2. Seleccionar ponto morto, colocar o selector em **N**.
3. Saia da circulação normal o mais rapidamente possível sem impedir a circulação de outros veículos.
4. Desligar a ignição.

⚠ Aviso

Quando o motor está desligado, é necessária mais força para travar e mexer a direcção.

Não retirar a chave enquanto o veículo não estiver parado, caso contrário a tranca da direcção poderá engatar inesperadamente.

Verificar o nível do óleo antes de procurar assistência numa oficina
↪ 154.

Nível de combustível baixo

● acende-se a amarelo.

O nível do combustível no depósito é demasiado baixo.

Catalisador ↪ 134.

Sangrar o sistema de combustível diesel ↪ 158.

Imobilizador

🔑 intermitente em amarelo.

Avaria no sistema do imobilizador. Não é possível ligar o motor.

Potência do motor reduzida

🚗 acende-se a amarelo.

A potência do motor está limitado. Consultar uma oficina.

Luz exterior

➡ acende-se a verde.

As luzes exteriores estão acesas
↪ 113.

☑ acende-se a verde.

O comando automático dos faróis está ligado ↪ 114.

Luzes de máximos

☑ acende-se a azul.

Acende-se quando as luzes de máximos estão acesas e quando se faz sinal de luzes ↪ 114.

Iluminação dianteira adaptativa

🚗 acende-se ou pisca a amarelo.

Acende

Avaria no sistema.

Recorrer a uma oficina.

Pisca

Sistema comutado para luz de mínimos simétrica.

O indicador de controlo 🚗 fica intermitente durante cerca de 4 segundos depois de ligar a ignição para lembrar que o sistema foi activado ↪ 115.

Comando automático das luzes
↪ 114.

Luzes de condução diurna

☑ acende-se a verde.

As luzes de circulação diurna estão acesas.

Faróis de nevoeiro

☞ acende-se a verde.

Os faróis de nevoeiro dianteiros estão acesos ☞ 118.

Luzes de nevoeiro traseiras

☞ acende-se a amarelo.

O farol de nevoeiro traseiro está aceso ☞ 118.

Programador de velocidade

☞ acende a branco ou verde.

Acende a branco

O sistema está ligado.

Acende-se a verde

É guardada determinada velocidade.

Programador de velocidade ☞ 144

Porta aberta

☞ acende-se a vermelho.

Abre uma porta ou a porta da bagageira.

Trancar automaticamente as portas

☞! acende em amarelo âmbar.

Avaria no sistema de trancar automaticamente as portas

Possivelmente, as portas traseiras não estão trancadas para não poderem abrir.

⚠ Aviso

Pare imediatamente! Siga as instruções conforme descrito no parágrafo "Avaria no sistema de trancagem automática das portas" antes de seguir viagem ☞ 25.

Consultar uma oficina.

Mostradores de informação

Centro de Informação do Condutor

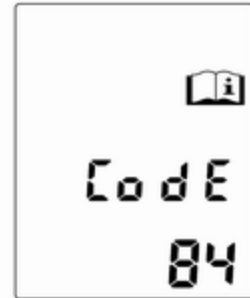

O Centro de informação do condutor (DIC) encontra-se no conjunto de instrumentos entre o velocímetro e o conta-rotações. Está disponível como Mostrador médio ou Avançado.

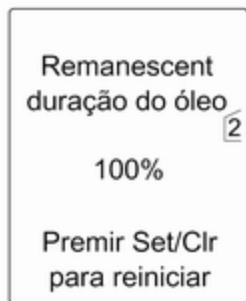

Dependendo da configuração do veículo, podem ser seleccionados os seguintes menus principais:

- **Veículo informação menu**
- **Contador/ combust menu inform**

Algumas das funções apresentadas diferem entre: durante a condução do veículo ou o veículo parado e algumas funções só estão activas quando o veículo se desloca.

Personalização do veículo ⇨ 108,
configurações memorizadas ⇨ 22.

Seleccionar menus e funções

Os menus e funções podem ser seleccionadas pelos botões na alavanca de mudança de direcção.



Pressionar o botão **MENU** para alternar entre os menus ou voltar de um sub menu para o menu de nível superior seguinte.



Rodar a roda de regulação para sublinhar uma opção de menu ou para definir um valor numérico.



Pressionar o botão **SET/CLR** para seleccionar uma função ou para confirmar uma mensagem.

Veículo informação menu

Pressionar o botão **MENU** para seleccionar o **Veículo informação menu**.

Rodar o botão de regulação para seleccionar um dos sub menus. Pressionar o botão **SET/CLR** para confirmar.

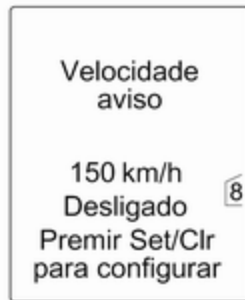

Seguir as instruções dadas nos sub-menus.

Submenus possíveis:

- **Unidade:** Unidades apresentadas podem ser alteradas.
- **Remanescent duração do óleo:** ↻ 88
- **Velocidade aviso:** Se ultrapassar a velocidade predefinida, um aviso sonoro será activado.
- **Idioma:** Idiomas apresentados podem ser alterados.

Seleção e indicação podem ser diferentes entre o Mostrador Médio e Avançado.

Contador/ combust menu inform



Contador/ combust menu inform, Conta-quilómetros parcial ↻ 106.

Mostrador de informação gráfica, Mostrador de Informação a cores

Conforme a configuração do veículo, o veículo tem um Visor de informação Gráfico- ou a cores.

O Visor de Informação encontra-se no painel de instrumentos acima do Sistema de informação e lazer.

Mostrador de informação gráfica

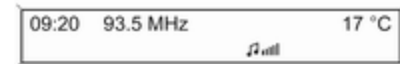

Conforme o sistema de informação e lazer o Mostrador de informação gráfica está disponível em duas versões.



20153

Mostrador de informação gráfica indica:

- hora ↻ 85
- temperatura exterior ↻ 84
- data ↻ 85
- Sistema de informação e lazer, ver descrição para o sistema de informação e lazer
- configurações para personalização do veículo ↻ 108

Mostrador de informação a cores



O Mostrador de informação a cores indica:

- hora ↻ 85
- temperatura exterior ↻ 84
- data ↻ 85
- Sistema de informação e lazer, ver descrição para o sistema de informação e lazer
- navegação, ver descrição para o sistema de informação e lazer
- configurações do sistema

- mensagens do veículo ↻ 102
- configurações para personalização do veículo ↻ 108

O tipo de informação e a forma como é apresentada depende do equipamento do veículo e das definições efectuadas.

Seleccionar menus e definições

O acesso aos menus e configurações é feito através do visor.

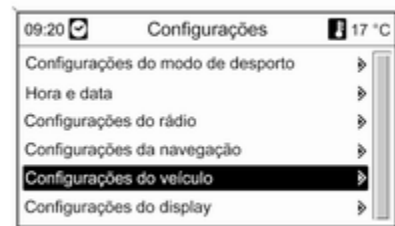

As selecções são feitas através:

- dos menus
- dos botões de função e de anomalia no sistema de informação e lazer

Seleccionar utilizando o sistema de informação e lazer



Selecione uma função através dos botões de estado do sistema de informação e lazer. É apresentado o menu da função seleccionada.

O botão multifunções é utilizado para seleccionar um item e para confirmar.

Botão multifunções

O botão multifunções é o elemento de comando central para os menus:

Rodar

- Para marcar uma opção de menu
- Para definir um valor numérico ou para apresentar uma opção de menu

Pressionar (o anel exterior)

- Para seleccionar ou accionar a opção marcada
- Para confirmar um valor definido
- Para ligar/desligar uma função do sistema

BACK botão

Pressionar botão para:

- sair de um menu sem alterar as definições
- voltar de um sub menu para um menu de nível superior
- apagar o último carácter numa sequência de caracteres

Pressionar e manter o botão durante alguns segundos para apagar toda a entrada.

Personalização do veículo ⇨ 108, configurações memorizadas ⇨ 22.

Mensagens de falha

As mensagens são indicadas sobretudo no Centro de informação do condutor (DIC), em alguns casos juntamente com um aviso e sinal acústico.



Pressionar o botão **SET/CLR** para confirmar uma mensagem.



Chame mensagens múltiplas, uma após outra premindo o botão **MENU**.

Mensagens do veículo no Mostrador Médio

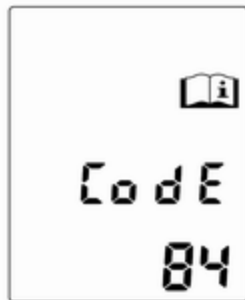

As mensagens do veículo são visualizadas como números de código.

N.º Mensagem do veículo

- 1 Mudar o óleo de motor
- 2 Nenhum comando à distância detectado, pressionar o pedal da embraiagem para novo arranque
- 3 Nível do líquido de arrefecimento do motor baixo
- 4 Ar Condicionado Desligado
- 5 Coluna da direcção trancada
- 6 Pressionar o pedal do travão para soltar o travão de mão eléctrico
- 7 Rodar o volante, desligar a ignição e depois ligar
- 8 Desligar e ligar a ignição, repetir teste de alcoolemia
- 9 Rodar o volante, ligar o motor novamente

N.º Mensagem do veículo

- 11 Calços dos travões gastos
- 12 Veículo com excesso de carga
- 13 Compressor sobre-aquecido
- 15 Avaria na luz do travão, com montagem alta central
- 16 Avaria na luz dos travões
- 17 Avaria no nivelamento dos faróis
- 18 Avaria médios esquerdos
- 19 Avaria farol nevoeiro traseiro
- 20 Avaria médios direitos
- 21 Avaria da luz lateral esquerda dianteira
- 22 Avaria da luz lateral direita dianteira
- 23 Avaria farol de marcha-atrás
- 24 Avaria luz chapa da matrícula
- 25 Avaria no sinal de mudança de direcção dianteiro esquerdo

N.º Mensagem do veículo

- 26 Avaria no sinal de mudança de direcção traseiro esquerdo
- 27 Avaria no sinal de mudança de direcção dianteiro direito
- 28 Avaria no sinal de mudança de direcção traseiro direito
- 29 Verificar farol travão reboque
- 30 Verificar farol de marcha-atrás do reboque
- 31 Verificar sinal de mudança de direcção esquerdo do reboque
- 32 Verificar sinal de mudança de direcção direito do reboque
- 33 Verificar farol de nevoeiro traseiro reboque
- 34 Verificar farol traseiro reboque
- 35 Substituir pilha comando à distância
- 48 Limpar sistema alerta ângulo morto lateral

N.º Mensagem do veículo

- 50 Sistema de protecção peões accionada, reiniciar capô
- 51 Bússola não disponível
- 53 Apertar tampa combustível
- 54 Água no filtro do combustível diesel
- 55 O filtro de partículas diesel está cheio ↻ 133
- 59 Abrir e depois fechar vidro do condutor
- 60 Abrir e depois fechar vidro passageiro frente
- 61 Abrir e depois fechar vidro esquerdo traseiro
- 62 Abrir e depois fechar vidro direito traseiro
- 65 Tentativa de roubo
- 66 Serviço sistema de alarme anti-roubo
- 67 Serviço fecho roda direcção

N.º Mensagem do veículo

- 68 Serviço direcção assistida
- 69 Serviço sistema de suspensão
- 70 Serviço sistema de controlo de nível
- 71 Serviço eixo traseiro
- 74 Serviço AFL
- 75 Serviço ar condicionado
- 76 Serviço sistema alerta ângulo morto lateral
- 78 Serviço sistema protecção peões
- 79 Atestar com óleo de motor
- 80 Mudar fluido caixa de velocidades
- 81 Serviço Cx Velocidades
- 82 Mudar em breve óleo motor
- 83 Serviço programador de velocidade adaptativo

N.º Mensagem do veículo

- 84 Potência Motor reduzida
- 95 Serviço airbag

Mensagens do veículo no Mostrador avançado



As mensagens do veículo são visualizadas como texto. Seguir as instruções dadas nas mensagens.

O sistema apresenta mensagens relativas aos seguintes assuntos:

- Nível dos líquidos
- Sistema de alarme anti-roubo

- Travões
- Sistemas de tracção
- Sistemas de controlo de condução
- Programador de velocidade
- Sistemas de detecção de objectos
- Iluminação, substituição de lâmpadas
- Sistema de limpa/lava vidros
- Portas, vidros
- Comando à distância via rádio
- Cintos de segurança
- Sistemas de airbags
- Motor e cx de velocidades
- Pressão dos pneus
- Filtro de partículas diesel

Mensagens do veículo no Mostrador de informação a cores

Algumas mensagens importantes são apresentadas adicionalmente no Mostrador de informação a cores. Pressionar o botão multifunções para confirmar uma mensagem. Algumas mensagens só são apresentadas durante alguns segundos.

Sinais sonoros de aviso

Ao pôr o motor a trabalhar ou durante a condução

- Se o cinto de segurança não estiver apertado.
- Se uma das portas ou a porta da bagageira não estiver bem fechada aquando do início da marcha.
- Se se exceder determinada velocidade com o travão de mão accionado.
- Se uma velocidade programada for ultrapassada.
- Se uma mensagem de aviso ou um código de aviso surgir no Centro de Informação do Condutor.
- Se os sensores de estacionamento detectarem um objecto.
- Se for detectada uma avaria no sistema de trancar automaticamente as portas.

Quando o veículo está estacionado e/ou a porta do condutor for aberta

- Quando a chave estiver no interruptor da ignição.
- Com as luzes exteriores acesas.

Conta-quilómetros parcial

Os menus e funções podem ser seleccionadas pelos botões na alavanca de mudança de direcção.



Pressionar o botão **MENU** para seleccionar o **Contador/ combust menu inform.**



Rodar o botão de regulação para seleccionar um dos sub menus:

- Conta-quilómetros parcial 1
- Conta-quilómetros parcial 2
- Autonomia com o actual combustível
- Consumo médio
- Consumo instantâneo
- Velocidade média
- Velocidade em modo digital

Computador de bordo



A informação dos dois computadores de conta-quilómetros parcial pode ser colocada a zero em separado, permitindo visualizar distâncias de percursos diferentes.

Para reinicializar, pressionar o botão reset ou pressionar o botão **SET/ CLR** durante alguns segundos.

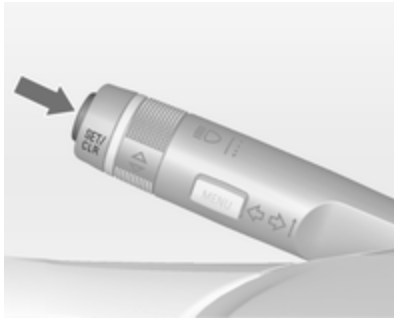

Autonomia com o actual combustível

A quilometragem possível com o actual combustível é calculada com base no conteúdo do depósito de combustível no momento e no consumo actual. O visor apresenta valores médios.

Depois de reabastecer, a quilometragem possível com o combustível actual é actualizada automaticamente após um curto espaço de tempo.

Quando o nível de combustível no depósito estiver baixo, é visualizada uma mensagem no Centro de Informação do Condutor e no Visor de Informação.

Além disso, a luz de aviso ● no indicador de nível de combustível acende.

Consumo médio

Indicação do consumo médio. A medição pode ser colocada a zero em qualquer altura.

Para reiniciar, pressionar o botão **SET/CLR** durante alguns segundos.

Consumo instantâneo

Indicação do consumo instantâneo.

Velocidade média

Indicação da velocidade média. A medição pode ser colocada a zero em qualquer altura.

Para reiniciar, pressionar o botão **SET/CLR** durante alguns segundos.

Velocidade em modo digital

Visor digital da velocidade momentânea.

Personalização do veículo

O comportamento do veículo pode ser personalizado através da alteração das definições no Visor de Informação.

Algumas das definições pessoais para condutores diferentes podem ser memorizadas individualmente para cada chave do veículo. Definições memorizadas ⇨ 22.

Dependendo do equipamento do veículo e das regulamentações específicas de cada país, algumas das funções descritas abaixo poderão não estar disponíveis.

Algumas funções só são visualizadas ou estão activas quando o motor está a trabalhar.

Definições pessoais no Mostrador de informação gráfica



Pressionar o botão **CONFIG**. O menu **Definições** é visualizado.

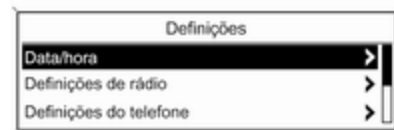

As definições que se seguem podem ser seleccionadas rodando e pressionando o botão multifunções:

- **Data/hora**
- **Definições de rádio**
- **Definições do telefone**
- **Definições do veículo**
- **Repor definições de fábrica**

Nos sub menus correspondentes, as configurações que se seguem podem ser alteradas:

Data/hora

Ver Relógio ⇨ 85.

Definições de rádio

Ver descrição para o sistema de informação e lazer.

Definições do telefone

Ver descrição para o sistema de informação e lazer.

Definições do veículo

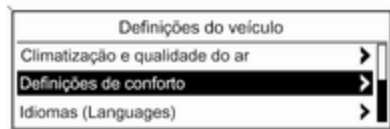

20326

■ Climatização e qualidade do ar

Velocidade auto ventoinha: Altera automaticamente a velocidade da ventoinha.

Recirculação automática ar: Altera AQS (Sensor da Qualidade do Ar) sensibilidade baixa/alta.

Modo de climatização: Activar ou desactivar arrefecimento.

Desembaciamento auto post.: Activação automática do óculo traseiro.

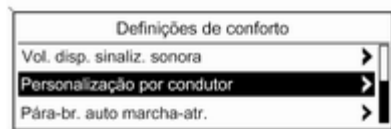

20340

■ Definições de conforto

Vol. disp. sinaliz. sonora: Alterar o volume de som dos avisos sonoros.

Personalização por condutor: Activar ou desactivar a função de personalização.

Pára-br. auto marcha-atr.: Activar ou desactivar acionamento automático do limpa-vidros do

óculo traseiro quando a marcha-atrás é engatada.

■ Assist. estacionam./Det. colisão

Assistência ao estacion.: Activar ou desactivar a assistência de estacionamento ultra sónica.

■ Idiomas (Languages)

Seleção do idioma pretendido.

■ Iluminação ambiente exterior

Iluminação à saída do veíc.: Activar ou desactivar e alterar a duração da iluminação de saída.

Iluminação ext. por destranc.: Activar ou desactivar a iluminação de boas-vindas.

■ Tranc., destranc., arranque remoto

Destrancagem remota portas:

Alterar a configuração para destrancar apenas a porta do condutor ou a totalidade do veículo ao destrancar.

■ Repor definições de fábrica

Repor definições de fábrica: Reiniciar todas as definições para as definições de fábrica.

Definições pessoais no Mostrador de informação a cores



Pressionar o botão **CONFIG**. O menu **Configurações** é visualizado.

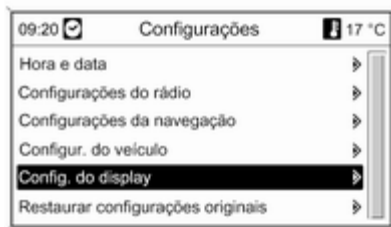

As definições que se seguem podem ser seleccionadas rodando e pressionando o botão multifunções:

- Hora e data
- Configurações do rádio
- Configurações do telefone
- Configurações da navegação
- Configurações do veículo
- Configurações do display
- Restaurar configurações originais

Nos sub menus correspondentes, as configurações que se seguem podem ser alteradas:

Hora e data

Ver Relógio ⇨ 85.

Configurações do rádio

Ver descrição para o sistema de informação e lazer.

Configurações do telefone

Ver descrição para o sistema de informação e lazer.

Configurações da navegação

Ver descrição para o sistema de informação e lazer.

Configurações do veículo

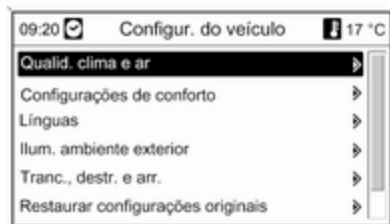

- **Qualid. clima e ar**

Progr. de ventilação: Altera automaticamente a velocidade da ventoinha.

Recirculação automática ar: Altera AQS (Sensor da Qualidade do Ar) sensibilidade baixa/alta.

Ar condicionado: Activar ou desactivar arrefecimento.

Desumid. autom. vidro traseiro: Activação automática do óculo traseiro.

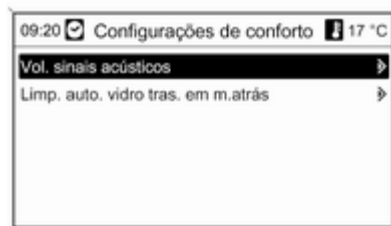

- **Configurações de conforto**

Vol. sinais acústicos: Alterar o volume de som dos avisos sonoros.

Limp. auto. vidro tras. em m.atrás: Activar ou desactivar acionamento automático do limpa-vidros do óculo traseiro quando a marcha-atrás é engatada.

- **Assist. estacion. / sist. detecção colisões**

Assistente de estacionamento: Activar ou desactivar a assistência de estacionamento ultra sónica.

- **Línguas**

Seleção do idioma pretendido.

- **Ilum. ambiente exterior**

Duração na saída do veículo: Activar ou desactivar e alterar a duração da iluminação de saída.

Iluminação do ambiente ao destrancar: Activar ou desactivar a iluminação de boas-vindas.

- **Tranc., destr. e arr.**

Destranc. rem. portas: Alterar a configuração para destrancar apenas a porta do condutor ou a totalidade do veículo ao destrancar.

- **Restaurar configurações originais**

Restaurar configurações originais: Reiniciar todas as definições para as definições de fábrica.

Configurações do display

Definições de mostrador

seleccionáveis:

- **Modo diurno:** Optimização para condições diurnas.
- **Modo nocturno:** Optimização para escuridão.
- **Automático:**

Veículos sem sensor de luz:

O mostrador altera o modo quando os faróis do veículo são ligados/desligados.

Veículos com sensor de luz:

O visor altera o modo devido às condições de iluminação exterior independentemente dos faróis do veículo.

Iluminação

Iluminação exterior	113
Iluminação do habitáculo	119
Características de iluminação ...	121

Iluminação exterior



Interruptor das luzes



Rodar o interruptor das luzes:



AUTO = comando automático das luzes: Os faróis são ligados e desligados automaticamente dependendo das condições de iluminação exteriores.

 = activação ou desactivação do controlo automático dos faróis. O interruptor volta à posição **AUTO**.

 = Desligar
 = Luzes laterais
 = Faróis

No Centro de Informação do Conductor com Mostrador Avançado, é visualizado o estado actual do controlo automático da iluminação.

Ao ligar a ignição, o controlo automático dos faróis fica activo.

Luz de aviso  96, indicador de Controlo automático dos faróis   96.

Luzes traseiras

As luzes traseiras acendem-se conjuntamente com os faróis e as luzes laterais.

Controlo automático da iluminação



Função de controlo automático dos faróis

Quando a função de controlo automático da iluminação é ligada e o motor está a trabalhar, o sistema alterna entre luzes de circulação diurna e faróis automáticos, conforme as condições de luz.

Faróis de circulação diurna

Os faróis de circulação diurna aumentam a visibilidade do veículo durante a luz do dia.

Em alguns países as luzes traseiras também acendem.

Activação automática dos faróis

Em más condições de iluminação os faróis são ligados.

Detecção de túnel

Ao entrar num túnel, os faróis acendem sem demora.

Iluminação dianteira adaptativa
↻ 116.

Luzes de máximos



Para mudar de luzes de médios para luzes de máximos, empurrar a alavanca.

Para mudar para luzes de médios, empurrar a alavanca de novo ou puxar.

Sinal de luzes

Para fazer sinal de luzes, puxar a alavanca.

Ajuste do alcance dos faróis

Ajuste do alcance dos faróis manual



Para adaptar o alcance dos faróis à carga do veículo, para evitar encandeamento: rodar o botão de accionamento manual para a posição necessária.

- 0 = Bancos dianteiros ocupados
- 1 = Todos os bancos ocupados

- 2 = Todos os bancos ocupados e carga na bagageira
- 3 = O banco do condutor ocupado e carga na bagageira

Faróis na condução no estrangeiro

O feixe dos faróis assimétrico aumenta a visibilidade na berma da estrada do lado do passageiro.

Contudo, ao conduzir em países em que a condução se faça do lado oposto da estrada, ajustar os faróis para evitar encandeamento de trânsito em sentido contrário.

Veículos sem Iluminação Dianteira Adaptativa

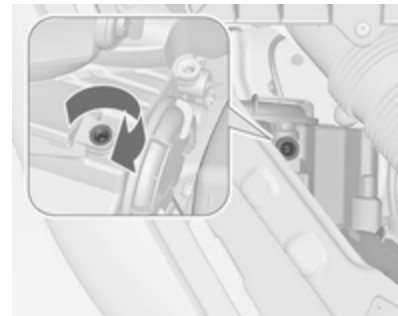

Com a chave de parafusos, rodar para a direita, meia volta, os parafusos de regulação.

Os parafusos de regulação encontram-se nos faróis acima das protecções dos médios ↗ 159.

Para desactivar, rodar meia volta para a esquerda os parafusos de regulação.

Atenção

Após desactivação mandar verificar a regulação dos faróis.

Recomendamos que consulte uma oficina.

Veículos com Iluminação Dianteira Adaptativa

Adaptar o foco do feixe dos faróis:

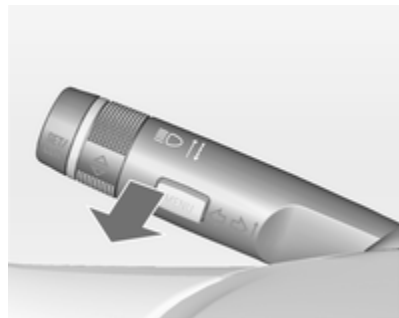

Adaptar a distribuição do foco do feixe dos faróis:

1. Puxar a alavanca do indicador de mudança de direcção.
2. Ligar a ignição.
3. Manter a alavanca do indicador de mudança de direcção. Após cerca de 5 segundos o indicador de comando  fica intermitente e ouve-se um sinal sonoro.

Indicador de controlo  ⇨ 96.

Sempre que a ignição é ligada,  fica intermitente como aviso durante cerca de 4 segundos.

Para desactivar, efectuar o mesmo procedimento acima descrito.  não ficará intermitente quando a função é desactivada.

Iluminação dianteira adaptativa

A Iluminação dianteira adaptativa garante melhor iluminação nas curvas, cruzamentos e curvas apertadas.

Iluminação nas curvas



O feixe de luz roda com base na posição do volante e na velocidade.

Iluminação de cantos

Em curvas apertadas ou em inversão de marcha, dependendo do ângulo de direcção ou do sinal luminoso do indicador, um reflector esquerdo ou direito adicional é ligado para iluminar a estrada na direcção de deslocação. É accionado até uma velocidade de 40 km/h.

Função de inversão

Se os faróis estiverem ligados e a marcha-atrás estiver engatada, os dois farolins acendem. Permanecem acesos durante 20 segundos depois de desengatar a marcha-atrás ou a uma velocidade superior a 17 Km/h para a frente.

Luzes de emergência



Accionadas com o botão .

No caso de um acidente com disparo do airbag os sinais de aviso de perigo são activados automaticamente.

Indicadores de mudança de direcção

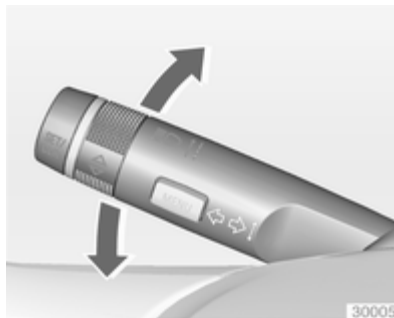

Alavanca para cima = sinal de virar à direita
Alavanca para baixo = sinal de virar à esquerda

Se a alavanca for deslocada para lá do ponto de resistência, o sinal de mudança de direcção fica ligado continuamente. Quando o volante voltar à posição inicial, o sinal de mudança de direcção apaga-se automaticamente.

Para três piscadelas, p. ex. ao mudar de faixa, pressionar a alavanca até sentir resistência e depois largar.

Com um atrelado ligado, o indicador de mudança de direcção faz sinal seis vezes ao pressionar a alavanca até sentir resistência e depois soltar.

Deslocar a alavanca até ao ponto de resistência e manter para manter o indicador aceso por mais algum tempo.

Desligar manualmente o sinal de mudança de direcção deslocando a alavanca para a posição original.

Faróis de nevoeiro



Accionadas com o botão **D**.

Interruptor das luzes na posição **AUTO**: ligar os faróis de nevoeiro dianteiros, também liga automaticamente os faróis.

Faróis traseiros de nevoeiro



Accionadas com o botão **D**.

Interruptor das luzes na posição **AUTO**: ligar a luz de nevoeiro traseira, também liga automaticamente os faróis.

Interruptor dos faróis na posição **☉**: farol traseiro de nevoeiro só pode ser ligado com os faróis dianteiros de nevoeiro.

A luz traseira de nevoeiro do veículo é desactivada durante operações de reboque.

Luzes de presença



Quando o veículo estiver estacionado, podem ser acesas as luzes de presença de um dos lados:

1. Desligar a ignição.
2. Deslocar a alavanca do indicador de mudança de direcção totalmente para cima (luzes de presença direitas) ou para baixo (luzes de presença esquerdas).

Confirmado por um sinal e pela luz de aviso do indicador de mudança de direcção correspondente.

Luzes de marcha-atrás

As luzes de marcha-atrás acendem-se quando a ignição está ligada e a marcha-atrás está seleccionada.

Coberturas dos faróis embaciadas

O interior do alojamento das luzes pode embaciar-se por breves instantes em condições de tempo frio e húmido, com chuva forte ou depois da lavagem. O embaciamento desaparece rapidamente por si só; para ajudar a desembaciá-lo, ligar os faróis.

Iluminação do habitáculo

Controlo da iluminação do painel de instrumentos



O brilho das luzes que se seguem pode ser regulado quando as luzes exteriores estão acesas:

- Iluminação do painel de instrumentos
- Visor de Informação
- Interruptores acesos e elementos de funcionamento

Girar a roda de accionamento manual até obter o brilho pretendido.

Nos veículos com sensores de luz, a luminosidade só pode ser regulada quando as luzes exteriores estão ligadas e o sensor de luz detecta condições nocturnas.

Luzes do habitáculo

Durante a entrada e saída do veículo, as luzes de cortesia dianteiras e traseiras acendem automaticamente e depois apagam passado algum tempo.



Advertência

No caso de um acidente com accionamento do airbag, as luzes de cortesia acendem automaticamente.

Luz de cortesia dianteira



Trabalhar com o interruptor de balancim:

-  = comutar automaticamente de ligar para desligar.
- pressionar  = ligado.
- pressionar  = desligado.



Luzes traseiras de cortesia



Acendem em conjunto com a luz dianteira de cortesia dependendo da posição do interruptor de balancim.

Luzes de leitura



Accionar com os botões  e  nas luzes de cortesia dianteiras e traseiras.

Luzes da pala pára-sol

Acende quando a cobertura é aberta.

Características de iluminação

Iluminação da consola central

A luz de foco incluída na iluminação interior acende quando os faróis são ligados.

Iluminação de entrada no veículo

Iluminação de boas-vindas

Os faróis, luzes traseiras, luzes de marcha-atrás, luzes da chapa da matrícula, iluminação do painel de instrumentos e as luzes interiores acendem-se por alguns instantes ao destrancar o veículo com o radiotelecomando. Esta função facilita localizar o veículo quando está escuro.

A iluminação apaga imediatamente quando a chave da ignição é rodada para a posição 1.

A activação ou desactivação desta função pode ser alterada no menu **Configurações** no Visor de Informação. Personalização do veículo ↻ 108.

As configurações podem ser guardadas pela chave que está a ser utilizada ↻ 22.

As luzes que se seguem também se acenderão quando a porta do condutor é aberta:

- Todos os interruptores
- Centro de Informação do Condutor

Iluminação de saída no veículo

As luzes que se seguem acender-se-ão se a chave for retirada do interruptor da ignição:

- Luzes interiores
- Iluminação do painel de instrumentos

Apagar-se-ão automaticamente ao fim de algum tempo. A iluminação direccionada é activada se a porta do condutor for aberta neste espaço de tempo.

A luz de saída acende quando a porta correspondente é aberta.

Faróis, farolins traseiros, luzes de marcha-atrás e luzes da chapa da matrícula iluminam a área circundante durante um tempo regulável depois de sair do veículo.

Ligar



1. Desligar a ignição.
2. Retirar a chave da ignição.
3. Abrir a porta do condutor.
4. Puxar a alavanca do indicador de mudança de direcção.
5. Fechar a porta do condutor.

Se a porta do condutor não estiver fechada, as luzes apagam-se após 2 minutos.

A iluminação de saída é desligada imediatamente se se puxar a alavanca do indicador de mudança de direcção com a porta do condutor aberta.

Activação, desactivação e duração desta função pode ser alterada no menu **Configurações** no Visor de Informações.
Personalização do veículo ⇨ 108.

As configurações podem ser guardadas pela chave que está a ser utilizada ⇨ 22.

Protecção para evitar a descarga da bateria

Desligar as luzes eléctricas

Para evitar descarregar a bateria quando a ignição é desligada, algumas luzes interiores são desligadas automaticamente ao fim de algum tempo.

Climatização

Sistemas de climatização	123
Grelhas de ventilação	129
Manutenção	130

Sistemas de climatização

Sistema de aquecimento e ventilação



Comandos para:

- Temperatura
- Distribuição do ar
- Velocidade da ventoinha
- Desembaciamento e descongelação

Óculo traseiro com desembaciador
 → 34.

Temperatura

Vermelho = Quente

Azul = Frio

O aquecimento só será totalmente eficaz quando o motor tiver atingido a temperatura normal de funcionamento.

Distribuição do ar

 = para pára-brisas e vidros das portas dianteiras

 = para a área da cabeça através das saídas de ar ajustáveis.



 = inferior

São possíveis todas as combinações.

Velocidade da ventoinha

Ajustar o fluxo de ar regulando a ventoinha para a velocidade pretendida.



Desembaciamento e descongelação



- Pressionar o botão : a ventoinha passa automaticamente para velocidade mais alta e a distribuição do ar é direccionada para o pára-brisas.
- Definir o comando da temperatura para o nível de calor máximo.
- Ligar o aquecimento do óculo traseiro .
- Abrir as grelhas de ventilação laterais conforme pretendido e direccioná-las para os vidros das portas.

Sistema de ar condicionado



Além do sistema de aquecimento e ventilação, o sistema do ar condicionado possui:

-  = Arrefecimento
-  = Recirculação do ar

Bancos aquecidos  ↗ 42, Volante aquecido  ↗ 81.

Arrefecimento

É accionado com o botão  e só funciona quando o motor e a ventoinha estão a trabalhar.

O sistema de ar condicionado arrefece e desumidifica (seca) assim que a temperatura exterior está ligeiramente acima do ponto de congelação. Por isso pode haver condensação e pingos por baixo do veículo.

Se não for necessário qualquer arrefecimento ou desumidificação, desligar o sistema de arrefecimento para poupar combustível.

Sistema de recirculação do ar

Accionadas com o botão .

Aviso

O movimento de ar fresco é reduzido no modo de recirculação. No funcionamento sem arrefecimento a humidade do ar aumenta, pelo que os vidros podem embaciar-se. A qualidade do ar do habitáculo deteriora-se e os ocupantes podem sentir sonolência.

Arrefecimento máximo

Abrir os vidros por breves instantes para que o ar quente se disperse rapidamente.

- Arrefecimento ☀️ ligado.
- Sistema de circulação do ar 🌀 ligado.
- Pressionar o interruptor do distribuição do ar 📍.
- Definir o comando da temperatura para o nível de frio máximo.
- Regular a velocidade da ventoinha para o nível máximo.
- Abrir todas as grelhas de ventilação.

Desembaciamento e descongelação dos vidros 🌬️



- Pressionar o botão 🌬️: a ventoinha passa automaticamente para velocidade mais alta e a distribuição do ar é direccionada para o pára-brisas.
- Interruptor de Arrefecimento ☀️ ligado.
- Definir o comando da temperatura para o nível de calor máximo.

- Ligar o aquecimento do óculo traseiro 🪟.
- Abrir as grelhas de ventilação laterais conforme pretendido e direccioná-las para os vidros das portas.

Climatização automática electrónica

O controlo da climatização para zona dupla permite temperaturas de climatização diferentes para o condutor e lado do passageiro dianteiro.



Comandos para:

- Temperatura no lado do condutor
- Distribuição do ar
- Velocidade da ventoinha
- Temperatura no lado dianteiro do passageiro

AUTO = modo automático

 = recirculação de ar manual

 = recirculação de ar automática

 = desembaciamento e descongelação

Óculo traseiro com desembaciador
 ↗ 34.

A temperatura pré-seleccionada é automaticamente regulada.

No modo automático, a velocidade da ventoinha e a distribuição do ar regulam automaticamente o fluxo do ar.

O sistema pode ser adaptado manualmente utilizando os comandos da distribuição do ar e do fluxo de ar.

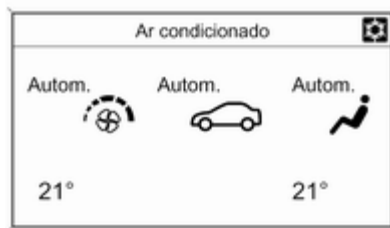

Cada alteração de configuração é visualizada no Visor de Informação durante alguns segundos.

O sistema electrónico de controlo da climatização só está totalmente operacional quando o motor está a trabalhar.

Modo automático AUTO



Regulação básica para conforto máximo:

- Pressionar o botão **AUTO**, o ar condicionado é accionado automaticamente.
- Abrir todas as grelhas de ventilação.
- Definir as temperaturas pré-seleccionadas para o condutor e o passageiro dianteiro utilizando o botão rotativo da esquerda e da direita.
- A regulação de conforto recomendada é 22 °C.

A regulação da velocidade da ventoinha em modo automático pode ser alterada no menu **Configurações**. Personalização do veículo ↗ 108.

Todas as saídas de ar são accionadas automaticamente em modo automático. Portanto, as saídas de ar devem estar sempre abertas.

Pré-selecção da temperatura





As temperaturas podem ser reguladas para o valor pretendido.



Se for definida a temperatura mínima, o sistema de controlo de climatização funciona em arrefecimento máximo.

Se for definida a temperatura máxima, o sistema de controlo de climatização funciona em aquecimento máximo.

Desembaciamento e descongelação dos vidros



- Pressionar o botão .
- Pressionar o botão de arrefecimento .
- A temperatura e a distribuição do ar são definidas automaticamente e a ventoinha funciona a velocidade elevada.
- Ligar o aquecimento do óculo traseiro .
- Para voltar ao modo anterior: pressionar o botão .

Definições manuais

As definições do sistema de controlo da climatização podem ser alteradas accionando os botões rotativos da

seguinte maneira. Alterar uma definição desactivará o modo automático.





Pressionar o botão inferior  para diminuir ou o botão superior  para aumentar a velocidade da ventoinha. A velocidade da ventoinha é indicada pelo número de segmentos no visor.

Pressionando o botão inferior durante mais tempo, a ventoinha e o arrefecimento são desligados.

Pressionando o botão superior durante mais tempo, a ventoinha funciona à velocidade máxima.

Para voltar ao modo automático:
Pressionar o botão **AUTO**.

Distribuição do ar

Pressionar ,  ou  para o ajuste pretendido. A activação é indicada pelo LED no botão.

 = para pára-brisas e vidros das portas dianteiras

 = para a área da cabeça através das saídas de ar ajustáveis.

 = inferior

São possíveis todas as combinações.

Voltar à distribuição de ar automática:
Desactivar a definição correspondente ou pressionar o botão **AUTO**.

Arrefecimento

Activar ou desactivar com o botão .

O sistema de ar condicionado arrefece e desumidifica (seca) quando a temperatura exterior está acima de um determinado nível. Por isso pode haver condensação e pingos por baixo do veículo.

Se não for necessário qualquer arrefecimento ou desumidificação, desligar o sistema de arrefecimento para poupar combustível.

Modo de recirculação de ar

Aviso

O movimento de ar fresco é reduzido no modo de recirculação. No funcionamento sem arrefecimento a humidade do ar aumenta, pelo que os vidros podem embaciar-se. A qualidade do ar do habitáculo deteriora-se e os ocupantes podem sentir sonolência.



Recirculação de ar automática

O sistema de recirculação de ar automática está equipado com um sensor de qualidade do ar que pode ligar automaticamente para fazer a recirculação.

A activação é indicada pelo LED no botão.

Se necessário, passar à recirculação de ar manual.

Recirculação de ar manual

Pressionar o botão uma vez para activar o modo de recirculação de ar manual.

A activação é indicada pelo LED no botão.

Configurações básicas

Algumas configurações podem ser alteradas no menu **Configurações** no Visor de Informações.

Personalização do veículo  108.

Aquecimento auxiliar

Aquecedor de ar

O Quickheat é um aquecedor de ar eléctrico auxiliar que aquece automaticamente o habitáculo mais rapidamente.

Grelhas de ventilação

Grelhas de ventilação reguláveis

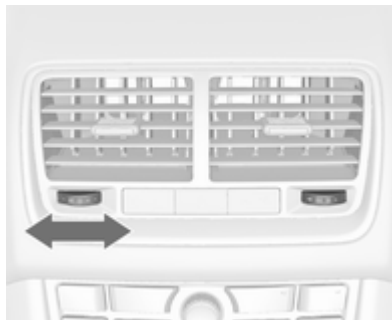

Para abrir a saída de ar, rodar o regulador para a direita. Ajustar a quantidade de ar na saída de ar, rodando o botão rotativo de ajuste.

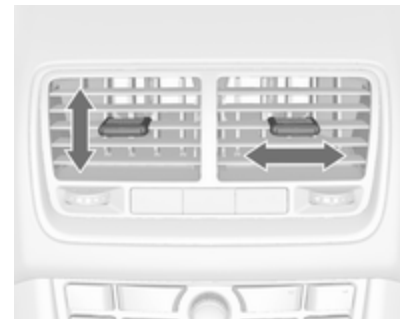

Direccionar o fluxo de ar inclinando e girando as palhetas.

Para fechar a saída de ar, rodar o regulador para a esquerda.

Aviso

Não fixar quaisquer objectos às alhetas das saídas de ar. Em caso de acidente corre o risco de danos e ferimentos.

Grelhas de ventilação fixas

Por trás do pára-brisas, dos vidros das portas e nos espaços para os pés há grelhas de ventilação adicionais.

Manutenção

Entrada de ar



As entradas de ar à frente do pára-brisas no compartimento do motor deverão permanecer desobstruídas de modo a permitir a entrada de ar. Retirar quaisquer folhas, sujidade ou neve.

Filtro de pólen

Filtragem do ar do habitáculo

Um filtro de partículas limpa o ar do habitáculo de poeira, fuligem, pólen e esporos.

Filtro de carvão activado

Além do filtro de partículas o filtro de carvão activado reduz odores.

Funcionamento do ar condicionado

Para assegurar que o desempenho é continuamente eficiente, o arrefecimento deve ser accionado durante alguns minutos uma vez por mês, independentemente do clima e da época do ano. Não é possível ligar o arrefecimento quando a temperatura exterior é demasiado baixa.

Serviço

Para um desempenho de arrefecimento óptimo, recomenda-se a verificação anual do sistema de

climatização, com início 3 anos após o primeiro registo do veículo, incluindo:

- Teste de pressão e funcionalidade
- Funcionalidade do aquecimento
- Verificação de fugas
- Verificar correias de accionamento
- Limpeza do condensador e drenagem do evaporador
- Verificação do desempenho

Condução e funcionamento

Sugestões para condução	131
Arranque e manuseamento	131
Gases de escape	133
Caixa de velocidades automática	135
Caixa de velocidades manual	139
Travões	139
Sistemas de condução	142
Programador de velocidade	144
Sistemas de detecção	145
Combustível	148
Rebocar	150

Sugestões para condução

Controlo sobre o veículo

Nunca aproveitar o movimento do veículo com o motor desligado

Muitos sistemas não funcionam nesta situação (por exemplo, unidade de servofreio, direcção assistida). Conduzir desta forma é perigoso para si e para os outros.

Pedais

Para assegurar que o curso do pedal está desimpedido, não deverão existir tapetes na área dos pedais.

Arranque e manuseamento

Rodagem do veículo

Não travar com força desnecessária nas primeiras viagens.

No primeiro percurso, poderá haver fumo devido à evaporação de ceras e óleo do sistema de escape. Estacionar o veículo ao ar livre durante algum tempo depois do primeiro percurso e evitar inalar os fumos.

Durante o período de rodagem o consumo de combustível e óleo de motor poderão ser maiores e o processo de limpeza do filtro de partículas diesel poderá ocorrer mais vezes.

Filtro de partículas diesel ⇨ 133.

Posições do interruptor da ignição

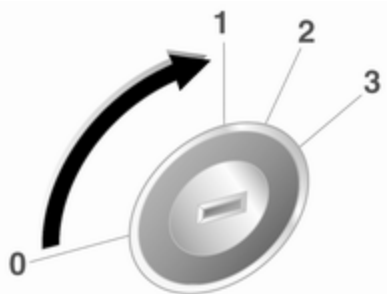

30051

- 0 = Ignição desligada
- 1 = Tranca da direcção destrancada, ignição desligada
- 2 = Ignição ligada, em veículos com motor diesel: pré-aquecimento
- 3 = Arranque

Ligar o motor

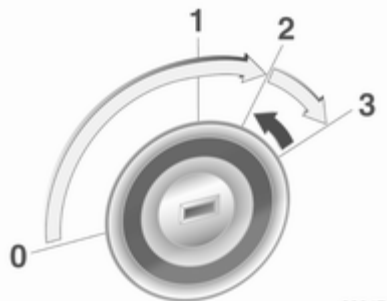

30047

Caixa de velocidades manual: accionar a embraiagem.

Caixa de velocidades automática: accionar o travão e deslocar a alavanca selectora para **P** ou **N**.

Não accionar o pedal do acelerador.

Motor diesel: rodar a chave para a posição **2** para pré-aquecer até o indicador de controlo  apagar.

Rodar a chave brevemente até à posição **3** e soltar: um processo automático acciona o motor de arranque com um pequeno

desfasamento desde que o motor esteja a funcionar, ver Controlo do Motor de Arranque Automático.

Antes de voltar a pôr o motor a trabalhar ou de desligar o motor, rodar a chave para **0**.

Controlo do Motor de Arranque Automático

Esta função controla o procedimento de arranque do motor. O condutor não tem de manter a chave na posição **3**. Depois de aplicado, o sistema continuará a arrancar automaticamente até que o motor comece a trabalhar. Devido ao procedimento de verificação, o motor começa a trabalhar depois de um pequeno desfasamento.

Razões possíveis para um motor não arrancar:

- Pedal da embraiagem não funciona (caixa de velocidades manual)
- Pedal do travão não funciona ou a alavanca selectora não está em **P** ou **N** (caixa de velocidades automática)
- Ocorreu uma falha temporária

Desligar por sobrecarga de rotação do motor

A alimentação de combustível é automaticamente interrompida durante uma desaceleração, ou seja, quando o veículo é conduzido com uma mudança engatada mas sem carregar no acelerador.

Estacionamento

- Não estacionar o veículo numa superfície facilmente inflamável. A temperatura elevada do sistema de escape pode provocar a inflamação da superfície.
- Utilizar sempre o travão de mão. Puxar o interruptor (Ⓢ).
- Desligar o motor e a ignição. Rodar o volante até a tranca da direcção engatar.
- Se o veículo estiver numa superfície plana ou numa subida, engatar a primeira velocidade ou colocar a alavanca selectora em **P** antes de desligar a ignição. Numa

subida, virar as rodas dianteiras para o lado contrário ao do passeio.

Se o veículo estiver numa descida, engatar a marcha-atrás ou colocar a alavanca selectora em **P** antes de desligar a ignição. Virar as rodas dianteiras na direcção do passeio.

- Fechar o veículo e activar o sistema de alarme anti-roubo.

Advertência

No caso de um acidente com disparo do airbag, o motor desliga automaticamente se o veículo ficar parado dentro de determinado tempo.

Gases de escape

⚠ Perigo

Os gases de escape do motor contêm monóxido de carbono venenoso que não tem cor nem cheiro e que pode ser fatal se inalado.

Se os gases de escape entrarem no interior do veículo, abrir os vidros. Reparar a avaria numa oficina.

Evitar conduzir com a bagageira aberta, caso contrário podem entrar gases de escape no veículo.

Filtro de partículas diesel

O filtro de partículas diesel filtra partículas de fuligem nocivas retirando-as dos gases de escape. O sistema inclui uma função de auto-limpeza que funciona automaticamente durante a condução sem qualquer notificação. O filtro é limpo

procedendo à combustão periódica das partículas de fuligem a elevada temperatura. Esse processo ocorre automaticamente em condições de condução definidas e pode demorar até 25 minutos. Normalmente necessita de 7 a 12 minutos. Durante esse período pode haver um maior consumo de combustível. A emissão de odores e fumo é normal durante esse processo.



Em determinadas condições de condução, p. ex. em pequenos percursos, o sistema não se pode limpar a si próprio automaticamente.

Se a limpeza do filtro for necessária e se as condições de condução anteriores não permitiam a limpeza automática, será indicado pelo indicador de controlo .

Simultaneamente, **Filtro partic. Diesel cheio continue condução** ou o código de alerta 55 é visualizado no Centro de Informação do Conductor.

 acende quando o filtro de partículas diesel está cheio. Iniciar o processo de limpeza assim que possível.

 fica intermitente quando o filtro de partículas diesel atingiu o nível de filtragem máximo. Iniciar imediatamente o processo de limpeza para evitar danos no motor.

Processo de limpeza

Para accionar o processo de limpeza, continuar a conduzir, mantendo o motor acima das 2000 rotações por minuto. Efectuar reduções de caixa se necessário. A limpeza do filtro de partículas diesel tem então início.

Se  acender ainda, a limpeza não é possível; deve procurar assistência numa oficina.

Atenção

Se o processo de limpeza for interrompido, existe risco de provocar danos graves no motor.

A limpeza é mais rápida a velocidades e cargas de motor elevadas.

O indicador de controlo  apaga-se assim que a operação de auto-limpeza estiver concluída.

Catalisador

O catalisador reduz a quantidade de substâncias nocivas presentes nos gases de escape.

Atenção

Tipos de combustível diferentes dos referidos nas páginas ⇨ 148, ⇨ 201 podem danificar o catalisador ou componentes electrónicos.

A gasolina que não seja queimada sobreaquecerá e causará danos no catalisador. Por isso, evitar a utilização excessiva do motor de arranque, evitar conduzir até esvaziar totalmente o depósito de combustível e evitar colocar o motor a trabalhar por empurrão ou reboque.

Em caso de falha de ignição, motor com funcionamento irregular, redução do desempenho do motor ou outros problemas invulgares, levar o veículo a uma oficina o mais rapidamente possível para que a situação seja rectificadada. Numa emergência, o veículo pode ser conduzido por um curto período de tempo a baixa velocidade e com uma velocidade do motor também baixa.

Caixa de velocidades automática

A caixa de velocidades automática permite passagens de caixa automáticas (modo automático) ou passagens de caixa manuais (modo manual).

Visor da caixa de velocidades



O modo ou mudança seleccionados são apresentados no visor da caixa de velocidades.

Alavanca selectora



- P** = Posição de estacionamento, as rodas estão bloqueadas, engatar apenas quando o veículo estiver estacionário e o travão de mão estiver aplicado
- R** = Marcha-atrás, engatar apenas quando o veículo estiver parado
- N** = Ponto morto
- D** = Modo automático com todas as mudanças

A alavanca selectora está bloqueada em **P** e só pode ser deslocada quando a ignição estiver ligada e o pedal do travão for accionado.



Sem que o pedal do travão esteja accionado, o indicador de controlo (P) acende.

Se a alavanca selectora não se encontrar na posição **P** quando a ignição for desligada, o indicador de controlo (P) e **P** ficam intermitentes.

Para engatar **P** ou **R**, pressionar o botão de desengate.

O motor só pode ser ligado com a alavanca na posição **P** ou **N**. Quando a posição **N** estiver seleccionada, pressionar o pedal do travão ou aplicar o travão de mão antes de ligar.

Não acelerar ao engatar uma mudança. Nunca pressionar o pedal do acelerador e o pedal do travão ao mesmo tempo.

Quando se engata uma mudança, o veículo começa lentamente a andar quando se tira o pé do pedal do travão.

Travagem com o motor

Para utilizar o efeito de travagem com o motor, seleccionar uma mudança inferior na altura certa numa descida, ver modo manual.

Balançar o veículo

Dar "esticões" com a caixa só é permitido se o veículo estiver preso em areia, lama ou neve. Deslocar a alavanca selectora entre **D** e **R** repetidamente. Não acelerar muito o motor e evitar acelerações repentinas.

Estacionamento

Aplicar o travão de mão e engatar **P**. A chave de ignição só pode ser retirada quando a alavanca selectora estiver na posição **P**.

Modo manual



Retirar a alavanca selectora da posição **D** para a esquerda e depois para a frente ou para trás.

- +** = Mudar para mudança superior.
- = Mudar para mudança inferior.

Se se seleccionar uma mudança superior quando a velocidade do veículo for demasiado baixa, ou uma mudança inferior quando a velocidade do veículo for demasiado alta, a passagem não é efectuada. Isso pode apresentar uma mensagem no Centro de Informação do Condutor

Em modo manual não há passagem automática para mudança superior com o motor em rotação elevada.

Programas de condução com comando electrónico

- Depois de um arranque a frio, o programa da temperatura de funcionamento aumenta a velocidade do motor para que o catalisador atinja a temperatura necessária rapidamente.
- A função de passagem automática para ponto morto coloca o motor ao ralenti assim que o veículo pára com uma mudança de marcha em frente engatada e o pedal do travão está premido.
- Programas especiais adaptam automaticamente os pontos de mudança de velocidades ao conduzir em subidas ou descidas.

Kickdown

Se o pedal do acelerador for pressionado até ao fundo em modo automático, a caixa de velocidades passa para uma velocidade inferior dependendo da rotação do motor.

Avaria

Em caso de uma avaria,  acende-se. Além disso, um número de código ou uma mensagem do veículo é visualizada no Centro de Informação do Condutor. Mensagens do veículo ⇨ 102.

A caixa de velocidades deixa de efectuar passagens de caixa automaticamente. Pode-se prosseguir viagem com passagens de caixa manuais.

Só está disponível a mudança mais elevada. Consoante a avaria, a segunda velocidade também pode estar disponível em modo manual. Fazer as passagens de caixa apenas com o veículo parado.

Reparar a avaria numa oficina.

Corte de corrente

No caso de um corte de corrente, a alavanca selectora não pode ser retirada da posição **P**. A chave de ignição não pode ser retirada do interruptor da ignição.

Se a bateria estiver descarregada, colocar o motor a trabalhar com cabos auxiliares de arranque ↗ 188.

Se a bateria não for a causa da avaria, soltar a alavanca selectora.

1. Aplicar o travão de mão.



2. Segurar o forro da alavanca selectora na posição assinalada e puxar para soltar na traseira.
3. Dobrar o forro da alavanca selectora para cima. Puxar para soltar na frente.

4. Deslocar o forro da alavanca selectora para a esquerda. Ter cuidado para que a tomada e a cablagem eléctrica na base não sejam danificados.

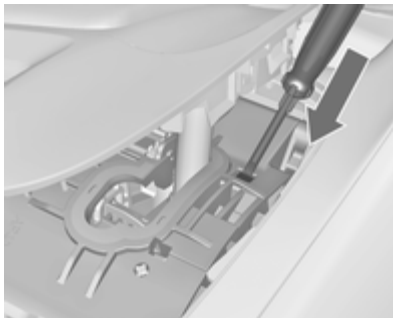

5. Inserir uma chave de parafusos na abertura até onde puder avançar e deslocar a alavanca selectora de **P** ou **N**. Se **P** ou **N** for novamente engatada, a alavanca selectora ficará novamente bloqueada na posição. Reparar a causa da interrupção de alimentação eléctrica numa oficina.

6. Montar o forro da alavanca selectora na consola central e reinstalar.

Caixa de velocidades manual



Para engatar a marcha-atrás, com o veículo parado pressionar o botão de desengate na alavanca selectora e engatar a velocidade.

Se a mudança não engatar, colocar a alavanca em ponto morto, tirar o pé do pedal da embraiagem e pressionar de novo; depois seleccionar a mudança novamente.

Não carregar na embraiagem desnecessariamente.

Ao accionar, pressionar o pedal da embraiagem completamente. Não utilizar o pedal como um descanso para o pé.

Atenção

Não aconselhamos a condução com a mão apoiada na alavanca das velocidades.

Travões

O sistema de travões inclui dois circuitos de travões independentes.

Se um circuito de travões falhar, continua a ser possível travar o veículo com o outro circuito dos travões. No entanto, o efeito de travagem é conseguido apenas quando o pedal de travagem é firmemente pressionado. Para isso é necessária consideravelmente mais força. A distância de travagem aumenta. Dirigir-se a uma oficina antes de prosseguir viagem.

Quando o motor não está a trabalhar, o suporte da unidade do servofreio desaparece depois de se carregar no pedal do travão uma ou duas vezes. O efeito de travagem não é reduzido mas será preciso mais força para travar. É especialmente importante ter isto em atenção quando o veículo for rebocado.

Indicador de controlo (C) ⇨ 93.

Sistema de travagem antibloqueio

O sistema de travões antibloqueio (ABS) impede que as rodas bloqueiem.

O ABS começa a regular a pressão de travagem assim que uma roda apresenta tendência para bloquear. A direcção do veículo continua a poder ser utilizada, mesmo durante travagem a fundo.

O controlo do ABS é sentido através de um impulso no pedal do travão e de um ruído do processo de regulação.

Para travagem óptima, manter o pedal do travão totalmente premido durante o processo de travagem, apesar de o pedal estar a pulsar. Não reduzir a pressão sobre o pedal.

Indicador de controlo (ABS) ⇨ 93.

Luz de travões adaptável

Durante travagem a fundo, as três luzes dos travões ficam intermitentes enquanto o controlo do ABS estiver a funcionar.

Avaria

⚠ Aviso

Se houver uma avaria no ABS, as rodas podem bloquear em caso de travagem superior ao normal. As vantagens do ABS deixam de estar disponíveis. Durante travagem a fundo, a direcção do veículo deixa de poder ser utilizada e o veículo pode guinar.

Reparar a avaria numa oficina.

Travão de mão

Travão de mão eléctrico



Aplicar quando o veículo está parado

Puxar o interruptor (P), o travão de estacionamento eléctrico opera automaticamente com a força adequada. Para força máxima, por exp. estacionar com reboque ou em declives, puxar o interruptor (P) duas vezes.

O travão de mão eléctrico pode estar sempre activo, mesmo se a ignição estiver desligada.

Não accionar o sistema de travão de mão eléctrico demasiadas vezes sem que o motor esteja a funcionar porque descarrega a bateria.

Antes de sair do veículo, verificar o estado do travão de mão eléctrico.

Indicador de controlo (P) ↗ 93.

Desbloquear

Ligar a ignição. Manter o pedal do travão pressionado e depois pressionar o interruptor (P).

Função de arranque

Desembraiar a embraiagem (caixa de velocidades manual) ou engatar **D** (caixa de velocidades automática) e depois carregar no pedal do acelerador, solta automaticamente o travão de mão eléctrico. Isto não é possível quando o interruptor é puxado ao mesmo tempo.

Esta função também ajuda a arrancar em superfícies inclinadas.

Um arranque agressivo pode reduzir a vida útil das peças com desgaste.

Travagem dinâmica quando o veículo está em movimento

Quando o veículo está em movimento e o interruptor (P) é mantido puxado, o sistema de travão de mão eléctrico desacelera o veículo, mas o travão de mão não é aplicado estaticamente.

Assim que o interruptor (P) é solto, a travagem dinâmica pára.

Avaria

O modo de avaria do travão de mão eléctrico é indicado pela luz de aviso (P) e com o número de código ou mensagem do veículo que é visualizada no Centro de Informação do Conductor. Mensagens do veículo ↗ 102.

Aplicar força no travão de mão eléctrico: empurrar e manter o interruptor (P) durante mais de 5 segundos. Se o indicador de controlo (P) acender, o travão de mão eléctrico está activo.

Soltar o travão de mão eléctrico: empurrar e manter o interruptor (P) durante mais de 2 segundos. Se o indicador de controlo (P) apagar, o travão de mão eléctrico é solto.

O indicador de controlo (P) fica intermitente: o travão de mão eléctrico não está totalmente aplicado ou solto. Quando fica intermitente continuamente, soltar o travão de mão eléctrico e repetir.

Assistência à travagem

Se o pedal de travagem for accionado rapidamente e com força, é aplicada automaticamente a força de travagem máxima (travagem total).

Manter pressão regular no pedal do travão tanto tempo quanto uma travagem total for necessária. A força de travagem máxima é automaticamente reduzida quando o pedal do travão é solto.

Assistência de arranque em subidas

O sistema ajuda a arrancar em superfícies inclinadas.

Se o pedal do travão de pé for solto em superfícies inclinadas, o veículo é mantido durante 2 segundos evitando uma deslocação não intencional. Se o veículo avançar mais cedo, o travão é solto automaticamente.

Sistemas de condução

Sistema de controlo da tracção

O Sistema de Controlo de Tracção (TC) é um componente do sistema do controlo electrónico de estabilidade.

O TC melhora a condutibilidade quando necessário, independentemente do tipo de estrada ou da aderência dos pneus, evitando que as rodas motrizes patinem.

Assim que as rodas motrizes comecem a patinar, a prestação do motor é reduzida e a roda que patina mais é travada individualmente. Isso melhora consideravelmente a estabilidade de condução do veículo em pisos escorregadios.

O TC fica operacional assim que o indicador de controlo  apaga.

Quando o TC está activo,  fica intermitente.

Aviso

Não deixar que esta função de segurança especial o tente a tomar riscos desnecessários durante a condução.

Adaptar a velocidade às condições da estrada.

Indicador de controlo   94.

Desactivação



O TC pode ser desligado quando é necessário que as rodas motrizes patinem: pressionar o botão  brevemente.

O indicador de controlo  acende.

O TC é reactivado pressionando novamente o botão .

O TC também é reactivado na próxima vez que a ignição é ligada.

Controlo electrónico de estabilidade

O controlo electrónico de estabilidade (ESC) melhora a estabilidade da condução quando necessário, independentemente do tipo de piso ou da aderência do pneu. Evita também que as rodas motrizes patinem.

Assim que o veículo começar a guinar (subvirar/sobrevirar), a potência do motor é reduzida e as rodas são travadas uma a uma. Isso melhora consideravelmente a estabilidade de condução do veículo em pisos escorregadios.

O ESC fica operacional assim que o indicador de controlo  apaga.

Quando o ESC está activo,  fica intermitente.

Aviso

Não deixar que esta função de segurança especial o tente a tomar riscos desnecessários durante a condução.

Adaptar a velocidade às condições da estrada.

Indicador de controlo  ⇨ 94.

Desactivação



Para qualquer condução de alto desempenho o ESC pode ser desactivado: manter o botão  premido durante cerca de 7 segundos.

O indicador de controlo  acende.

O ESC é reactivado pressionando novamente o botão . Se o Sistema TC tiver sido desactivado, tanto o TC como o ESC são reactivados.

O ESC também é reactivado na próxima vez que a ignição é ligada.

Programador de velocidade

O comando da velocidade de cruzeiro pode guardar e manter velocidades de aproximadamente 30 a 200 km/h. Podem surgir alterações relativamente às velocidades guardadas ao conduzir em subidas ou descidas.

Por razões de segurança, o comando da velocidade de cruzeiro não pode ser activado enquanto não se accionar o pedal do travão uma vez. Não é possível activá-lo com a primeira velocidade engatada.

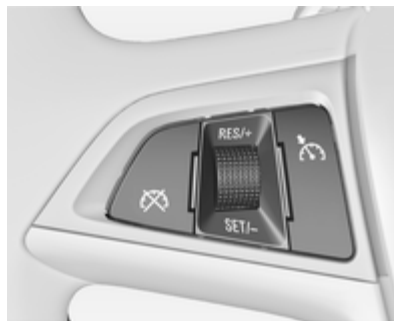



Não utilizar o comando da velocidade de cruzeiro se não for aconselhável manter uma velocidade constante.

Com caixa de velocidades automática, só accionar o controlo de velocidade de cruzeiro no modo automático.

Indicador de controlo   97.

Ligar

Pressionar o interruptor de balancim  na parte superior, o indicador de comando  acende a branco.

Activação

Acelerar até à velocidade pretendida e rodar a roda de accionamento manual para **SET/-**, a velocidade actual é guardada e mantida. O indicador de controlo  acende a verde. O pedal do acelerador pode ser solto.

A velocidade do veículo pode ser aumentada pressionando o pedal do acelerador. Quando se retira o pé do pedal do acelerador, a velocidade memorizada anteriormente é retomada.

Aumentar velocidade



Com a velocidade de cruzeiro activa, manter a roda de accionamento manual virada para **RES/+** ou rodá-la brevemente para **RES/+** repetidamente: a velocidade aumenta continuamente ou por pequenos incrementos.

Alternativamente acelerar até à velocidade pretendida e guardá-la rodando para **RES/+**.

Reduzir velocidade

Com a velocidade de cruzeiro activa, manter a roda de accionamento manual virada para **SET/-** ou rodá-la brevemente para **SET/-** repetidamente: a velocidade diminui continuamente ou por pequenos incrementos.

Desactivação

Pressionar o botão , o indicador de comando  acende a branco. A velocidade de cruzeiro está desactivada. A velocidade guardada é memorizada.



Desactivação automática:

- velocidade do veículo aproximadamente abaixo de 30 km/h,
- o pedal do travão é premido,
- o pedal da embraiagem é premido,
- alavanca selectora em **N**,
- o Sistema de Controlo da Tração ou controlo electrónico de estabilidade está a funcionar.

Continuar com a velocidade guardada

Girar a roda de accionamento manual para **RES/+** a uma velocidade superior a 30 km/h. A velocidade pré-guardada será obtida.

Desligar

Pressionar o interruptor de balancim  na extremidade inferior, o indicador de comando  apaga. A velocidade guardada é apagada. Desligar a ignição também apaga a velocidade guardada.

Sistemas de detecção

Sensores de estacionamento

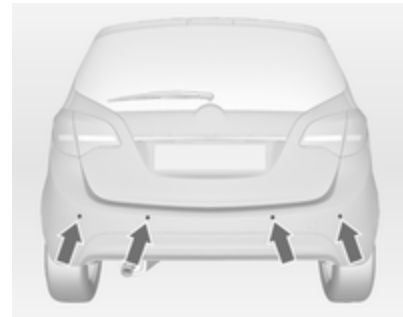

Os sensores de estacionamento facilitam o estacionamento medindo a distância entre o veículo e os obstáculos emitindo sinais acústicos. É no entanto o condutor que continua totalmente responsável pelo acto de estacionar.

O sistema é composto por quatro sensores de estacionamento ultrassónicos no pára-choques

traseiro. Se o veículo estiver equipado com sensores de estacionamento dianteiros o sistema é composto por quatro sensores de estacionamento ultrasónicos adicionais no pára-choques da frente. Indicador de controlo **P**  ↪ 94.

Activação



Quando a marcha-atrás é engatada, o sistema é accionado automaticamente.

O sensores dianteiros de estacionamento também podem ser activados a baixa velocidade pressionando o botão **P** .

Um LED aceso no botão de assistência ao estacionamento indica que o sistema está pronto para funcionar.

Os obstáculos são assinalados por um som. O intervalo entre os sinais acústicos diminui à medida que o veículo se aproxima do obstáculo. Quando a distância for inferior a 30 cm, o sinal torna-se contínuo.

Desactivação

Desactivar o sistema pressionando o botão **P** .

O LED no botão apaga e **Assistên de estacionamento desligada** será visualizado no Centro de Informação do Condutor.

O sistema é desactivado automaticamente a determinada velocidade.

Avaria

No caso de avaria no sistema, **P**  acende e uma mensagem é visualizada no Centro de Informação do Condutor.

Adicionalmente, **P**  acende ou uma mensagem do veículo é apresentada no Centro de Informação do Condutor caso seja detectada uma avaria do sistema devido a condições temporárias como sensores cobertos por neve.

Mensagens do veículo ↪ 102.

Sugestões importantes para utilizar os sensores de estacionamento

Aviso

Em determinadas circunstâncias, várias superfícies espelhadas em objectos ou vestuário, assim como fontes de ruído externas podem fazer com que o sistema não detecte obstáculos.

É necessário prestar atenção especial aos objectos baixos, que podem danificar a parte inferior do pára-choques. Se esses objectos saírem da área de detecção dos sensores durante a aproximação do veículo, ouvir-se-á um aviso sonoro contínuo.

Atenção

O funcionamento do sensor pode ser reduzido quando os sensores estão cobertos, ex. com gelo ou neve.

O desempenho dos sistemas dos sensores de estacionamento pode ser reduzido devido a grandes cargas.

Aplicam-se condições especiais no caso de haver veículos mais altos envolvidos (por exemplo: veículos todo o terreno, mini mono volumes e mono volumes). A identificação de objectos na parte superior destes veículos não pode ser garantida.

Objectos com um reflexo muito pequeno na secção transversal, como objectos estreitos ou materiais suaves, podem não ser detectados pelo sistema.

Os sensores de estacionamento não evitarão uma colisão com objectos que se encontrem fora do alcance de detecção dos sensores.

Advertência

Os sensores de estacionamento detectam automaticamente o equipamento de reboque montado de fábrica. É desactivado quando a peça de acoplamento é ligada.

O sensor pode detectar um objecto não existente (interferência de eco) provocado pela acústica exterior ou interferências mecânicas.

Combustível

Motores a gasolina

Utilizar apenas combustível sem chumbo que cumpra a DIN EN 228.

Pode ser utilizado combustível normalizado equivalente, com uma concentração máxima de etanol de 10 % por volume. Neste caso, utilizar apenas combustível em conformidade com a DIN 51625.

Utilizar combustível com o índice de octanas recomendado ↗ 201. Utilizar combustível com um índice de octanas demasiado baixo pode reduzir a potência e o binário do motor e aumentar ligeiramente o consumo de combustível.

Atenção

Utilizar combustível com um índice de octanas demasiado baixo pode provocar combustão descontrolada e danos no motor.

Motores a diesel

Utilizar apenas combustível diesel em conformidade com a DIN EN 590. O combustível tem de ter um baixo teor de enxofre (máx. 10 ppm). Podem ser utilizados combustíveis normalizados equivalentes com um teor de biodiesel (= FAME conforme EN 14214) máx. de 7 % por volume (como a DIN 51628 ou normas equivalentes).

Não utilizar óleos diesel marítimos, óleos de aquecimento ou combustíveis diesel completa ou parcialmente à base de plantas, como por exemplo óleo de colza ou bio-diesel, Aquazole e emulsões de diesel-água semelhantes. Os combustíveis diesel não devem ser diluídos com combustíveis para motores a gasolina.

O fluxo e a capacidade de filtragem do combustível diesel variam consoante a temperatura. Com temperaturas baixas, reabasteça com combustível diesel com propriedades de Inverno garantidas.

Abastecer



⚠ Perigo

Antes de reabastecer, desligar o motor e quaisquer fontes exteriores de calor com câmaras de combustão. Desligar quaisquer telemóveis.

Cumprir as instruções de funcionamento e segurança da estação de serviço quando se estiver a abastecer.

⚠ Perigo

O combustível é inflamável e explosivo. Não fumar. Não produzir chamas nuas ou faíscas.

Se cheirar a combustível no veículo, reparar a causa dessa situação imediatamente numa oficina.

A portinhola do depósito de combustível encontra-se na parte traseira direita do veículo.

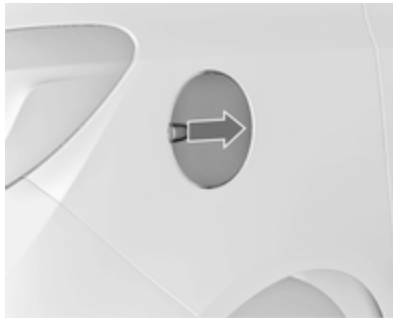

A portinhola do depósito de combustível só pode ser aberta se o veículo estiver destrancado. Puxar a aba na reentrância e abrir.

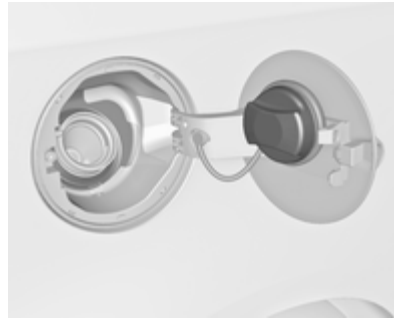

A tampa do tubo de enchimento de combustível pode ser colocada no suporte, na portinhola do depósito de combustível.

Atenção

Limpe imediatamente qualquer combustível derramado.

Tampa do tubo de enchimento de combustível

Utilizar apenas tampas do tubo de enchimento de combustível de origem. Os veículos com motor a diesel têm tampas do tubo de enchimento de combustível especiais.

Consumo de combustível - Emissões de CO₂

A determinação do consumo de combustível é regulado pela Directiva Europeia 715/2007 692/2008 A.

A directiva é orientada para práticas de condução efectivas: A condução em cidade é classificada como aproximadamente $\frac{1}{3}$ e a condução fora da cidade como aproximadamente $\frac{2}{3}$. Os arranques a frio e as fases de aceleração são também tidos em consideração.

A directiva inclui ainda a especificação no que se refere à emissão de CO₂.

Os valores apresentados não devem ser interpretados como uma garantia do consumo real de combustível de um veículo em particular. Para além disso, o consumo de combustível depende do estilo de condução de cada um e das condições do piso e do trânsito.

Todos os valores baseiam-se no modelo base da UE com equipamento standard.

O cálculo do consumo de combustível tem em consideração a tara do veículo, estabelecida de acordo com a legislação.

O equipamento opcional pode causar um aumento ligeiro no consumo de combustível e nos níveis de emissões de CO₂ e pode reduzir um pouco a velocidade máxima.

Consumo de combustível, emissões de CO₂ ⇨ 202.

Rebocar

Informações gerais

Utilizar apenas equipamento de reboque aprovado para o seu veículo. Qualquer equipamento de reboque montado pós-venda deve ser montado numa oficina. Pode ser necessário fazer alterações que afetem o sistema de arrefecimento, resguardos térmicos ou outro equipamento.

Instalar equipamento para reboque pode cobrir a abertura do olhal de reboque. Caso isso aconteça, utilizar a barra de acoplamento de esfera para rebocar. Manter sempre a barra da esfera de acoplamento no veículo.

Medidas de montagem de equipamento de reboque montado de fábrica ⇨ 208.

Condições de condução e sugestões para o reboque

Antes de fixar um reboque, lubrificar a esfera de acoplamento. Contudo, não o fazer se utilizar um estabilizador na esfera de reboque para reduzir os movimentos de zigzague.

Para atrelados com baixa estabilidade de condução e atrelados com um peso bruto autorizado de mais de 1100 kg, a utilização de um estabilizador é fortemente recomendada ao conduzir acima do 80 km/h.

Se o reboque começar a andar aos zigzagues, reduzir a velocidade; não tentar corrigir a direcção e travar a fundo se necessário.

Numa descida, conduzir na mesma mudança que se utilizaria para fazer essa subida e conduzir a uma velocidade semelhante.

Ajustar a pressão dos pneus para o valor especificado para carga completa ⇨ 206.

Rebocar

Cargas de atrelados

As cargas de atrelados permitidas são valores máximos que dependem do veículo e do motor em causa e que não devem ser ultrapassados.

A carga de reboque efectiva é a diferença entre o peso bruto efectivo do atrelado e a carga da tomada de acoplamento efectiva com o atrelado ligado.

As cargas de atrelados permitidas estão especificadas nos documentos do veículo. De uma forma geral, são válidas para inclinações de 12% no máximo

A carga de reboque permitida aplica-se até à inclinação especificada e até uma altitude de 1000 metros acima do nível do mar. Uma vez que a potência do motor diminui à medida que a altitude aumenta devido à rarefacção do ar, havendo assim menor capacidade de subida, o peso bruto do atrelado admissível também diminui em 10% por cada 1000 metros de altitude adicional.

O peso bruto do atrelado não tem de ser reduzido quando se conduzir em estradas com inclinações ligeiras (menos de 8%, p. ex. em auto-estradas).

O peso bruto do atrelado admissível não deve ser excedido. Esse peso é especificado na placa de identificação ⇨ 200.

Carga de acoplamento vertical

A carga de acoplamento vertical é a carga exercida pelo reboque na esfera de acoplamento. Pode ser alterada alterando a distribuição do peso ao carregar o reboque.

A carga de acoplamento vertical máxima permitida (75 kg) está especificada na placa de identificação do acoplamento de reboque e nos documentos do veículo. Ter sempre em conta a carga máxima, especialmente no caso de reboques pesados. A carga de acoplamento vertical nunca deve ser inferior a 25 kg.

Carga do eixo traseiro

Quando o reboque está ligado e o veículo rebocador está totalmente carregado, a carga do eixo traseiro permitida (ver placa de identificação ou documentos do veículo) pode ser ultrapassada em 60 kg, o peso bruto do veículo pode ser ultrapassado em 70 kg. Se a carga do eixo traseiro permitida for ultrapassada, não se deve exceder a velocidade máxima de 100 km/h.

Programa de estabilidade do reboque

Se o sistema detectar movimentos de ziguezague, a potência do motor diminui e o conjunto veículo/reboque é travado selectivamente até esses movimentos pararem. Enquanto o sistema está a funcionar, manter o volante o mais imóvel possível.

O Programa de estabilidade do reboque (TSA) é uma função do controlo electrónico de estabilidade ⇨ 143.

Conservação do veículo

Informação Geral	152
Verificações no veículo	153
Substituir lâmpadas	159
Instalação eléctrica	169
Ferramentas do veículo	175
Rodas	176
Auxílio de arranque	188
Rebocar	190
Conservação do veículo	192

Informação Geral

Acessórios e alterações no veículo

Recomendamos a utilização de peças e acessórios de origem e peças aprovadas pela fábrica específicas para o seu tipo de veículo. Não podemos avaliar ou garantir a fiabilidade de outros produtos - mesmo que aprovados por legislação ou por qualquer outra forma.

Não efectuar alterações no sistema eléctrico, p. ex. alterações nas unidades electrónicas de controlo.

Imobilizar o veículo a longo prazo

Imobilização prolongada

Se o veículo tiver de ser imobilizado por vários meses:

- Lavar e encerar o veículo.
- Verificar a protecção de cera do compartimento do motor e da subestrutura.
- Limpar e conservar os vedantes de borracha.
- Mudar o óleo de motor.
- Drenar o reservatório do líquido limpa-vidros.
- Verificar a protecção anti-corrosão e o anticongelante do líquido de arrefecimento.
- Ajustar a pressão dos pneus para o valor especificado para carga completa.
- Estacionar o veículo em local seco e bem ventilado. Engatar a primeira velocidade ou a marcha-atrás ou colocar a alavanca selectora em P. Evitar que o veículo se desloque.

- Não aplicar o travão de mão.
- Abrir o capot, fechar todas as portas e trancar o veículo.
- Desligar o grampo do terminal negativo da bateria do veículo. Não esquecer que nenhum dos sistemas está funcional, p. ex. sistema de alarme anti-roubo.

Colocar em funcionamento

Quando o veículo vai ser colocado novamente em funcionamento:

- Ligar o grampo ao terminal negativo da bateria do veículo. Accionar o sistema electrónico dos vidros eléctricos.
- Verificar a pressão dos pneus.
- Atestar o reservatório do líquido lava-vidros.
- Verificar o nível do óleo de motor.
- Verificar o nível do líquido de arrefecimento.
- Montar a chapa da matrícula se necessário.

Recolha de veículos em fim de vida

Informação acerca dos centros de recuperação de veículos em fim de vida e a reciclagem dos veículos em fim de vida está disponível no nosso sítio na rede. Confiar este trabalho apenas a um centro de reciclagem autorizado.

Verificações no veículo

Execução dos trabalhos

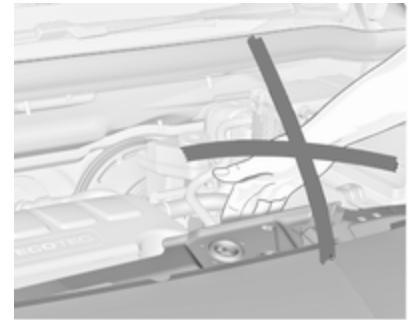

⚠ Aviso

Realizar verificações no compartimento do motor apenas quando a ignição estiver desligada.

A ventoinha de arrefecimento pode começar a funcionar mesmo com a ignição desligada.

⚠ Perigo

O sistema da ignição utiliza uma tensão extremamente elevada. Não tocar.

Capot**Abrir**

Puxar a alavanca de abertura e colocá-la na posição inicial.



Pressionar a patilha de segurança e abrir o capot.

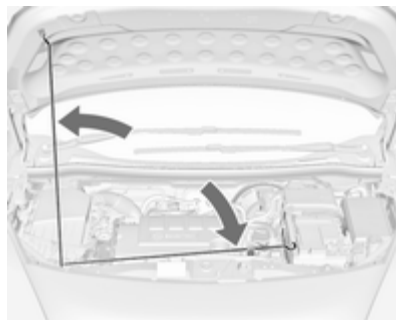

Fixar o suporte do capot.

Fechar

Antes de fechar o capot, pressionar o suporte no respectivo encaixe.

Baixar o capô e deixá-lo cair sobre o trinco. Verificar se o capô está engatado.

Óleo de motor

O nível do óleo de motor é verificado automaticamente, mensagens do veículo ⇨ 102. No entanto, verificar o nível do óleo de motor manualmente com regularidade para evitar danos no motor.

Certificar-se que é utilizada a especificação de óleo correcta. Líquidos e lubrificantes recomendados ⇨ 196.

Verificar com o veículo numa superfície nivelada. O motor deve estar à temperatura de funcionamento e desligado há pelo menos 5 minutos.

Puxar a vareta para fora. Limpá-la, inseri-la até ao batente da pega, puxar para fora e ver qual o nível do óleo do motor.

Inserir a vareta até ao batente da pega e dar meia volta.

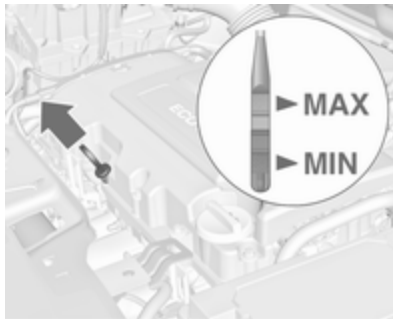

As varetas de verificação do óleo variam consoante a versão do motor.

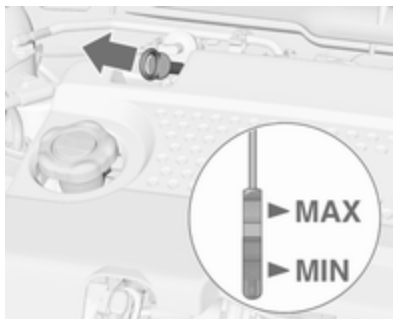

Quando o nível do óleo de motor for inferior à marca **MIN**, atestar com óleo de motor.

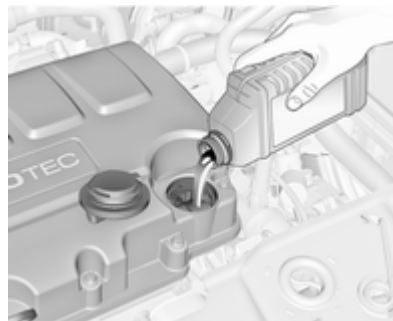

Recomendamos a utilização do mesmo tipo de óleo de motor que foi utilizado na última mudança.

O nível do óleo de motor não deve exceder a marca **MAX** na vareta.

Atenção

Óleo de motor em excesso deverá ser drenado ou retirado por sucção.

Capacidades ⇨ 205.

Colocar o tampão e apertar.

Líquido de arrefecimento do motor

O líquido de arrefecimento dá protecção contra o congelamento até -28 °C, aproximadamente.

Atenção

Utilizar apenas anticongelante aprovado.

Nível do líquido de arrefecimento

Atenção

Um nível demasiado baixo do líquido de arrefecimento poderá causar danos no motor.



Se o sistema de arrefecimento estiver frio, o nível do líquido de arrefecimento deve estar acima da marca de enchimento. Atestar se o nível estiver baixo.

⚠ Aviso

Deixar o motor arrefecer antes de abrir a tampa. Abrir a tampa com cuidado e deixar a pressão sair devagar.

Para atestar, utilizar uma mistura de 1:1 de concentrado de líquido de arrefecimento aprovado, misturado com água da torneira limpa. Caso

não tenha líquido de arrefecimento disponível, utilizar água da torneira limpa. Colocar o tampão e apertar. Mandar verificar numa oficina a concentração de líquido de arrefecimento e a causa da perda de líquido de arrefecimento.

Líquido limpa-vidros





Encher com água limpa misturada com uma quantidade adequada de líquido do lava-vidros que contenha anticongelante. Para a proporção correcta, consultar o recipiente do líquido limpa-vidros.

Atenção

Apenas líquido lava-vidros com uma concentração de anticongelante suficiente dá protecção em temperaturas baixas ou uma baixa súbita de temperatura.

Travões

No caso de espessura mínima das pastilhas dos travões,  acende. Além disso, um número de código ou uma mensagem do veículo é visualizada no Centro de Informação do Condutor. Mensagens do veículo  102.

Pode-se continuar a conduzir nessa situação mas deve substituir-se os calços dos travões o mais depressa possível.

Depois de montar calços novos, não travar a fundo desnecessariamente nas primeiras viagens.

Líquido dos travões

⚠ Aviso

O líquido dos travões é venenoso e corrosivo. Evitar o contacto com olhos, pele, tecidos e superfícies pintadas.

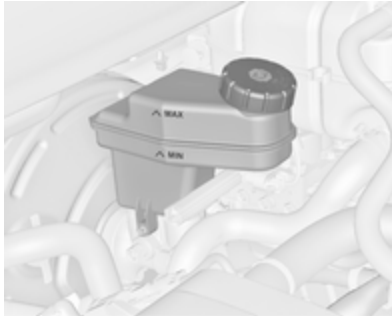

O nível do líquido dos travões deve situar-se entre as marcas **MIN** e **MAX**.

Ao atestar, assegurar a máxima limpeza já que uma contaminação líquido dos travões pode causar

avarias no sistema de travões. Reparar a causa de uma perda de líquido dos travões numa oficina.

Utilizar apenas líquido dos travões de alto desempenho aprovado para o veículo.

Líquido dos travões e da embraiagem
⇨ 196.

Bateria

A bateria do veículo não necessita de manutenção desde que o perfil de condução permita o carregamento suficiente da bateria. Deslocações curtas e arranques frequentes do motor podem descarregar a bateria. Evitar a utilização de consumidores eléctricos desnecessários.



As pilhas não devem ser eliminadas junto com os resíduos domésticos. Devem ser colocadas em pontos de recolha para reciclagem apropriados (i.e. pilhões).

Deixar o veículo parado durante mais de 4 semanas pode descarregar da bateria. Desligar o grampo do terminal negativo da bateria do veículo.

Assegurar que a ignição está desligada antes de ligar ou desligar a bateria do veículo.

A sirene do alarme anti-roubo deve ser desactivada da seguinte forma: Ligar e desligar a ignição, desligar a bateria do veículo dentro de 15 segundos.

Protecção contra descarga da bateria
⇨ 122.

Trocar de bateria

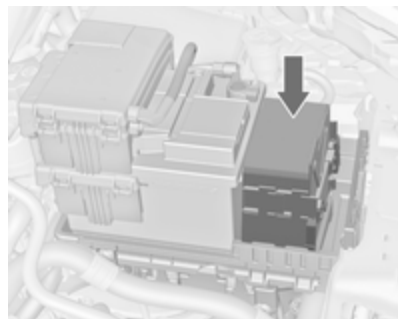

Aviso

Ao instalar uma bateria de comprimento diferente do da original, é essencial garantir uma instalação correcta do elemento de amortecimento.

Recomendamos que consulte uma oficina.

Purgar o sistema de combustível diesel

Se o depósito tiver ficado vazio, será necessário sangrar o sistema de combustível diesel. Ligar a ignição três vezes durante 15 segundos de cada vez. Depois, pôr o motor a trabalhar durante 40 segundos, no máximo. Repetir esse processo após 5 segundos, no mínimo. Se o motor não pegar, recorrer à assistência de uma oficina.

Substituição das escovas do limpa pára-bris

Escovas no pára-bris

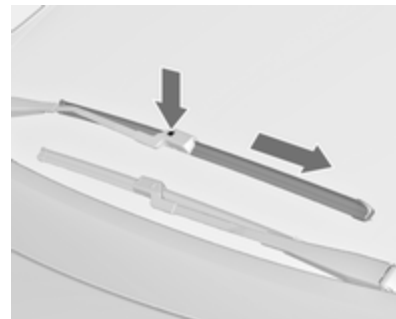

Levantar o braço do limpa-vidros, pressionar o botão e desencaijar a escova do limpa-vidros e retirar. Baixar o braço do limpa-vidros cuidadosamente.

Escova do limpa-vidros no óculo traseiro

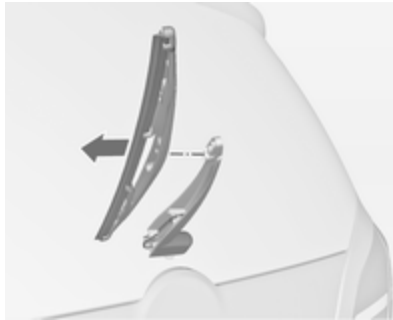

Levantar o braço do limpa-vidros. Desencaixar a escova do limpavidros conforme se mostra na ilustração e retirar.

Baixar o braço do limpa-vidros cuidadosamente.

Substituir lâmpadas

Substituir de lâmpadas

Desligar a ignição e desligar o interruptor relevante ou fechar as portas.

Segurar uma lâmpada nova apenas pela base! Não tocar no vidro da lâmpada sem luvas.

Ao substituir lâmpadas, utilizar apenas lâmpadas do mesmo tipo.

Substituir as lâmpadas dos faróis a partir do interior do compartimento do motor.

Faróis de halogéneo

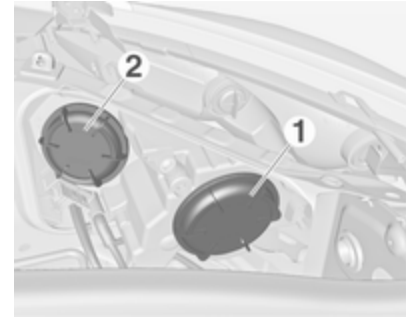

Os faróis têm sistemas independentes para luzes de médios **1** (lâmpadas do lado de fora) e luzes de máximos **2** (lâmpadas do lado de dentro)

Luzes de médios

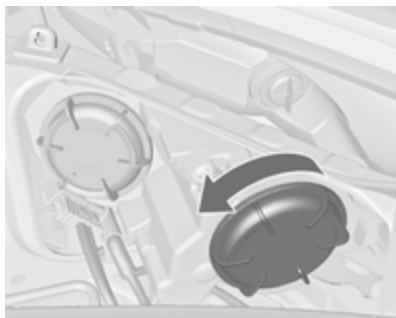

1. Rodar a tampa **1** para a esquerda e retirá-la.

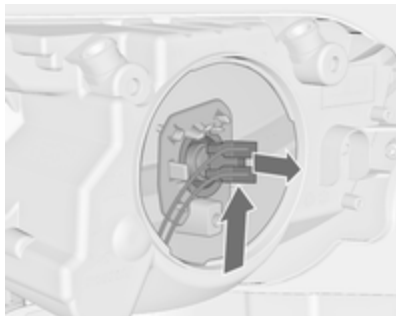

2. Empurrar o casquilho da lâmpada para cima e retirar o casquilho da lâmpada do refletor.

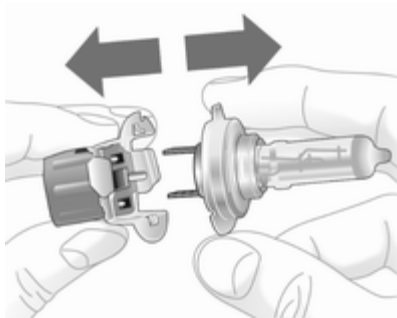

3. Separar a lâmpada do casquilho e substituí-la.
4. Inserir o casquilho da lâmpada no refletor.
5. Encaixar a tampa e rodar para a direita.

Luzes de máximos



1. Rodar a tampa **2** para a esquerda e retirá-la.
2. Separar a ficha da lâmpada.



3. Desencaixar a mola de fixação e depois rodá-la para trás.

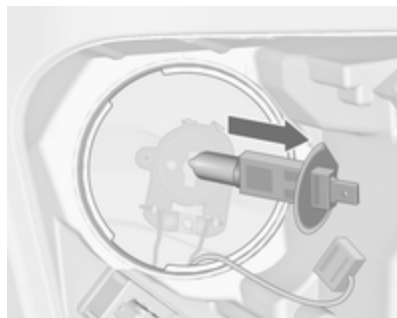

4. Retirar e substituir a lâmpada.

5. Rodar a mola de fixação para a frente e encaixar.
6. Fixar a ficha à lâmpada.
7. Encaixar a tampa e rodar para a direita.

Luzes laterais/Luzes de condução diurna



1. Rodar o casquilho da lâmpada para a esquerda e retirá-la.

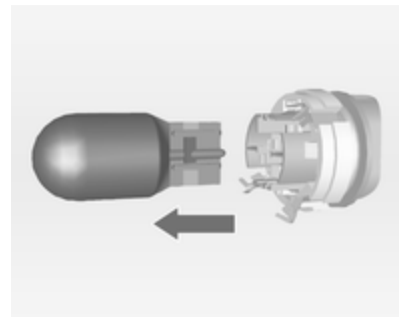

2. Separa a lâmpada do casquilho e substituí-la.
3. Inserir o casquilho no reflector e rodar para a direita.

Indicadores de mudança de direcção dianteiros



1. Rodar o casquilho da lâmpada para a esquerda e retirá-la.

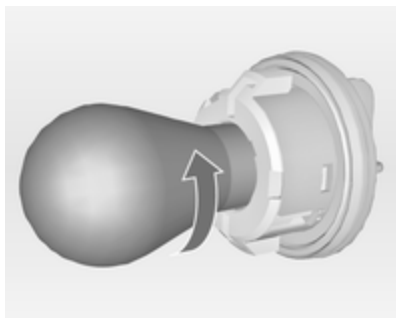

2. Rodar a lâmpada para a esquerda e retirá-la do casquilho.
3. Substituir a lâmpada.
4. Inserir o casquilho no reflector e rodar para a direita.

Iluminação dianteira adaptativa

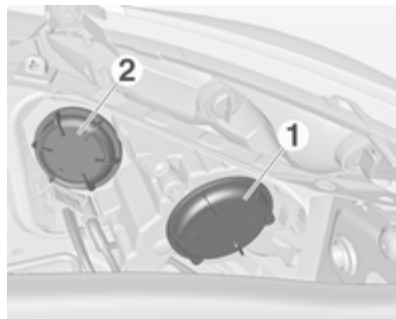

Os faróis têm sistemas independentes para luzes de médios e de máximos 1 (lâmpadas do lado de fora) e luzes de máximos adicionais 2 (lâmpadas do lado de dentro) A luz

de viragem também se encontra atrás da tampa das luzes de máximos adicionais.

Luzes de médios/luzes de máximos



1. Rodar a tampa 1 para a esquerda e retirá-la.

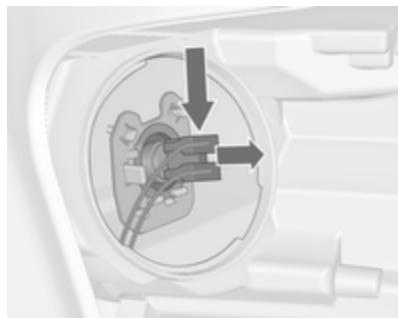

2. Empurrar o casquilho da lâmpada para baixo e retirar o casquilho da lâmpada do reflector.

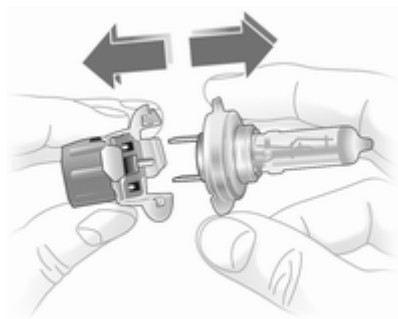

3. Separar a lâmpada do casquilho e substituí-la.
4. Inserir o casquilho da lâmpada no reflector.
5. Encaixar a tampa e rodar para a direita.

Luzes de máximos adicionais



1. Rodar a tampa protectora 2 para a esquerda e retirar.

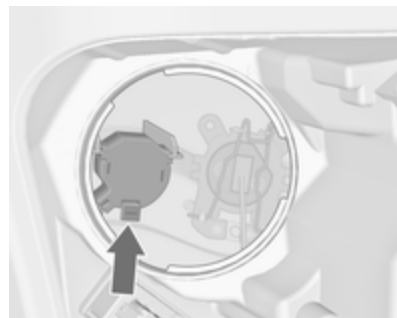

2. Pressionar a patilha e retirar o casquilho do reflector.

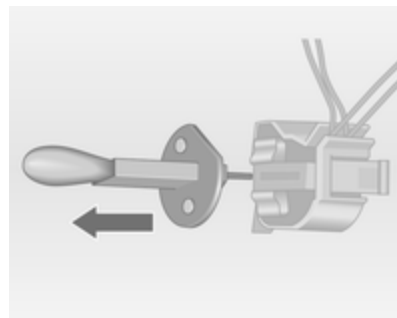

3. Retirar e substituir a lâmpada.

4. Pressionar a patilha e inserir o casquilho no reflector.
5. Encaixar a tampa e rodar para a direita.

Luz de viragem

1. Rodar a tampa protectora 2 para a esquerda e retirar.
2. Separar a ficha da lâmpada.

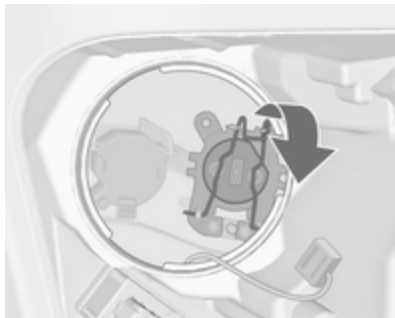

3. Desencaixar a mola de fixação e depois rodá-la para trás.

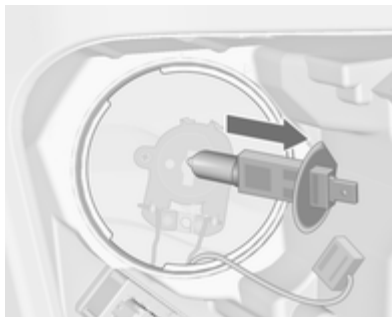

4. Retirar e substituir a lâmpada.
5. Rodar a mola de fixação para a frente e encaixar.
6. Fixar a ficha à lâmpada.
7. Encaixar a tampa e rodar para a direita.

Faróis de nevoeiro

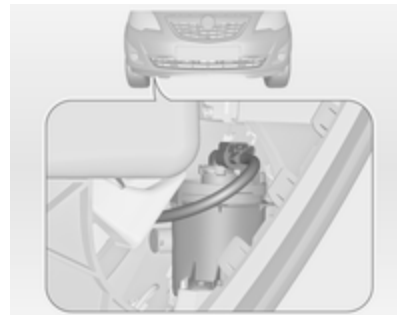

As lâmpadas estão acessíveis pela parte inferior.



1. Rodar o casquilho da lâmpada para a esquerda e retirá-lo do reflector.

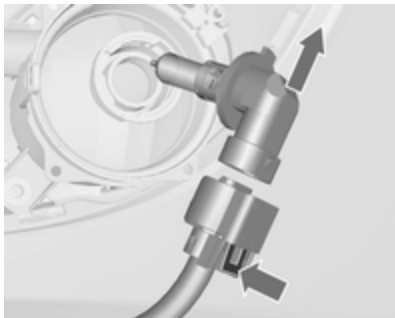

2. Desencaixar o casquilho da lâmpada da ligação da ficha pressionando a patilha de fixação.
3. Retirar e substituir o casquilho da lâmpada com a lâmpada.
4. Ligar a ligação da ficha.
5. Inserir o casquilho da lâmpada no reflector.
6. Rodar o casquilho da lâmpada para a direita e encaixar.

Luzes traseiras



1. Soltar a tampa e retirá-la.



2. Desapertar as duas porcas de fixação em plástico, pelo lado de dentro e à mão.

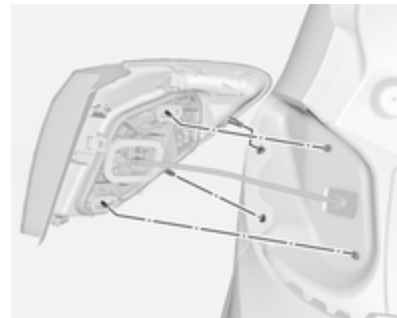

3. Com cuidado retirar o conjunto do farol dos pinos de fixação e retirar. Certificar-se de que a conduta do cabo permanece na devida posição.
4. Separar a ficha da cablagem do suporte das lâmpadas.

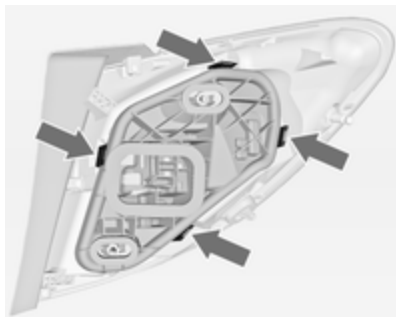

5. Desengatar as quatro patilhas de fixação e retirar o suporte da lâmpada.

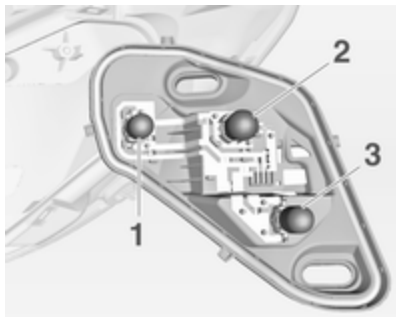

6. Retirar e substituir a lâmpada.
Luz traseira e luz dos travões (1)
Luz traseira (2)
Indicador de mudança de direcção (3)
7. Inserir o suporte das lâmpadas no conjunto das luzes traseiras. Ligar a ficha da cablagem. Encaixar o conjunto das luzes nos pinos de retenção e apertar as porcas de fixação. Fechar a tampa e encaixar.
8. Ligar a ignição, accionar e verificar todos os faróis.

Luzes traseiras no quadro da porta da bagageira



1. Abrir a tampa da bagageira e retirar a tampa com uma chave de parafusos.

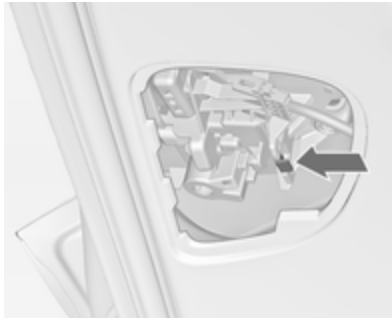

2. Pressionar a patilha de retenção e retirar o suporte da lâmpada para baixo.

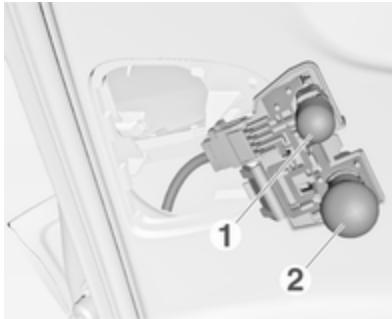

3. Para substituir a lâmpada da luz de marcha-atrás (1), retirar e substituir a lâmpada
Para substituir a lâmpada da luz de marcha-atrás (2), empurrar a lâmpada ligeiramente para o interior do casquilho, rodar para a esquerda, retirar e substituir a lâmpada.
4. Inserir o suporte da lâmpada no encaixe.
5. Prender a tampa.
6. Ligar a ignição, accionar e verificar todos os faróis.

Para substituir a lâmpada da luz traseira e a lâmpada da luz de nevoeiro traseira no lado direito do quadro da tampa da bagageira, proceder da mesma maneira.

Indicadores de mudança de direcção laterais

Substituir as lâmpadas numa oficina.

Luz da chapa da matrícula

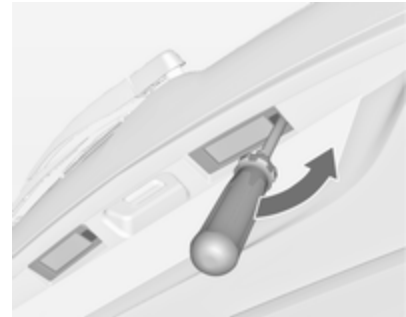

1. Inserir a chave de parafusos na reentrância da tampa, pressionar para o lado e soltar a mola.
Retirar a tampa.
2. Retirar o suporte da lâmpada para baixo, com cuidado para não puxar o cabo.

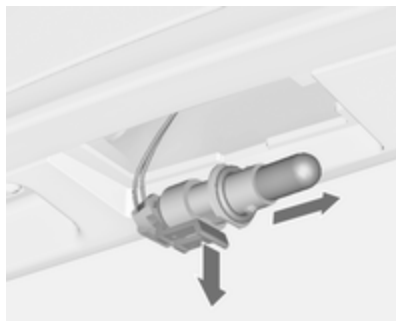

3. Desencaixar a patilha de fixação e retirar o casquilho da lâmpada da ficha da cablagem.
4. Retirar e substituir o casquilho da lâmpada com a lâmpada.
5. Ligar a ficha da cablagem ao casquilho da lâmpada.
6. Empurrar o casquilho da lâmpada no alojamento e fechar a tampa.

Luz da bagageira

Substituir as lâmpadas numa oficina.

Luzes das portas

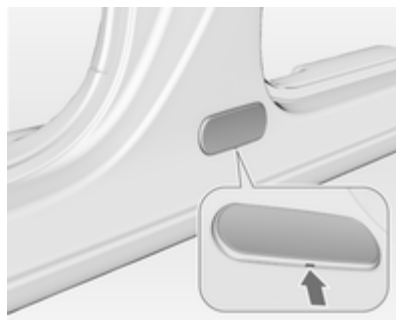

1. Desencaixar o alojamento na base e retirá-lo.

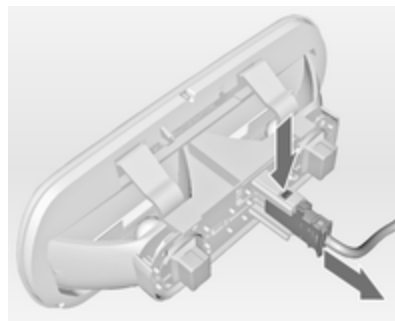

2. Pressionar a patilha de fixação e retirar a ligação.

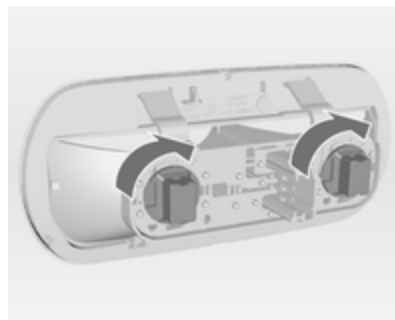

3. Rodar o casquilho da lâmpada para a direita e retirar.

Luzes do habitáculo

Luz de cortesia, luzes de leitura

Substituir as lâmpadas numa oficina.

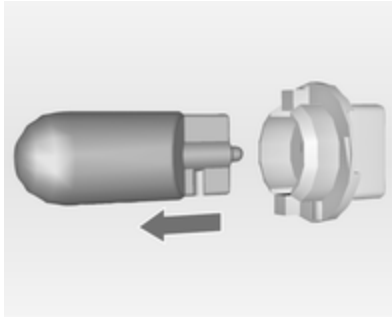

4. Puxar a lâmpada para fora do casquilho e substituí-la.
5. Inserir o casquilho da lâmpada no respectivo alojamento e rodá-lo para a esquerda.
6. Fazer a ligação.
7. Fixar o alojamento.

Iluminação do painel de instrumentos

Substituir as lâmpadas numa oficina.

Instalação eléctrica

Fusíveis

Os dados do fusível de substituição devem coincidir com os dados do fusível avariado.

Existem três caixas de fusíveis no veículo:

- na frente esquerda do compartimento do motor,
- no interior atrás do compartimento de arrumação, ou nos veículos com volante à direita, atrás do porta-luvas,
- atrás de uma tampa à esquerda da bagageira.

Antes de substituir um fusível, desligar o respectivo interruptor e a ignição.

Um fusível queimado é identificável por um fio derretido. Não substituir o fusível enquanto não se corrigir o que levou a que queimasse.

Algumas funções são protegidas por vários fusíveis.

Podem também existir fusíveis sem função atribuída.

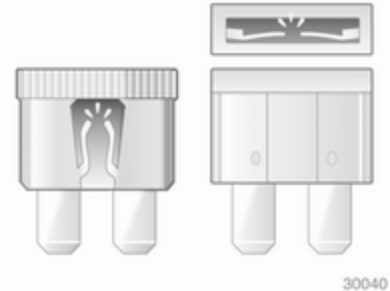

Extractor de fusíveis

Um extractor de fusíveis encontra-se na caixa de fusíveis no compartimento do motor.

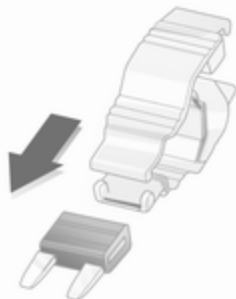

30042

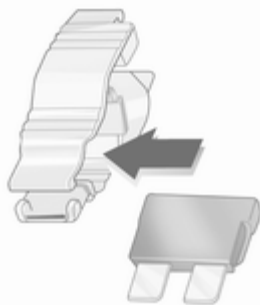

30042



30044

Colocar o extractor de fusíveis nos vários tipos de fusível a partir de cima ou da parte lateral e retirar o fusível.

Caixa de fusíveis no compartimento do motor

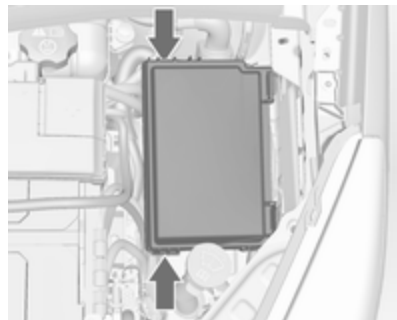

A caixa de fusíveis encontra-se na parte da frente esquerda do compartimento do motor.

Desencaixar a tampa, levantar para cima e retirar.

Depois de ter substituído fusíveis avariados, fechar a caixa de fusíveis e pressionar até engatar.

Se a tampa da caixa dos fusíveis não for fechada correctamente, poderão ocorrer avarias.

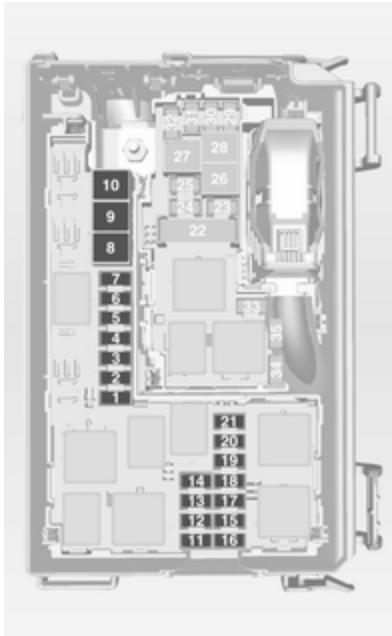

N.º Circuito

- 1 Motor de arranque
- 2 –
- 3 Filtro de combustível, arrefecimento
- 4 Buzina
- 5 Terminal 30
- 6 Módulo de comando do motor, unidade de controlo da caixa de velocidades
- 7 Faróis de nevoeiro
- 8 Arrefecimento do motor
- 9 Arrefecimento do motor
- 10 Bomba de vácuo
- 11 Ignição, pré-aquecimento
- 12 Nivelamento dos faróis
- 13 Sistema de ar condicionado, terminal 15

N.º Circuito

- 14 Unidade de controlo da caixa de velocidades
- 15 Luz de máximos direita
- 16 Luz de máximos esquerda
- 17 Módulo de controlo do motor
- 18 Módulo de controlo do motor, terminal 15
- 19 Airbag
- 20 Módulo de controlo do motor
- 21 Módulo de controlo do motor, terminal 87

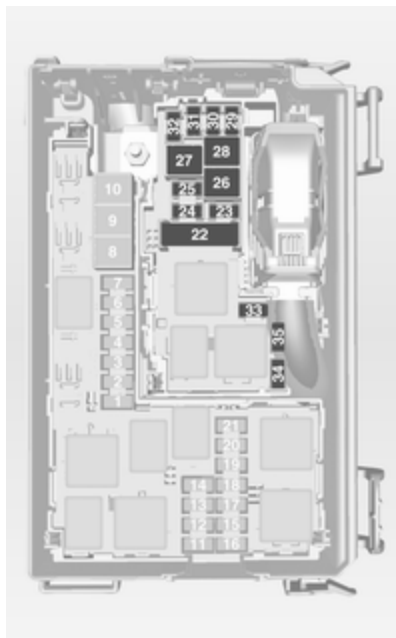

N.º Circuito

- 24 Bomba de combustível
- 25 ABS
- 26 Óculo traseiro aquecido
- 27 ABS
- 28 Ventoinha interior
- 29 Isqueiro
- 30 Sistema de ar condicionado
- 31 Vidro eléctrico da frente, esquerdo
- 32 Vidro eléctrico da frente, direito
- 33 Aquecimento retrovisor
- 34 ABS
- 35 Airbag

N.º Circuito

- 22 Travão de mão eléctrico
- 23 Kit de reparação de pneus

Caixa de fusíveis no painel de instrumentos



A caixa de fusíveis encontra-se atrás do compartimento de arrumação no painel de instrumentos.

Abriu o compartimento, comprimir as patilhas de travagem, dobrar o compartimento para baixo e retirar.



Em veículos com volante à direita, a caixa dos fusíveis encontra-se atrás de uma tampa no porta-luvas. Abrir o porta-luvas, puxar a tampa para cima e retirar.

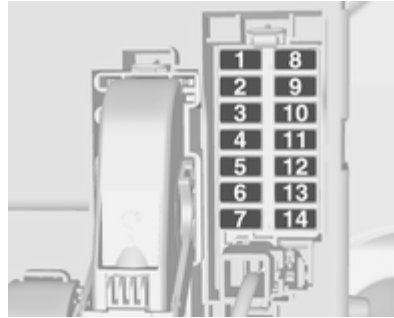

N.º Circuito

- 1 Destrancagem da porta traseira esquerda
- 2 Visor, instrumento, telefone
- 3 Rádio
- 4 Interruptor da ignição, imobilizador
- 5 Lava pára-brisas, lava divisória traseira
- 6 Sistema de fecho centralizado, porta da bagageira

N.º Circuito

- 7 Sistema de fecho centralizado das portas
- 8 Destrancagem da porta traseira direita
- 9 Luz de cortesia
- 10 Volante aquecido
- 11 –
- 12 –
- 13 Sensor de chuva, espelho retrovisor interior, espelhos retrovisores exteriores
- 14 –

Caixa de fusíveis na bagageira



A caixa de fusíveis encontra-se do lado esquerdo da bagageira, atrás da tampa. Retirar a tampa.

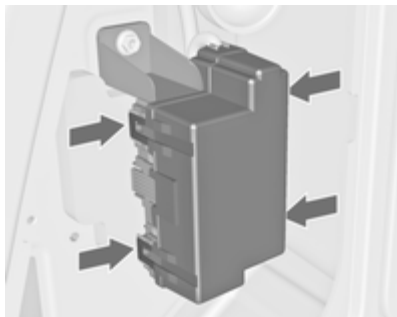

Desencaixar as quatro patilhas de fixação e retirar a tampa.



N.º Circuito

- 1 Iluminação dianteira adaptativa
- 2 –
- 3 –
- 4 –
- 5 –
- 6 Vidro eléctrico de trás, direito
- 7 Iluminação dianteira adaptativa
- 8 Módulo de reboque, Tomada do reboque
- 9 Banco, apoio lombar, esquerdo
- 10 Vidro eléctrico de trás, esquerdo
- 11 Assistência ao estacionamento
- 12 Cortina eléctrica
- 13 –
- 14 Bancos dianteiros aquecidos
- 15 Módulo de reboque

N.º Circuito

- 16 Banco, apoio lombar, direito
- 17 –

Ferramentas do veículo**Ferramentas****Veículos com roda sobresselente**

O macaco e as ferramentas do veículo encontram-se na cavidade da roda sobresselente na bagageira.

Veículos com kit de reparação de pneus



Para abrir o compartimento, desencaixar a tampa e abri-lo.



As ferramentas do veículo encontram-se no compartimento direito na bagageira, juntamente com o kit de reparação de pneus.

Rodas

Estado de pneus e jantes

Passar pelas beiras da estrada devagar e, se possível, em ângulo recto. Passar por cima de superfícies semelhantes a arestas vivas pode causar danos em pneus e jantes. Não apertar os pneus contra os passeios ao estacionar.

Regularmente, verificar se as jantes apresentam danos. Recorrer a uma oficina em caso de danos ou desgaste invulgar.

Pneus de Inverno

Os pneus de Inverno aumentam a segurança de condução a temperaturas inferiores a 7 °C e, por conseguinte, deverão ser montados em todas as rodas.

De acordo com a legislação nacional de cada país, colocar a etiqueta de velocidade dentro do campo de visão do condutor.

Designação dos pneus

P. ex. 195/65 R 15 91 H

195 = Largura do pneu, mm

65 = Relação da secção transversal (relação entre altura e largura do pneu), %

R = Tipo de cinta: Radial

RF = Tipo: RunFlat

15 = Diâmetro da jante, polegadas

91 = Índice de carga, p. ex. 91 é equivalente a 615 kg

H = Letra do código de velocidade

Letra do código de velocidade:

Q = até 160 km/h

S = até 180 km/h

T = até 190 km/h

H = até 210 km/h

V = até 240 km/h

W = até 270 km/h

Pressão dos pneus

Verificar a pressão com os pneus frios pelo menos todos os 15 dias e antes de uma viagem grande. Não esquecer de verificar também o pneu

sobresselente. Isto também se aplica a veículos com sistema de monitorização da pressão dos pneus.

Desapertar a tampa da válvula.



Pressão dos pneus ⇨ 206 e na etiqueta na estrutura da porta esquerda dianteira.

Os dados da pressão dos pneus referem-se a pneus frios. Aplica-se a pneus de Verão e de Inverno.

Insuflar sempre o pneu sobresselente segundo a pressão especificada para carga completa.

A pressão dos pneus ECO tem por objectivo atingir o menor consumo de combustível possível.

A pressão incorrecta dos pneus prejudica a segurança, a manobrabilidade do veículo, o conforto e a poupança de combustível e aumenta o desgaste dos pneus.

Aviso

Se a pressão for demasiado baixa, pode causar o sobreaquecimento e danos internos nos pneus, resultando na separação do piso e mesmo no rebentamento do pneu a altas velocidades.

No caso de a pressão dos pneus ter de ser reduzida ou aumentada num veículo com sistema de controlo da pressão dos pneus, desligar a ignição.

Sistema de controlo da perda de pressão dos pneus

O sistema de controlo da perda de pressão dos pneus verifica continuamente a velocidade de rotação dos quatro pneus.

Caso um pneu perca pressão, o indicador de controlo (⚠) acende a amarelo e uma mensagem de alerta é apresentada no Centro de Informação do Condutor com Mostrador Avançado. Parar imediatamente e verificar a pressão do pneu.

Indicador de controlo (⚠) ⇨ 95.

Inicialização do sistema



Depois de a pressão dos pneus ser corrigida ou o pneu substituído, o sistema tem de ser inicializado: Ligar a ignição, pressionar e manter o botão **DDS** durante cerca de 4 segundos.

Se o sistema estiver novamente pronto, é apresentada uma mensagem no Centro de Informação do Condutor com Mostrador Avançado.

Profundidade do relevo

Verificar a profundidade do rasto a intervalos regulares.

Os pneus devem ser substituídos por razões de segurança quando a profundidade do rasto for de 2 - 3 mm (4 mm para pneus de Inverno).



A profundidade de rasto mínima permitida por lei (1,6 mm) foi atingida quando o rasto tiver sido gasto até um dos indicadores de desgaste do rasto (TWI). A respectiva posição está indicada em marcações nas paredes laterais.

Se existir maior desgaste à frente do que atrás, trocar periodicamente as rodas dianteiras com as traseiras. Certificar-se que o sentido da rotação das rodas é o mesmo que anteriormente.

Os pneus envelhecem mesmo quando não utilizados.

Recomendamos que os pneus sejam substituídos a cada 6 anos.

Mudar para outros pneus

Se se utilizarem pneus de tamanho diferente dos montados de fábrica, poderá ser necessário reprogramar o velocímetro assim como a pressão nominal dos pneus e fazer outras alterações no veículo.

Depois de mudar para pneus de tamanho diferente, substituir a etiqueta da pressão dos pneus.

⚠ Aviso

A utilização de pneus ou jantes desadequados poderá causar acidentes e invalidará a aprovação tipo do veículo.

Tampões de rodas

Deverão utilizar-se tampões das rodas e pneus aprovados para o veículo em questão e que cumpram todos os requisitos de combinação de jantes e pneus aplicáveis.

Se os tampões das rodas e os pneus utilizados não forem aprovados pela fábrica, os pneus não deverão ter rebordo com protecção da jante.

Os tampões das rodas não devem impedir o arrefecimento dos travões.

⚠ Aviso

A utilização de pneus ou tampões de rodas inadequados pode causar perda de pressão repentina e, conseqüentemente, acidentes.

Correntes de neve



Só são permitidas correntes de neve nas rodas dianteiras.

Utilizar sempre correntes finas que não aumentem mais de 10 mm ao piso e às paredes do pneu (incluindo o fecho das correntes).

⚠ Aviso

Danos podem levar os pneus a rebentar.

Não é permitida a utilização de correntes de neve na roda sobresselente.

Kit de reparação de pneus

O kit de reparação de pneus pode ser utilizado para reparar pequenos danos no rasto do pneu.

Não retirar quaisquer objectos estranhos dos pneus.

Danos num pneu que excedam 4 mm ou na face lateral do pneu perto da jante não podem ser reparados com o kit de reparação de pneus.

⚠ Aviso

Não conduzir a mais de 80 km/h.
Não utilizar durante muito tempo.
A direcção e manobrabilidade podem ser afectadas.

Em caso de um pneu furado:

Aplicar o travão de mão e engatar a 1.^a velocidade, a marcha-atrás ou P.

O Kit de reparação de pneus encontra-se no compartimento de arrumação na bagageira.



Para abrir o compartimento, desencaxar a tampa e abri-lo.



1. Retirar a botija de vedante e o suporte com tubo flexível de ar do encaixe.



2. Separar o tubo flexível de ar do suporte e aparafusá-lo na ligação da botija do vedante.



3. Posicionar a botija de vedante no suporte. Certificar-se de que a botija não cai.

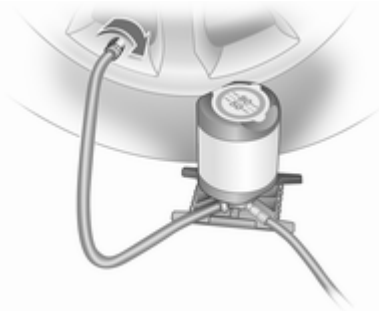

4. Desapertar a tampa da válvula do pneu em questão.
5. Aparafusar o tubo flexível de enchimento do pneu na válvula.
6. Aparafusar o tubo flexível de ar à ligação do compressor.
7. Ligar a ignição.
Para não descarregar a bateria, recomendamos que se ligue o motor.



8. Pressionar o botão **+** no compressor. O pneu é cheio com vedante.
9. O manómetro da pressão do compressor indica por breves instantes até 6 bar enquanto a botija de vedante está a esvaziar (cerca de 30 segundos). Em seguida, a pressão começa a cair.
10. O vedante é todo bombeado para dentro do pneu. Depois o pneu é insuflado.
11. A pressão dos pneus prescrita deve ser atingida dentro de 10 minutos. Pressão dos pneus

⇨ 206. Assim que obtiver a pressão correcta, desligar o compressor pressionando novamente o botão **+**.

Se a pressão dos pneus prescrita não for atingida no espaço de 10 minutos, retirar o kit de reparação de pneus. Deslocar o veículo de forma a que o pneu dê uma volta completa. Voltar a ligar o kit de reparação de pneus e continuar o procedimento de enchimento durante 10 minutos.

Se continuar a não atingir a pressão do pneu prescrita, o pneu está muito danificado. Recorrer a uma oficina.

Libertar a pressão em excesso usando o botão **-**.

Não utilizar o compressor durante mais de 10 minutos.

12. Empurrar o trinco no suporte para retirar a garrafa de vedante do suporte. Aparafusar o tubo de insuflação do pneu à peça de ligação livre na botija de vedante. Isso evita que haja fuga de

vedante. Guardar o kit de reparação de pneus na bagageira.

13. Retirar qualquer excesso de vedante com um pano.
14. Retirar da garrafa de vedante a etiqueta que indica a velocidade máxima permitida e colocá-la dentro do campo de visão do condutor.
15. Prosseguir viagem imediatamente para que o vedante se distribua pelo pneu uniformemente. Depois de percorrer cerca de 10 km (mas não mais de 10 minutos), parar e verificar a pressão do pneu. Apertar o tubo do ar do compressor directamente na válvula do pneu e no compressor.
- Se a pressão do pneu for superior a 1,3 bar, corrigir para o valor correcto. Repetir o procedimento até deixar de haver perda de pressão.
- Se a pressão do pneu baixar para menos de 1,3 bar, não se deve

conduzir o veículo. Recorrer a uma oficina.

16. Guardar o kit de reparação de pneus na bagageira.

Advertência

As características de condução do pneu reparado são muito alteradas, pelo que é necessário substituir o pneu.

Caso oíça um ruído inusitado ou o compressor aquecer, desligar o compressor durante pelo menos 30 minutos.

A válvula de segurança incorporada abre a uma pressão de 7 bar.

Ter em conta a data de validade do kit. Após esta data a capacidade de vedação deixa de ser garantida. Prestar atenção à informação de armazenamento na garrafa de vedante

Substituir a garrafa de vedante usada. Eliminar a garrafa conforme indicado pela legislação aplicável.

O compressor e o vedante podem ser utilizados a partir de cerca de -30 °C.

Os adaptadores fornecidos podem ser utilizados para insuflar outros artigos por ex. bolas de futebol, colchões de ar, barcos insufláveis,

etc. Encontram-se sob o compressor. Para retirar, aparafusar a mangueira de ar no compressor e retirar o adaptador.

Substituição de roda

Alguns veículos são equipados com um kit de reparação de pneus em vez de possuírem uma roda sobresselente ⇨ 180.

Proceder aos seguintes preparativos e respeitar a informação a seguir:

- Estacionar o veículo numa superfície nivelada, firme e não derrapante. As rodas dianteiras devem estar em posição de condução em linha recta.
- Aplicar o travão de mão e engatar a 1.ª velocidade, a marcha-atrás ou P.
- Retirar a roda sobresselente ⇨ 185.
- Nunca mudar mais do que uma roda ao mesmo tempo.

- Só utilizar o macaco para mudar pneus no caso de furos, e não para mudança de pneus sazonal (pneus de Inverno/Verão).
- Se a superfície em que o veículo se encontrar for mole, colocar uma placa sólida (com 1 cm de espessura, no máximo) por baixo do macaco.
- Não deverão estar nem pessoas nem animais dentro do veículo quando este for levantado com o macaco.
- Nunca passar por baixo de um veículo apoiado num macaco.
- Não colocar o veículo a trabalhar quando elevado com um macaco.
- Antes de apertar os parafusos das rodas, limpá-los e lubrificar a rosca de cada parafuso com lubrificante disponível no mercado.



1. Retirar o tampão da roda com o gancho. Ferramentas do veículo ⇨ 175.

Para tampões de rodas com parafusos de roda visíveis: O tampão pode permanecer na roda. Não retirar os anéis de fixação dos parafusos de roda.

Jantes de liga: Desencaixar as tampas dos parafusos das rodas com uma chave de parafusos e retirar. Para proteger a roda, colocar um pano macio entre a chave de parafusos e a jante de liga.

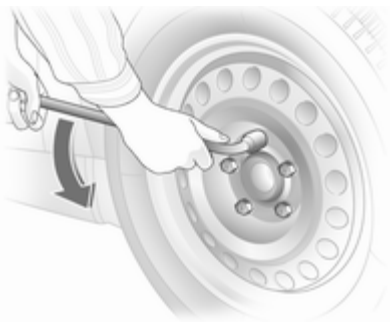

2. Montar a chave de rodas certificando-se de que fica bem colocada e desaparafusar cada parafuso meia volta.

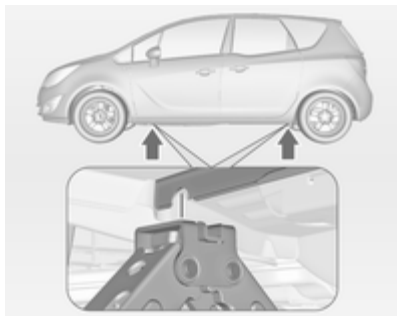

3. Certificar-se de que o macaco está bem colocado nos pontos de elevação com macaco do veículo. Levantar o veículo para uma plataforma de elevação:

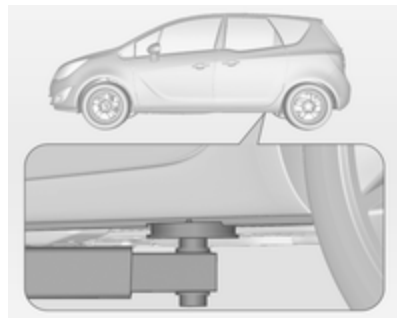

Posicionar o braço traseiro da plataforma de elevação na subestrutura

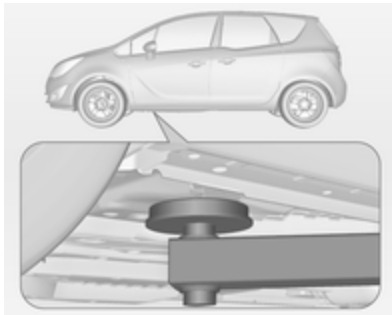

Posicionar o braço dianteiro da plataforma de elevação na subestrutura

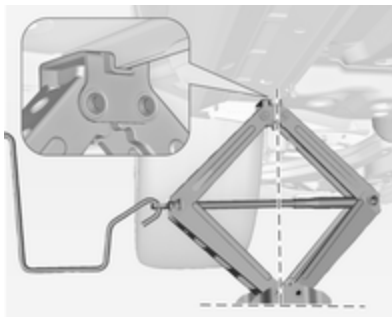

4. Regular o macaco para a altura necessária. Colocá-lo directamente por baixo do ponto de elevação de modo a que não possa escorregar.



Colocar a manivela do macaco e com o macaco bem alinhado rodar a manivela até a roda ficar afastada do solo.

5. Desapertar os parafusos das rodas.
6. Substituir a roda.
7. Apertar os parafusos da roda.
8. Baixar o veículo.

9. Colocar a chave de rodas assegurando que fica bem colocada e apertar cada parafuso em sequência cruzada. Apertar com um binário de 110 Nm.

10. Antes de colocar a chave, alinhar o orifício da válvula no tampão da roda com a válvula do pneu.

Colocar as tampas dos parafusos das rodas.

11. Arrumar a roda substituída \diamond 185 e as ferramentas do veículo \diamond 175.
12. Verificar a pressão do pneu então montado e o binário de aperto dos parafusos das rodas assim que for possível.

Comprar um pneu novo ou reparar o pneu danificado.

Roda sobresselente

Alguns veículos são equipados com um kit de reparação de pneus em vez de possuírem uma roda sobresselente.

A roda sobresselente pode ser classificada como roda sobresselente temporária consoante o tamanho da mesma em relação às outras rodas do veículo e a legislação do país em causa.

A roda sobresselente tem uma jante em aço.

A utilização de uma roda sobresselente mais pequena do que as outras ou em conjunto com pneus de Inverno pode afectar a condução. Substituir o pneu danificado o mais depressa possível.



A roda sobresselente encontra-se na bagageira debaixo do tapete do chão. Está fixa com uma porca de borboleta.

A cavidade da roda sobresselente não está concebida para todos os tamanhos de pneus autorizados. Se for necessário arrumar na bagageira uma roda mais larga do que a roda sobresselente, é necessário fixá-la com uma cinta ou conforme o modelo, com uma barra extensora.

Arrumar na bagageira uma roda substituída utilizando uma cinta

Usar a cinta existente na caixa de ferramentas. Ferramentas do veículo ⇨ 175.

- Colocar a roda no piso da bagageira perto de uma das paredes laterais da bagageira.

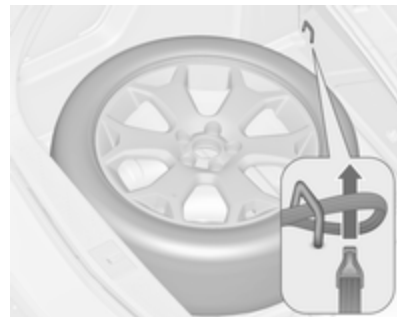

- Passar a extremidade da cinta com alça pelo olhal dianteiro do lado respectivo.
- Passar a extremidade do gancho pelo laço e puxar a cinta até estar bem segura ao olhal.

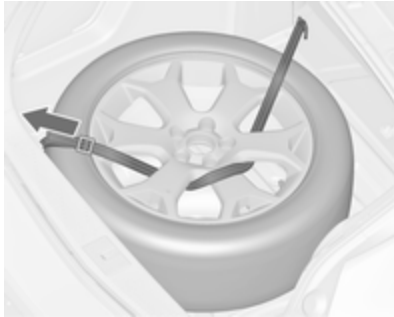

- Inserir a cinta pelos raios da roda conforme se mostra na ilustração.
- Instalar o gancho na traseira do olhal.
- Apertar a cinta e fixá-la com o fecho.

Arrumar na cavidade da roda sobresselente uma roda substituída utilizando uma barra extensora

Usar a barra extensora existente na caixa de ferramentas. Ferramentas do veículo ⇨ 175.

- Rodar a porca de borboleta para a esquerda e retirar a roda sobresselente temporária.

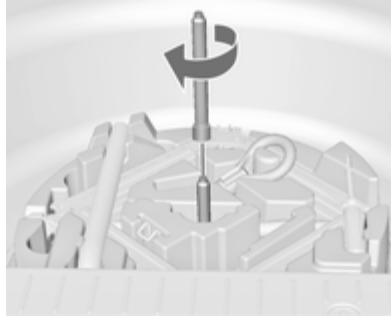

- Retirar a barra extensora da caixa de ferramentas e aparafusá-la no parafuso.
- Arrumar a roda danificada e fixá-la rodando a porca de borboleta para a direita.

A cobertura do piso pode ser colocada sobre a roda saliente.

Retirar a barra extensora antes de encaixar a roda sobresselente na cavidade depois de renovada ou reparada a roda defeituosa.

⚠ Aviso

Arrumar um macaco, uma roda ou outro equipamento na bagageira pode provocar ferimentos se não estiverem correctamente fixos. Numa paragem súbita ou colisão, qualquer equipamento solto pode atingir alguém.

Arrumar sempre o macaco e as ferramentas nos respectivos compartimentos de arrumação e prendê-los.

Colocar sempre a roda danificada na bagageira, fixa com uma cinta ou na cavidade da roda sobresselente fixando-a bem com a porca de borboleta.

Roda sobresselente temporária

A utilização de uma roda sobresselente temporária pode afectar a condução. Substituir ou reparar o pneu danificado o mais depressa possível.

Montar só uma roda sobresselente temporária. Não conduzir a mais de 80 km/h. Fazer as curvas devagar. Não utilizar durante muito tempo.

Correntes para pneus ⇨ 179.

Pneus direccionais

Montar pneus direccionais de forma a rodarem na direcção de condução. A direcção de rodagem é indicada por um símbolo (p. ex. uma seta) na parede lateral do pneu.

O indicado a seguir aplica-se a pneus montados contra a direcção de condução:

- A condução pode ser afectada. Substituir ou reparar o pneu danificado o mais depressa possível.
- Conduzir com redobrada atenção em superfícies molhadas ou com neve.

Auxílio de arranque

Não proceder ao arranque com carregador de carga rápida.

Um veículo com uma bateria descarregada pode ser posto a trabalhar com cabos auxiliares de arranque e com a bateria de outro veículo.

⚠ Aviso

Ter muito cuidado ao proceder ao arranque com cabos auxiliares de arranque. O incumprimento das instruções que se seguem pode causar lesões ou danos devido à explosão da bateria ou danos nos sistemas eléctricos de ambos os veículos.

⚠ Aviso

Evitar o contacto da bateria com os olhos, pele, tecidos e superfícies pintadas. O líquido contém ácido sulfúrico que pode provocar ferimentos e danos no caso de contacto directo.

- Nunca expor a bateria a chamas nuas ou faíscas.
- Uma bateria descarregada pode congelar a temperaturas de 0 °C. Descongelar a bateria congelada antes de ligar os cabos auxiliares de arranque.
- Quando manusear uma bateria usar óculos e roupa de protecção.
- Utilizar um auxiliar de arranque da bateria com a mesma tensão (12 volts). A sua capacidade (Ah) não deve ser inferior à capacidade da bateria descarregada.

- Utilizar cabos auxiliares de arranque com terminais isolados e uma secção transversal de pelo menos 16 mm² (25 mm² para motores a diesel).
- Não desligar a bateria descarregada do veículo.
- Desligar todos os consumidores eléctricos desnecessários.
- Não se inclinar sobre a bateria durante o arranque com cabos auxiliares.
- Não permitir que os terminais de um dos cabos entre em contacto com os do outro cabo.
- Os veículos não devem tocar um no outro durante o processo de arranque com cabos auxiliares.
- Aplicar o travão de mão, colocar a caixa de velocidades em ponto morto e a caixa automática em **P**.

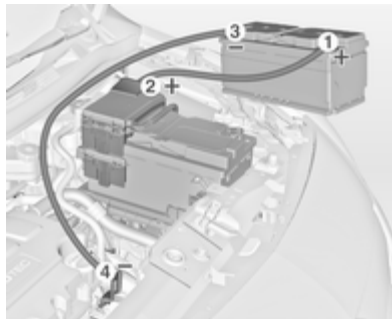

Ordem de ligação dos cabos:

1. Ligar o cabo vermelho ao terminal positivo da bateria auxiliar.
2. Ligar a outra extremidade do cabo vermelho ao terminal positivo da bateria descarregada.
3. Ligar o cabo preto ao terminal negativo da bateria auxiliar.
4. Ligar a outra extremidade do cabo preto ao ponto de massa do veículo, como por exemplo bloco do motor ou parafuso do apoio do motor. Ligar o mais afastado possível da bateria descarregada, no entanto pelo menos a 60 cm.

Colocar os cabos de modo a não serem apanhados por peças rotativas no compartimento do motor.

Para colocar o motor a trabalhar:

1. Pôr a trabalhar o motor do veículo auxiliar.
2. Após 5 minutos, pôr a trabalhar o outro motor. Não se deve fazer tentativas de arranque durante mais de 15 segundos com intervalos de 1 minuto.
3. Deixar os dois motores ao ralenti durante cerca de 3 minutos com os cabos ligados.
4. Ligar os consumidores eléctricos (p. ex. faróis, óculo traseiro com desembaciador) do veículo que estiver a ser posto a trabalhar com cabos auxiliares de arranque.
5. Para retirar os cabos, proceder pela ordem exactamente inversa à acima descrita.

Rebocar

Rebocar o veículo



Desengatar a tampa na parte inferior e retirar para baixo.

O olhal de reboque está arrumado com as ferramentas do veículo
↪ 175.

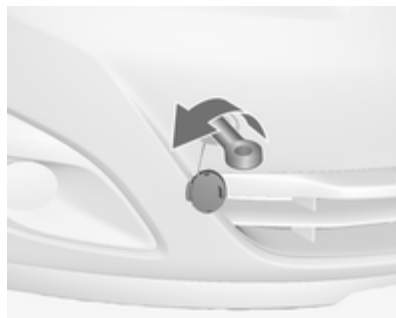

Enroscar o olhal de reboque o mais possível e até parar na horizontal. Prender um cabo de reboque - ou, ainda melhor, uma barra de reboque - ao olhal de reboque.

O olhal de reboque deverá ser utilizado apenas para rebocar e não para recuperar o veículo.

Atenção

Accionar o dispositivo de segurança para crianças em ambas as portas traseiras, se os dois bancos traseiros estiverem ocupados. Dispositivo de segurança para crianças ↪ 26.

Ligar a ignição para destrancar o volante e se poder utilizar luzes dos travões, buzina e o limpa pára-brisas.

Caixa de velocidades em ponto morto.

Ligar as luzes de emergência em ambos os veículos.

Atenção

Conduzir devagar. Não conduzir com movimentos bruscos. Força de tracção em excesso pode danificar o veículo.

Quando o motor está desligado, é necessária mais força para travar e mexer a direcção.

Para evitar a entrada de gases de escape do veículo rebocador, ligar a recirculação do ar e fechar os vidros.

Veículos com caixa de velocidades automática: O veículo tem de ser rebocado voltado para a frente a uma velocidade não superior a 80 km/h nem por mais de 100 km. Em todos os restantes casos e quando a caixa de velocidades estiver defeituosa, o eixo dianteiro tem de ser elevado do solo.

Recorrer a uma oficina.

Depois de rebocar, desparafusar o olhal de reboque.

Inserir a tampa na base e fechar a tampa.

Rebocar outro veículo



Desencaixar a tampa na base e retirá-la para baixo.

O olhal de reboque está arrumado com as ferramentas do veículo
↻ 175.



Enroscar o olhal de reboque o mais possível e até parar na horizontal.

O olhal de fixação na traseira, por baixo do veículo, nunca deve ser utilizado como olhal de reboque.

Prender um cabo de reboque - ou mesmo uma barra de reboque - ao olhal de reboque.

O olhal de reboque deverá ser utilizado apenas para rebocar e não para recuperar o veículo.

Ligar as luzes de emergência em ambos os veículos.

Atenção

Conduzir devagar. Não conduzir com movimentos bruscos. Força de tracção em excesso pode danificar o veículo.

Depois de rebocar, desparafusar o olhal de reboque.

Inserir a tampa na base e encaixá-la.

Conservação do veículo**Conservação da carroçaria****Fechaduras**

As fechaduras são lubrificadas na fábrica com uma massa para canhões de fechadura de elevada qualidade. Utilizar agente descongelante apenas quando absolutamente necessário, já que remove a lubrificação e dificulta o funcionamento das fechaduras. Depois de utilizar um agente descongelante, proceder à lubrificação das fechaduras numa oficina.

Lavagem

A pintura do veículo é exposta a influências do ambiente. Lavar e encerar o veículo regularmente. Ao utilizar estações de lavagem automática, seleccionar um programa que inclua enceragem.

Os dejectos de aves, insectos mortos, resinas, polenes e substâncias semelhantes deverão ser limpas imediatamente, uma vez que contêm substâncias agressivas que podem danificar a pintura.

Se se utilizar estações de lavagem, cumprir as instruções do fabricante do veículo. Os limpa pára-brisas e o limpa-vidros do óculo traseiro devem ser desligados. Remover a antena e os acessórios exteriores, como por exemplos barras de tejadilho, etc.

Se se lavar o veículo à mão, certificar-se de que os interiores das cavas das rodas são também bem lavados.

Limpar as arestas e dobras em portas abertas e capô, bem como as áreas cobertas por estas.

Lubrifique as dobradiças de todas as portas numa oficina.

Não limpar o compartimento do motor com jacto de vapor ou equipamento de limpeza por jacto de alta pressão.

Passar o veículo bem por água e retirar a água com uma camurça. Passar a camurça por água

frequentemente. Utilizar camurças à parte para superfícies pintadas e vidros: resíduos de cera em vidros podem dificultar a visão.

Não utilizar objectos rígidos para remover pedaços de alcatrão. Em superfícies pintadas utilizar produto de remoção de alcatrão.

Luzes exteriores

As coberturas dos faróis e de outras luzes são de plástico. Não utilizar agentes cáusticos ou abrasivos ou raspador de gelo e não os secar.

Polimento e enceragem

Encere regularmente o veículo (o mais tardar quando a água já não deslizar). Caso contrário, a pintura seca.

O polimento só é necessário se a pintura estiver baça ou se houver resíduos sólidos agarrados à pintura.

O polimento da pintura com silicone forma uma película protectora, tornando desnecessária a aplicação de cera.

As peças da carroçaria em plástico não devem ser tratadas com cera ou agentes de polimento.

Vidros e escovas do limpa pára-brisas

Utilizar um pano macio que não largue pelo ou camurça com líquido limpa-vidros e produto de remoção de insectos.

Ao limpar o óculo traseiro, certificar-se de que o elemento de aquecimento no interior não é danificado.

Para remoção mecânica de gelo, utilizar um raspador de gelo de extremidade afiada. Empurrar o raspador firmemente contra o vidro para não ficar sujidade por baixo dele e riscar o vidro.

Limpar escovas de limpa-vidros com um pano macio e líquido limpa-vidros.

Tecto de abrir

Nunca limpar com solventes ou agentes abrasivos, combustíveis, meios agressivos (p. ex. diluente, soluções com acetona, etc.), soluções ácidas ou muito alcalinas ou panos abrasivos. Não aplicar cera ou agentes de polimento na parte intermédia do tecto de abrir de vidro.

Jantes e pneus

Não utilizar dispositivos de limpeza por jacto de alta pressão.

Limpar as jantes com um produto de limpeza de jantes com pH neutro.

As jantes são pintadas e podem ser tratadas com os mesmos produtos utilizados para a carroçaria.

Danos na pintura

Reparar pequenos danos na pintura com uma caneta de retoque antes que apareça ferrugem. Áreas com danos maiores ou com ferrugem devem ser reparadas numa oficina.

Substrutura

Algumas áreas da substrutura do veículo têm um revestimento em PVC enquanto outras áreas críticas possuem uma camada de cera de protecção durável.

Depois de a substrutura ser lavada, verificar a substrutura e aplicar cera se necessário.

Materiais de borracha/betume podem danificar a camada de PVC. Os trabalhos na substrutura devem ser realizados numa oficina.

Antes e depois do Inverno, lavar a substrutura e verificar a camada de cera de protecção.

Equipamento de reboque

Não limpar a barra da esfera de acoplamento com um jacto de vapor ou equipamento de limpeza por jacto de alta pressão.

Conservação do habitáculo

Interior e estofos

Limpar o interior do veículo, incluindo painel de instrumentos e painéis, apenas com um pano seco ou produto de limpeza de interiores.

O painel de instrumentos deve ser limpo apenas com um pano macio humedecido.

Limpar estofos de tecido com um aspirador e escova. Eliminar nódoas com produto de limpeza de estofos.

Limpar os cintos de segurança com água tépida ou produto de limpeza de interiores.

Atenção

Feche as fitas Velcro uma vez que se estas estiverem abertas, podem danificar os estofos dos bancos.

O mesmo aplica-se ao vestuário relativamente aos objectos afiados, tais como fechos de correr ou cintos ou calças de ganga com pregos.

Peças de plástico e de borracha

As peças de plástico e de borracha podem ser limpas com o mesmo produto de limpeza utilizado para limpar a carroçaria. Utilizar produto de limpeza de interiores se necessário. Não utilizar qualquer outro agente. Evitar principalmente solventes e gasolina. Não utilizar dispositivos de limpeza por jacto de alta pressão.

Serviço e manutenção

Informações gerais	195
Líquidos, lubrificantes e peças recomendados	196

Informações gerais

Informação sobre a assistência

Para assegurar uma utilização económica e segura do veículo e manter o valor do mesmo, é vital que todos os trabalhos de manutenção sejam efectuados quando especificado.

A calendarização de serviço pormenorizado e actualizado para o seu veículo está disponível na oficina.

Visor de serviço ⇨ 88.

Revisões na Europa

A manutenção do seu veículo é necessária a cada 30.000 km ou ao fim de 1 ano, conforme o que ocorrer primeiro, excepto se houver alguma indicação em contrário no visor de serviço.

Os intervalos de serviço Europeus são válidos para os seguintes países:

Alemanha, Andorra, Áustria, Bélgica, Bósnia-Herzegovina, Bulgária, Croácia, Chipre, Dinamarca, Eslováquia, Eslovénia, Espanha, Estónia, Finlândia, França, Grécia, Gronelândia, Hungria, Irlanda, Islândia, Itália, Letónia, Lituânia, Luxemburgo, Macedónia, Malta, Montenegro, Noruega, Países Baixos, Polónia, Portugal, Roménia, Sérvia, Suécia, Suíça, Reino Unido, República Checa.

Visor de serviço ⇨ 88.

Revisões fora da Europa

A manutenção do seu veículo é necessária a cada 15.000 km ou ao fim de 1 ano, conforme o que ocorrer primeiro, excepto se houver alguma indicação em contrário no visor de serviço.

Os intervalos de serviço internacional são válidos para os países não indicados no programa de serviço Europeu.

Visor de serviço ⇨ 88.

Confirmações

A confirmação da revisão é registada no Manual de Assistência e Garantia.

A data e a quilometragem são completados com o carimbo e a assinatura da oficina de assistência.

Assegurar que o Manual de Assistência e Garantia está correctamente preenchido, já que uma prova contínua de revisões é essencial em caso de reclamações ao abrigo da garantia ou no âmbito de "Goodwill" e constitui ainda uma vantagem quando chegar a altura de vender o veículo.

Intervalo de serviço com a vida útil restante do óleo de motor

O intervalo de serviço baseia-se em vários parâmetros dependendo da utilização.

O visor de serviço informa-o quando deve mudar o óleo de motor.

Visor de serviço ⇨ 88.

Líquidos, lubrificantes e peças recomendados

Líquidos e lubrificantes recomendados

Apenas utilizar produtos que tenham sido testados e aprovados. Danos resultantes da utilização de materiais não aprovados não serão cobertos pela garantia.

Aviso

Os materiais de funcionamento são perigosos e podem ser venenosos. Manusear com cuidado. Prestar atenção à informação presente nos recipientes.

Óleo de motor

O óleo de motor é identificado pela qualidade e pela viscosidade. A qualidade é mais importante que a viscosidade quando se selecciona o óleo de motor a utilizar. A qualidade do óleo garante por exemplo

a limpeza do motor, protecção antidesgaste e controlo do envelhecimento do óleo, enquanto que a gradação da viscosidade dá informação da espessura do óleo numa variedade de temperaturas.

A nova qualidade do óleo de motor Dexos 2™ é a qualidade de óleo mais recente e associa o desempenho da gasolina e do gasóleo. Caso não esteja disponível, devem ser utilizados óleos de motor de outras qualidades adequadas.

Qualidade do óleo de motor para programas de revisões europeus

Dexos 2™ = Todos os motores a gasolina e diesel

Qualidades alternativas se o Dexos 2™ não estiver disponível:

GM-LL-A-025 = Motores a gasolina
GM-LL-B-025 = Motores diesel

Qualidade do óleo de motor para programas de revisões internacionais

Dexos 2™ = Todos os motores a gasolina e diesel

Qualidades alternativas se o Dexos 2™ não estiver disponível:

GM-LL-A-025 = Motores a gasolina

GM-LL-B-025 = Motores diesel

Qualidades alternativas se o GM-LL-A-025 ou o GM-LL-B-025 não estiverem disponíveis:

ACEA-A3/B3 ou = Motores
A3/B4 a gasolina

ACEA-A3/B4 = Motores diesel
sem Filtro de
Partículas
Diesel (DPF)

ACEA-C3 = Motores Diesel
com DPF

Atestar com óleo de motor

Óleos de motor de fabricantes e marcas diferentes poderão ser misturados desde que cumpram os critérios do óleo de motor em qualidade e viscosidade.

Se não existir óleo de motor com a qualidade desejada, poderão ser utilizados no máximo 1 litro de óleo de graduação ACEA C3 (apenas uma vez entre cada uma das mudanças

de óleo). A viscosidade deve ser uma das graduações de viscosidade abaixo indicadas.

A utilização de óleo de motor com qualidade apenas ACEA A1/B1 ou A5/B5 é expressamente proibida, porque pode provocar danos no motor a longo prazo em determinadas condições de funcionamento.

Aditivos do óleo de motor adicionais

A utilização de aditivos do óleo de motor adicionais pode causar danos e invalidar a garantia.

Graduações da viscosidade do óleo de motor

Utilizar apenas graduações da viscosidade do óleo de motor SAE 5W-30 ou 5W-40, 0W-30 ou 0W-40.

A graduação de viscosidade SAE dá informação da espessura do óleo.

O óleo multigraduado é indicado por dois dígitos. O primeiro dígito, seguido por um W, indica a viscosidade a baixas temperaturas e o segundo dígito a viscosidade

a altas temperaturas. É favor seleccionar o grau de viscosidade adequado conforme a temperatura ambiente mínima.

■ até -25 °C:

SAE 5W-30 ou SAE 5W-40

■ abaixo de -25 °C:

SAE 0W-30 ou SAE 0W-40

Líquido de arrefecimento e anti-congelante

Utilizar apenas anti-congelante de líquido de arrefecimento de longa duração (LLC) sem silicatos.

O sistema é atestado de fábrica com líquido de arrefecimento concebido para uma protecção excelente contra corrosão e gelo até aprox. -28 °C.

Esta concentração deverá ser mantida ao longo de todo o ano. A utilização de aditivos do líquido de arrefecimento adicionais que pretendem dar uma protecção adicional contra a corrosão ou vedar pequenas fugas podem causar problemas de funcionamento. A responsabilidade pelas consequências resultantes da

utilização de aditivos de líquido de arrefecimento adicionais será rejeitada.

Líquido dos travões e da embraiagem

Utilizar apenas líquido dos travões que exceda os requisitos DOT4.

Com o tempo, o óleo dos travões absorve a humidade o que reduzirá a eficiência de travagem. Por isso, o óleo dos travões deveria ser substituído nos intervalos especificados.

O óleo dos travões deverá ser guardado num recipiente estanque para evitar a absorção de água.

Assegurar que o óleo dos travões não fica contaminado.

Dados técnicos

Identificação do veículo	199
Dados do veículo	201

Identificação do veículo

Número de identificação do veículo



O Número de identificação do veículo está gravado na placa de identificação e no piso do veículo, por baixo do tapete, visível por baixo de uma cobertura.

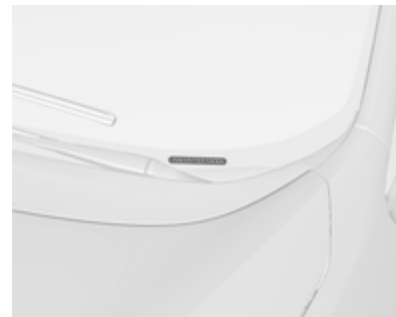

O Número de identificação do veículo foi gravado no painel de instrumentos visível através do pára-brisas.

Placa de identificação



A placa de identificação encontra-se na estrutura da porta traseira direita.



Informações na etiqueta de identificação:

- 1 = Fabricante
- 2 = Número do tipo de aprovação
- 3 = Número de identificação do veículo
- 4 = Valores de peso bruto do veículo admissível
- 5 = Peso bruto do atrelado admissível
- 6 = Carga máxima permitida para o eixo dianteiro
- 7 = Carga máxima permitida para o eixo traseiro
- 8 = Dados específicos do veículo ou do país

As cargas do eixo dianteiro e traseiro no seu conjunto não devem ultrapassar o peso bruto do veículo admissível. Por exemplo, se o eixo dianteiro estiver com a carga máxima permitida, o eixo traseiro só pode ter uma carga igual ao peso bruto do veículo menos a carga do eixo dianteiro.

Os dados técnicos são especificados em conformidade com as normas da Comunidade Europeia. Reservamo-

-nos o direito de proceder a alterações. As especificações constantes da documentação do veículo têm sempre prioridade sobre as especificações dadas neste manual.

Dados do veículo**Dados do motor**

Designação de mercado	1.4	1.4	1.4	1.3	1.7
Código de identificação do motor	A14XER	A14NEL	A14NET	A13DTC	A17DT
Número de cilindros	4	4	4	4	4
Cilindrada [cm ³]	1398	1364	1364	1248	1686
Potência do motor [kW]	74	88	103	55	74
a rpm	6000	4800-6000	4900-6000	4000	4000
Binário [Nm]	130	175	200	180	260
a rpm	4000	1750-4800	1850-4900	1750-2500	1700-2550
Tipo de combustível	Gasolina	Gasolina	Gasolina	Diesel	Diesel
Índice de octanas RON					
recomendado	95	95	95		
admissível	98	98	98		
admissível	91	91	91		
Consumo de óleo [l/1000 km]	0,6	0,6	0,6	0,6	0,6

Desempenho

Motor	A14XER	A14NEL	A14NET	A13DTC	A17DT
Velocidade máxima ¹⁾ [km/h]					
Caixa de velocidades manual	177	188	196	160	–
Caixa de velocidades automática	–	–	–	–	172

Consumo de combustível - emissões de CO₂

Caixa de velocidades manual/caixa de velocidades automática

Motor	A14XER	A14NEL	A14NET	A13DTC	A17DT
Em cidade [l/100 km]	7,9/–	8,0/–	8,8/–	5,9/–	–/8,6
Fora da cidade [l/100 km]	5,1/–	5,0/–	5,4/–	4,3/–	–/5,1
total [l/100 km]	6,1/–	6,1/–	6,7/–	4,9/–	–/6,4
CO ₂ [g/km]	144/–	143/–	156/–	129/–	–/168

¹⁾ A velocidade máxima indicada é obtida em condições de tara (sem condutor) acrescida de 200 kg de carga útil. O equipamento opcional poderá reduzir a velocidade máxima especificada para o veículo.

Peso do veículo

Tara, versão base sem qualquer equipamento opcional

	Motor	Caixa de velocidades manual	Caixa de velocidades automática
sem/com ar condicionado	A14XER	1360/1375	–
[kg]	A14NEL	1393/1408	–
	A14NET	1393/1408	–
	A13DTC	1437/1452	–
	A17DT	–	1503/1518

Tara, versão base com todo o equipamento opcional

	Motor	Caixa de velocidades manual	Caixa de velocidades automática
sem/com ar condicionado	A14XER	–/1571	–
[kg]	A14NEL	–/1613	–
	A14NET	–/1613	–
	A13DTC	–/1613	–
	A17DT	–	–/1701

Dimensões do veículo

Comprimento [mm]	4288
Largura sem espelhos retrovisores exteriores [mm]	1812
Largura com dois espelhos retrovisores exteriores [mm]	1992
Altura (sem antena) [mm]	1615
Comprimento do piso de carga [mm]	815
Comprimento do compartimento de carga com os bancos traseiros rebatidos [mm]	1642
Largura da bagageira [mm]	1038
Altura da bagageira [mm]	803
Altura da abertura da bagageira	791
Distância entre eixos [mm]	2644
Diâmetro do círculo de viragem [m]	11,1

Capacidades

Óleo de motor

Motor	A14XER	A14NEL	A14NET	A13DTC	A17DT
incluindo Filtro [l]	4,0	4,0	4,0	3,2	5,4
entre MIN e MAX [l]	1,0	1,0	1,0	1,0	1,0

Depósito de combustível

Gasolina/diesel, capacidade nominal [l]

54

Pressão dos pneus

Motor	Pneus	Conforto com 3 pessoas, no máximo		ECO com 3 pessoas, no máximo		Com carga máxima	
		À frente	Atrás	À frente	Atrás	À frente	Atrás
		[kPa/bar] ([psi])	[kPa/bar] ([psi])	[kPa/bar] ([psi])	[kPa/bar] ([psi])	[kPa/bar] ([psi])	[kPa/bar] ([psi])
A14XER	195/65 R15, 205/55 R16, 225/45 R17	230/2,3 (33)	210/2,1 (30)	280/2,8 (41)	260/2,6 (38)	250/2,5 (36)	320/3,2 (46)
	225/40 R18 ²⁾	230/2,3 (33)	210/2,1 (30)	–	–	250/2,5 (36)	320/3,2 (46)
A14NEL	195/65 R15, 205/55 R16, 225/45 R17	230/2,3 (33)	210/2,1 (30)	280/2,8 (41)	260/2,6 (38)	250/2,5 (36)	320/3,2 (46)
	225/40 R18 ²⁾	250/2,5 (36)	230/2,3 (33)	–	–	270/2,7 (39)	320/3,2 (46)
A14NET	205/55 R16, 225/45 R17	230/2,3 (33)	210/2,1 (30)	280/2,8 (41)	260/2,6 (38)	250/2,5 (36)	320/3,2 (46)
	225/40 R18 ²⁾	250/2,5 (36)	230/2,3 (33)	–	–	270/2,7 (39)	320/3,2 (46)

²⁾ Com ângulo de direcção reduzido.

Motor	Pneus	Conforto com 3 pessoas, no máximo		ECO com 3 pessoas, no máximo		Com carga máxima	
		À frente	Atrás	À frente	Atrás	À frente	Atrás
		[kPa/bar] ([psi])	[kPa/bar] ([psi])	[kPa/bar] ([psi])	[kPa/bar] ([psi])	[kPa/bar] ([psi])	[kPa/bar] ([psi])
A13DTC	195/65 R15, 205/55 R16, 225/45 R17	230/2,3 (33)	210/2,1 (30)	280/2,8 (41)	260/2,6 (38)	250/2,5 (36)	320/3,2 (46)
	225/40 R18 ²⁾	230/2,3 (33)	210/2,1 (30)	–	–	250/2,5 (36)	320/3,2 (46)
A17DT	195/65 R15 ³⁾ , 205/55 R16, 225/45 R17	250/2,5 (36)	230/2,3 (33)	300/3,0 (43)	280/2,8 (41)	270/2,7 (39)	320/3,2 (46)
	225/40 R18 ²⁾	270/2,7 (39)	250/2,5 (36)	–	–	280/2,8 (41)	320/3,2 (46)
Todos	Roda sobresselente temporária	420/4,2 (61)	420/4,2 (61)	–	–	420/4,2 (61)	420/4,2 (61)

²⁾ Com ângulo de direcção reduzido.

³⁾ Apenas permitido em combinação com pacote de redução de peso.

Medidas de acoplamiento de reboque

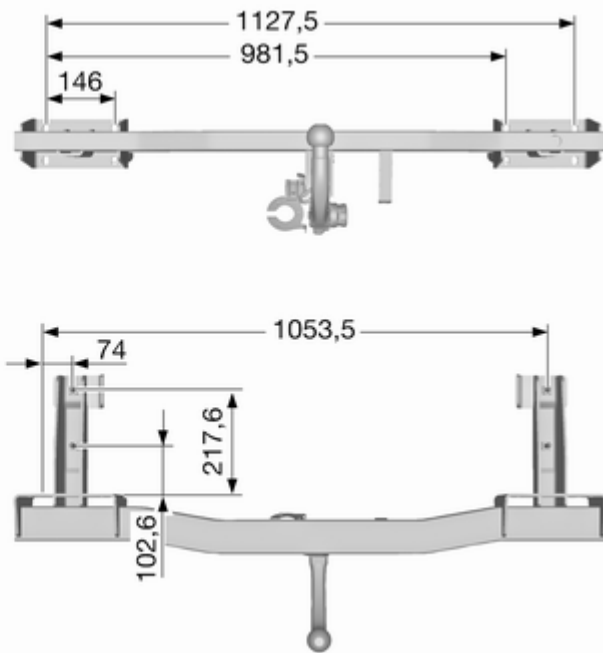
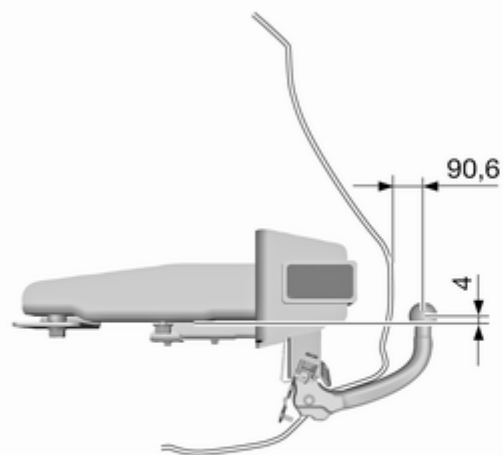

Informação do cliente

Registo de dados do veículo e privacidade 209

Registo de dados do veículo e privacidade

Gravação de dados de eventos

O veículo conta com vários sistemas sofisticados que monitorizam e controlam vários dados do veículo. Alguns dados poderão ser guardados durante o funcionamento normal para facilitar a reparação de avarias detectadas; outros dados só são armazenados em eventos de colisão ou quase colisão por sistemas normalmente denominados por gravadores de dados de eventos (EDR).

Os sistemas poderão gravar dados acerca do estado do veículo e como foi utilizado (por exemplo, velocidade do motor, aplicação de travões, utilização do cinto de segurança). Para ler estes dados, é necessário equipamento especial e acesso ao veículo. Esta leitura decorre aquando da revisão do veículo numa oficina. Alguns dados são fornecidos

electronicamente aos sistemas de diagnóstico global da GM. O fabricante não acede a informações acerca de um evento de colisão nem partilha com terceiros, excepto

- com o consentimento do proprietário do veículo ou, se o veículo se encontrar no regime de leasing, com o consentimento do titular do contrato de leasing,
- em resposta a um pedido oficial da Polícia ou departamento governamental semelhante,
- como parte da defesa do fabricante em caso de acções legais,
- conforme exigido por lei.

Adicionalmente, o fabricante poderá utilizar os dados recolhidos ou recebidos

- para averiguações necessárias por parte do fabricante,
- para disponibilizá-los para averiguações necessárias em que a confidencialidade adequada seja mantida e a necessidade seja demonstrada,
- para partilhar dados de resumo não relacionado com um veículo específico com outras organizações para fins de averiguação.

Índice remissivo

A		
Abastecer	148	
Accionamento electrónico dos vidros	32	
Accionamento manual dos vidros	32	
Acessórios e alterações no veículo	152	
Airbags e pré-tensores dos cintos	91	
Ajuste do alcance dos faróis	115	
Ajuste do encosto de cabeça	8	
Ajuste dos bancos	6, 38	
Ajuste dos espelhos retrovisores ..	8	
Ajuste do volante	9, 80	
Ajuste eléctrico	30	
Alavanca selectora	135	
Alerta.....	105	
Alternador	92	
Anticongelante.....	155	
Apoio de braços	40, 44	
Aquecidos	31	
Aquecimento	42	
Aquecimento auxiliar	129	
Aquecimento dos assentos.....	42	
Arranque	17	
Arrumação na parte dianteira do veículo	61	
Arrumação traseira	73	
Assistência.....	195	
Assistência à travagem	141	
Assistência das Luzes de Máximos.....	116	
Assistência de arranque em subidas	142	
Auxílio de arranque	188	
Avaria	137	
Avaria no travão de mão eléctrico	93	
Aviso do cinto de segurança	91	
B		
Bagageira	27, 71	
Bagageira de tejadilho	78	
Bancos traseiros	42	
Bateria	157	
Bateria, auxílio de arranque.....	188	
Buzina	14, 81	
C		
Caixa de fusíveis.....	170	
Caixa de fusíveis na bagageira .	174	
Caixa de fusíveis no compartimento do motor	170	
Caixa de fusíveis no painel de instrumentos	172	
Caixa de velocidades	16	
Caixa de velocidades automática	135	

Caixa de velocidades manual ...	139	Compartimento de arrumação por baixo do banco	61	Desempenho	202
Capacidades	205	Compartimento para óculos de sol	61	Designação dos pneus	177
Capot	154	Condições de condução e sugestões para o reboque ..	150	Desligar por sobrecarga de rotação do motor	133
Características de iluminação...	121	Conservação da carroçaria	192	Destrancar o veículo	6
Car Pass	20	Conservação do habitáculo	194	Deteção de túnel.....	114
Catalisador	134	Consumo de combustível - Emissões de CO ₂	149, 202	Dimensões do veículo	204
Centro de Informação do Conductor	97	Conta-quilómetros	87	Direcção de esforço variável	94
Chaves	20	Conta-quilómetros parcial ...	87, 106	Dispositivo de segurança para crianças	26
Cinto de segurança	8	Conta-rotações	87	E	
Cinto de segurança de três pontos	47	Controlo automático da iluminação	114	Encostos de cabeça	36
Cintos.....	45	Controlo da iluminação do painel de instrumentos	119	Engrenar numa velocidade superior	94
Cintos de segurança	45	Controlo electrónico de estabilidade	143	Entrada de ar	130
Climatização	16	Controlo sobre o veículo	131	Espelhos retrovisores.....	30, 31
Climatização automática electrónica	125	Convexos	30	Espelhos retrovisores exteriores..	30
Climatização, serviço.....	130	Correntes de neve	179	Espelhos retrovisores interiores...	31
Cobertura da bagageira	73	Corte de corrente	137	Estacionamento	18, 133
Cobertura do piso na bagageira ..	74	D		Estofos, limpeza.....	194
Coberturas de faróis, embaciadas.....	119	Dados do motor	201	Execução dos trabalhos	153
Coberturas dos faróis embaciadas	119	Dados específicos do veículo	3	F	
Código.....	102	Dados técnicos.....	201	Faróis.....	114
Comando à distância.....	20	Desactivação de airbag	52	Faróis de circulação diurna.....	114
Comandos no volante.....	80	Desactivação do Airbag	92	Faróis de halogéneo	159
Compartimento de arrumação no apoio de braços	62			Faróis de nevoeiro	97, 118, 164
				Faróis na condução no estrangeiro	115

Faróis traseiros de nevoeiro	118
Ferramentas	175
Filtro de partículas.....	133
Filtro de partículas diesel	95, 133
Filtro de pólen	130
Função automática de antiencandeamento	31
Função manual de antiencandeamento	31
Funcionamento do ar condicionado	130
Fusíveis	169

G

Gases de escape.....	133
Gravação de dados de eventos	209
Grelhas de ventilação fixas	129
Grelhas de ventilação reguláveis	129

I

Iluminação.....	113
Iluminação da consola central ...	121
Iluminação de boas-vindas.....	121
Iluminação de entrada no veículo	121
Iluminação de saída no veículo .	121
Iluminação dianteira adaptativa	96, 116, 162

Iluminação do painel de instrumentos	169
Iluminação exterior	12
Imobilizador	96
Imobilizador electrónico	29
Imobilizar o veículo a longo prazo	152
Indicação do próximo serviço	92
Indicações para o carregamento do veículo	78
Indicador da temperatura do líquido de arrefecimento do motor	88
Indicador de mudança de direcção	91
Indicador do nível de combustível	87
Indicadores de mudança de direcção	117
Indicadores de mudança de direcção laterais	167
Índice de octanas.....	201
Informação sobre a assistência .	195
Informações gerais	150
Interruptor das luzes	113
Introdução	3

J

Janelas.....	32
--------------	----

K

Kit de primeiros socorros	77
Kit de reparação de pneus	180

L

Lavar o veículo.....	192
Ligar o motor	132
Limpa pára-brisas e lava pára-brisas.....	82
Limpa-vidros do óculo traseiro e lava-vidros do óculo traseiro .	83
Limpeza do veículo.....	192
Líquido de arrefecimento.....	155
Líquido de arrefecimento do motor	155
Líquido dos travões	157
Líquido limpa-vidros	156
Líquidos e lubrificantes recomendados	196
Locais de montagem dos sistemas de segurança para crianças	55
Luz da chapa da matrícula	167
Luz de aviso de avaria	92
Luz de travões adaptável.....	140
Luzes da pala pára-sol	120
Luzes de aviso	89
Luzes de condução diurna	96
Luzes de emergência	117

Luzes de leitura	120
Luzes de marcha-atrás	119
Luzes de máximos	96, 114
Luzes de nevoeiro.....	118
Luzes de nevoeiro traseiras	97
Luzes de presença	118
Luzes do habitáculo	119, 168
Luzes traseiras	165
Luz exterior	96

M

Manómetro do líquido de arrefecimento.....	88
Manómetros.....	86
Medidas de acoplamento de reboque	208
Memorizar os ajustes individuais na chave do veículo	22
Mensagens.....	102
Mensagens de falha	102
Modo manual	136
Mostrador de informação gráfica, Mostrador de Informação a cores	99
Motores a diesel	148
Motores a gasolina	148
Mudança de pneus.....	183
Mudar para outros pneus	179

N

Nível de combustível baixo	96
Número de identificação do veículo	199

O

Óculo traseiro aquecido	34
Óleo.....	154
Óleo de motor	154
Olhais de fixação	75
Olhal de reboque.....	190

P

Painel de instrumentos.....	11
Palas pára-sol	34
Perigo, Aviso e Atenção	4
Personalização.....	108
Personalização do veículo	108
Perspectiva geral do painel de instrumentos	11
Peso do veículo	203
Placa de identificação	200
Plataforma rebatível	76
Pneus de Inverno	176
Pneus e tamanho de jantes, mudança.....	179
Porta aberta	97
Porta da bagageira.....	27
Porta-luvas	59
Portas traseiras	27

Posição dos bancos	37
Posições do interruptor da ignição	132
Potência do motor reduzida	96
Pré-incandescência	95
Pressão do óleo.....	95
Pressão do óleo de motor	95
Pressão dos pneus	177, 206
Profundidade do relevo	178
Programa de estabilidade do reboque	151
Programador de velocidade	97, 144
Programa electrónico de estabilidade desligado	94
Programa electrónico de estabilidade e Sistema de controlo da tracção	94
Programas de condução com comando electrónico	137
Protecção anti-roubo	28
Protecção para evitar a descarga da bateria	122
Purgar o sistema de combustível diesel	158

Q

Quickheat.....	129
----------------	-----

R

Radiotelecomando	20
Rebatimento	30
Rebocar	151
Rebocar outro veículo	191
Rebocar o veículo	190
Rebocar um atrelado.....	151
Recolha de veículos em fim de vida	153
Rede de segurança	75
Relógio	85
Rodagem do veículo	131
Rodas	176
Roda sobresselente	185

S

Sensor da qualidade do ar.....	125
Sensores de estacionamento	145
Sensores de estacionamento ultra-sónico	94
Serviço	130
Símbolos	4
Sinais sonoros de aviso	105
Sinal de luzes	114
Sistema de airbag de cortina	51
Sistema de airbag lateral	51
Sistema de airbags	49
Sistema de alarme anti-roubo	29

Sistema de aquecimento e ventilação	123
Sistema de ar condicionado	124
Sistema de controlo da perda de pressão dos pneus	95, 178
Sistema de controlo da tração .	142
Sistema de controlo da tração desligado	94
Sistema de fecho centralizado	22
Sistema de suporte traseiro	62
Sistema de travagem antibloqueio	140
Sistema de travagem antibloqueio (ABS)	93
Sistema de travagem e embraiagem	93
Sistema do airbag frontal	50
Sistema Flex-Fix.....	62
Sistemas de limpa pára-brisas e de lava pára-brisas.....	14
Sistemas de retenção para crianças	53
Sistemas de segurança para crianças ISOFIX	58
Sistemas de segurança para crianças Top-Tether	58
Substituição das escovas do limpa pára-brisas	158
Substituição de roda	183

Substituir de lâmpadas	159
Suporte para bebidas	59
Suporte para bicicletas.....	62

T

Tampões de rodas	179
Tecto de abrir	34
Telecomandos no volante	80
Temperatura exterior	84
Tomadas	85
Trancar automaticamente as portas	25, 97
Travão de mão.....	140
Travão de mão eléctrico	93
Travões	139, 156
Triângulo de pré-sinalização	77

U

Utilize o Manual de Utilização	3
--------------------------------------	---

V

Velocímetro	86
Ventilação.....	123
Visor da caixa de velocidades ...	135
Visor de serviço	88
Volante aquecido	81