Índice

Introdução	2
Informação breve e concisa	6
Chaves, portas, janelas	18
Bancos, sistemas de segurança	32
Arrumação	55
Instrumentos, elementos de manuseamento	63
Iluminação	81
Climatização	88
Condução e funcionamento	101
Conservação do veículo	124
Serviço e manutenção	161
Dados técnicos	165
Informação do cliente	184
Índice remissivo	186

Introdução

Combustível

Designação

Óleo de motor

Graduação

Viscosidade

Pressão dos pneus

Tamanho dos pneus

À frente

Atrás

Pneus de Verão

Pneus de Inverno

Pesos

Peso bruto autorizado do veículo

- Tara, versão base

= Carga do veículo

Dados específicos do veículo

Queira introduzir os dados do veículo na página anterior para os manter em local acessível. Esta informação está disponível nas secções "Serviço e manutenção" e "Dados técnicos" e consta também da placa de identificação do veículo.

Introdução

O seu veículo é composto por tecnologia avançada e segurança e possui características que o tornam económico e amigável ao ambiente.

Este Manual de Instruções dá-lhe toda a informação necessária para conduzir o seu veículo de forma segura e eficiente.

Certifique-se que os passageiros estão cientes do possível risco de acidente e ferimentos que poderão resultar da utilização indevida do veículo.

Deve respeitar sempre as leis e regulamentos específicos do país em que se encontra. Essas leis podem ser diferentes da informação contida neste Manual de Instruções.

Quando este Manual de Instruções fizer referência a uma visita ao concessionário, recomendamos que visite o seu Reparador Autorizado Opel.

Todos os Reparadores Autorizados Opel fornecem uma assistência de primeira a preços razoáveis. Os mecânicos experientes formados pela Opel trabalham segundo instruções específicas da Opel.

O pacote de literatura do cliente deve estar sempre à mão, no veículo.

Utilização deste manual

- Este manual descreve todas as opções e características disponíveis para este modelo. **Algumas descrições, incluindo as dos visores e funções do menu, poderão não se aplicar ao seu veículo devido à versão do modelo,**

especificações do país, equipamento especial ou acessórios.

- O capítulo "Informação breve e concisa" dar-lhe uma ideia geral.
- O índice no início deste manual e em cada capítulo indica a localização da informação.
- O índice permitir-lhe-á procurar informação específica.
- Neste Manual de Instruções as figuras ilustram veículos com volante à esquerda. Nos veículos com volante à direita a operação é semelhante.
- O Manual de Instruções utiliza as designações de motor de fábrica. As designações de mercado correspondentes constam do capítulo "Dados Técnicos".
- As direcções indicadas, p. ex. esquerda ou direita ou dianteira ou traseira, referem-se sempre ao sentido de marcha.

- Os ecrãs de visualização do veículo podem não suportar o seu idioma.
- As mensagens do visor e as etiquetas interiores são escritas em letras a **negrito**.

Perigo, Avisos e Atenção

Perigo

O texto assinalado com  **Perigo** fornece informação sobre risco de lesão fatal. Desrespeitar essa informação pode colocar a vida em perigo.



Aviso

O texto assinalado com  **Aviso** fornece informação sobre risco de acidente ou lesão. Desrespeitar essa informação pode causar lesões.

Atenção

O texto assinalado com **Atenção** fornece informação sobre possíveis danos no veículo. Desrespeitar essa informação pode causar danos no veículo.

Símbolos

As referências às páginas são indicadas por .  significa "consultar página".

Desejamos-lhe muitas horas de condução agradável.

Adam Opel AG

Informação breve e concisa

Informação acerca da condução inicial

Destrancar o veículo



Pressionar  para destrancar as portas. Abra as portas puxando os manípulos.

Pressionar o botão ; apenas destranca o compartimento de carga.

Radiotelecomando ⇨ 18, Sistema de fecho centralizado ⇨ 19, Sistema de alarme anti-roubo ⇨ 25.

Ajuste dos bancos

Posição dos bancos

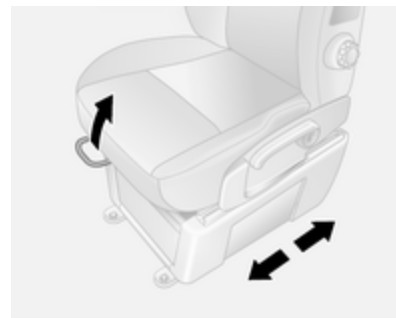

Puxar manípulo, deslizar banco, largar manípulo.

Posição do banco ⇨ 33, Ajuste dos bancos ⇨ 34.

Perigo

Não se sente a menos de 25 cm do volante, para permitir uma activação segura do airbag.

Encostos dos bancos

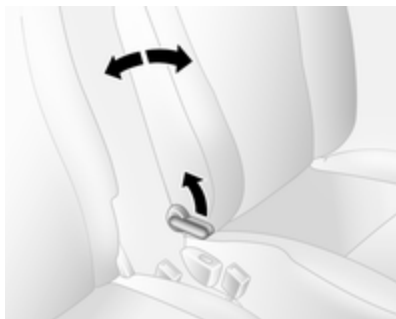

Puxar a alavanca, ajustar a inclinação e soltar a alavanca. Deixar o banco encaixar audivelmente.

Posição do banco ⇨ 33, Ajuste dos bancos ⇨ 34.

Altura dos bancos



Movimento da alavanca
para cima = banco mais alto
para baixo = banco mais baixo

Posição do banco ⇨ 33, Ajuste dos bancos ⇨ 34.

Apoio lombar



Para ajustar, rodar o manípulo manual.

Posição do banco ⇨ 33, Ajuste dos bancos ⇨ 34.

Ajuste do encosto de cabeça

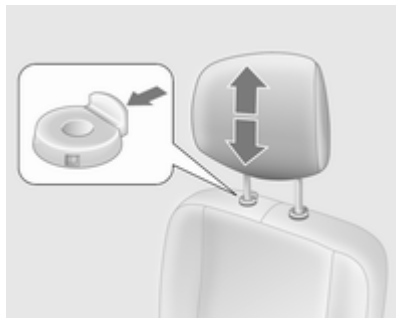

Pressionar a patilha de desengate, ajustar altura, engatar.

Encostos de cabeça ⇨ 32.

Cinto de segurança



Puxar o cinto de segurança e engatar no fecho. O cinto de segurança não deve estar torcido e deve ficar justo ao corpo. O encosto do banco não deve estar demasiado inclinado para trás (25° no máximo).

Para desapertar o cinto de segurança, premir o botão vermelho no fecho do cinto.

Posição do banco ⇨ 33, Cintos de segurança ⇨ 39, Sistema de airbags ⇨ 42.

Ajuste dos espelhos retrovisores

Espelho retrovisor interior



Ajustar a alavanca na parte inferior para reduzir o encandeamento.

Espelho retrovisor interior ⇨ 28.

Espelhos retrovisores exteriores

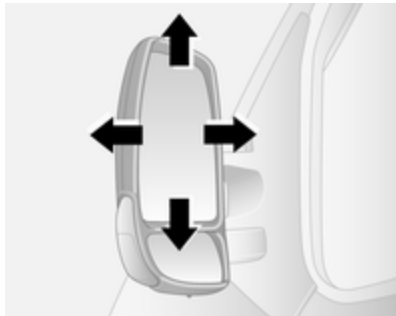

Seleccionar o espelho retrovisor relevante e ajustá-lo.

Espelhos retrovisores exteriores convexos ↪ 27, Regulação eléctrica ↪ 27, Espelhos retrovisores exteriores aquecidos ↪ 28.

Ajuste do volante

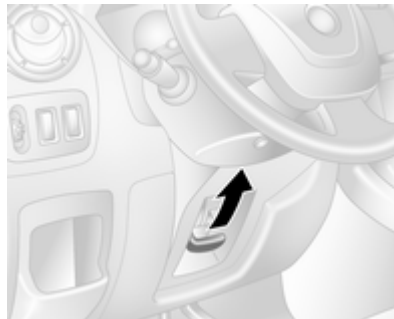

Destrancar a alavanca, ajustar o volante, e depois engatar a alavanca e assegurar que fica totalmente trancada.

Ajustar o volante apenas quando o veículo estiver parado e o volante tiver sido destrancado.

Sistema de airbags ↪ 42, Posições da ignição ↪ 102.

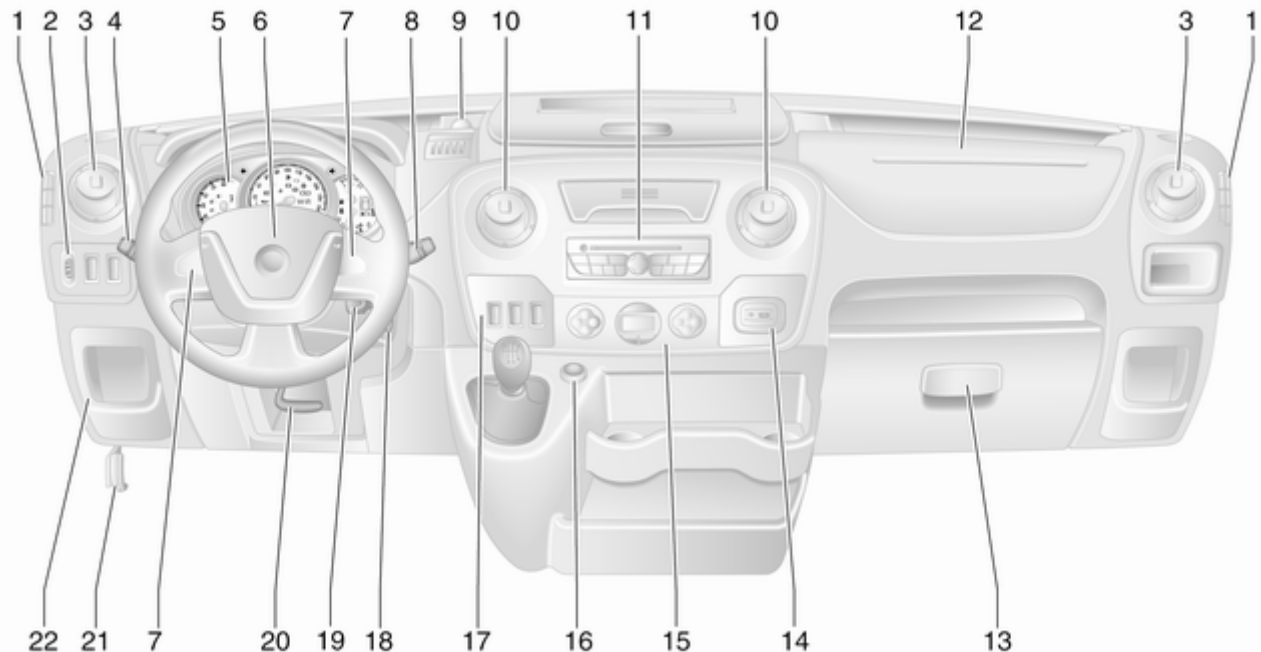



Perspectiva geral do painel de instrumentos

1	Saídas de ar fixas	98	7	Comandos no volante	63	18	Interruptor da ignição com tranca da direcção	102
2	Ajuste do alcance dos faróis	82	8	Sistema limpa pára- -brisas, lava pára-brisas	64	19	Comandos na coluna da direcção	64
	Sensores de estacionamento	117	9	Ponto de saída de energia ...	67	20	Ajuste do volante	63
	Sistema de Controlo de Tração	112	10	Saídas de ar centrais	98	21	Alavanca de abertura do capot	126
	Programa electrónico de estabilidade	113	11	Sistema de informação e lazer	10	22	Caixa de fusíveis	141
3	Saídas de ar laterais	98	12	Airbag do passageiro	43			
4	Sinais de mudança de direcção e de faixa	83	13	Porta-luvas	56			
	Luzes de máximos e médios, sinal de luzes	82		Compartimento de arrumação	55			
	Controlo automático dos faróis	81	14	Entrada AUX	10			
	Luzes de saída	86	15	Sistema de controlo da climatização	88			
	Faróis de nevoeiro	83	16	Isqueiro	67			
	Luz traseira de nevoeiro	84	17	Limitador de velocidade e programador de velocidade	114			
5	Instrumentos	68		Caixa de velocidades manual robotizada, Modos de Inverno e em Carga	108			
6	Buzina	64		Controlo da velocidade do ralenti	102			
	Airbag do condutor	43						

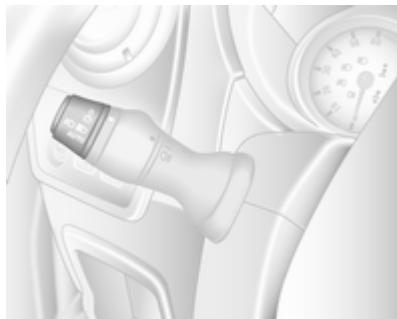
Iluminação exterior



Rodar o interruptor das luzes

- O** = Desligar
-  = Luzes de presença laterais
-  = Faróis
- AUTO** = Controlo automático dos faróis: Os faróis acendem e apagam automaticamente.

Rodar

-  = Faróis de nevoeiro
-  = Faróis traseiros de nevoeiro

Iluminação ⇨ 81.

Sinal de luzes, luzes de máximos e de médios

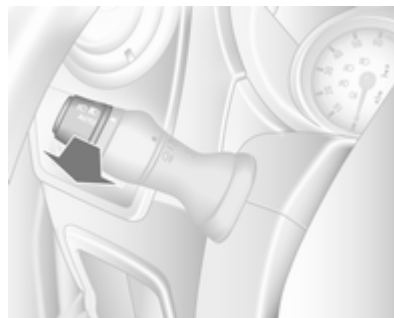

Puxar alavanca.

Luzes de máximos ⇨ 82, sinal de luzes ⇨ 82.

Sinais de mudança de direcção e de faixa

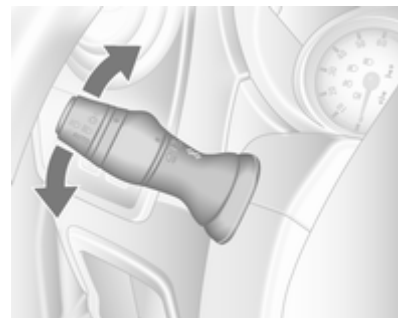

Para a direita = Alavanca para cima

Para a esquerda = Alavanca para baixo

Sinais de mudança de direcção e de faixa ⇨ 83.

Luzes de emergência



Accionado com o botão .
Luzes de emergência ⇨ 83.

Buzina



Premir .

Sistemas do limpa pára-brisas e do lava-vidros

Limpa-pára-brisas

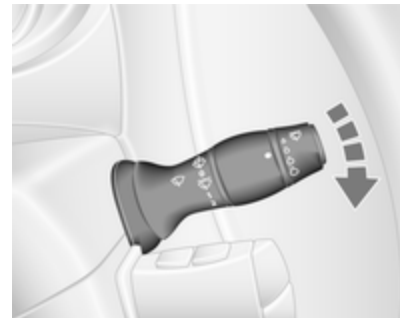

0 = desligar

 = passagem intervalada do limpa pára-brisas ou passagem automática com sensor de chuva

1 = lento

2 = rápido

Limpa-pára-brisas ⇨ 64,
substituição de escovas do limpa-
-pára-brisas ⇨ 131.

Lava pára-brisas

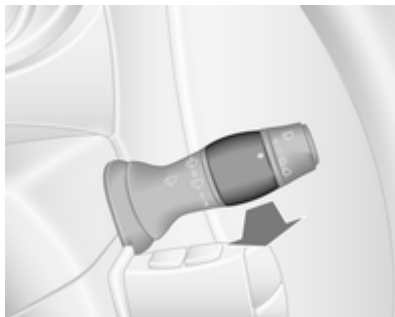

Puxar alavanca.

Lava pára-brisas ⇨ 64, Líquido lava pára-brisas ⇨ 128.

Comando de Climatização

Óculo traseiro com
desembaciador, espelhos
retrovisores exteriores com
desembaciador

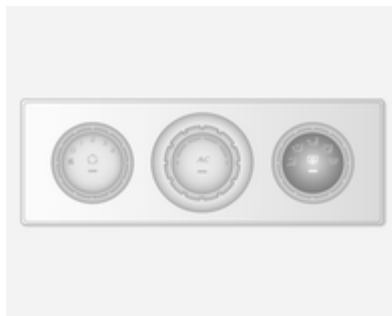

O desembaciamento é accionado premindo o botão .

Espelhos retrovisores exteriores aquecidos ⇨ 28, Vidro traseiro aquecido ⇨ 30.

Desembaciamento e descongelação dos vidros



Distribuição de ar para .

Definir o comando da temperatura para o nível de calor máximo.

Regular a velocidade da ventoinha para o nível máximo.

Arrefecimento **AC** ligado.

Premir o botão .

Sistema de controlo da climatização ⇨ 88.

Veículos com Comando de Climatização, pressionar o botão . A temperatura e a distribuição de ar são definidos automaticamente e a ventoinha funciona a velocidade alta. Sistema de controlo electrónico da climatização ⇨ 89.

Caixa de velocidades

Caixa de velocidades manual

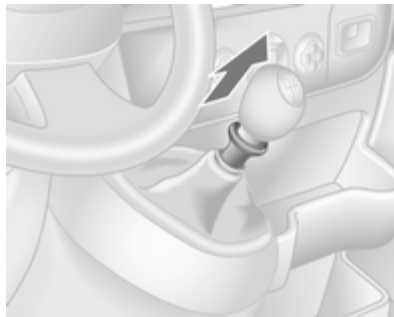

Marcha-atrás: com o veículo parado, pressionar o pedal da embraiagem e então puxar para cima a argola na alavanca selectora e engatar a mudança.

Se a mudança não engrenar, colocar a alavanca em ponto morto, tirar o pé do pedal da embraiagem e pressionar de novo; depois seleccionar a mudança novamente.

Caixa de velocidades manual ⇨ 105.

Caixa de velocidades manual robotizada

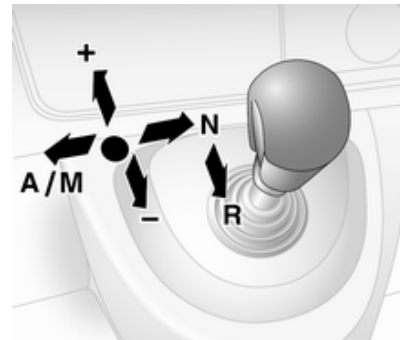

- N** = ponto morto
- = condução
- +** = mudança superior
- = mudança inferior
- A/M** = alternar entre modos automático e manual
- R** = marcha-atrás

Caixa de velocidades manual robotizada ⇨ 106.

Arranque

Antes do arranque, verificar

- Pressão e estado dos pneus
⇨ 144, ⇨ 181.
- Nível do óleo de motor e níveis dos fluidos ⇨ 126.
- Se todos os vidros, espelhos retrovisores, luzes exteriores e chapas de matrícula estão limpos, sem neve e sem gelo e a funcionar.
- Posição correcta dos espelhos, bancos e cintos de segurança
⇨ 27, ⇨ 33, ⇨ 40.
- Funcionamento dos travões a baixa velocidade, principalmente se os travões estiverem molhados.

Pôr o motor a trabalhar

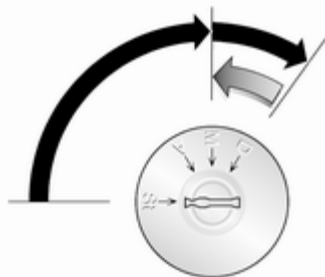

- rode a chave para a posição **A**
 - rodar o volante ligeiramente para libertar o imobilizador do volante
 - accionar a embraiagem e o travão
 - não acelerar
 - rodar a chave para a posição **M** para pré-aquecimento e aguardar até a luz de aviso  apagar
 - rodar a chave para **D** e soltar
- Ligar o motor ⇨ 102.

Estacionamento

- Aplicar sempre o travão de mão sem carregar no botão de destravagem. Aplicar com a maior firmeza possível numa descida ou subida. Pressionar o pedal do travão ao mesmo tempo para reduzir a força de accionamento.
 - Desligar o motor. Rodar a chave de ignição para a posição **St** e retirá-la. Rodar o volante até sentir a tranca da direcção engatar.
 - Se o veículo estiver numa superfície nivelada ou numa subida, engatar a primeira velocidade antes de desligar a ignição. Numa subida, virar as rodas dianteiras para o lado contrário ao do passeio.
- Se o veículo estiver numa descida, engrene a marcha-atrás antes de desligar a ignição. Virar as rodas dianteiras na direcção do passeio.
- Trancar o veículo no botão  no radiotelecomando.

- Não estacionar o veículo numa superfície facilmente inflamável. A temperatura elevada do sistema de escape pode provocar a inflamação da superfície.
- Fechar as janelas.
- As ventoinhas de arrefecimento do motor poderão funcionar depois de se desligar o motor ⇨ 125.
- Depois de conduzir a velocidades de motor elevadas ou com cargas de motor elevadas, deixar o motor trabalhar um pouco com carga reduzida ou deixá-lo em ponto morto durante aprox. 30 segundos antes de o desligar, para proteger o turbocompressor.

Chaves, fechaduras ⇨ 18, Não utilização do veículo durante muito tempo ⇨ 124.

Chaves, portas, janelas

Chaves, fechaduras	18
Portas	22
Segurança do veículo	25
Espelhos retrovisores exteriores	27
Espelho retrovisor interior	28
Janelas	28
Tejadilho	31

Chaves, fechaduras

Chaves

Chaves de substituição

O número da chave está especificado no Car Pass ou numa etiqueta amovível.

O número da chave deve ser referido sempre que se encomendarem chaves de substituição já que é um componente do imobilizador.

Fechaduras ⇨ 157.

Car Pass

O Car Pass contém dados de segurança do veículo e deve, por isso, ser mantido num local seguro.

Quando o veículo é levado a uma oficina, esses dados do veículo são necessários para realizar determinadas operações.

Radiotelecomando



Utilizado para accionar:

- Sistema de fecho centralizado das portas
- Protecção anti-roubo
- Sistema de alarme anti-roubo

O radiotelecomando tem um alcance aproximado de 5 metros. Pode ser afectado por interferências externas. As luzes de emergência confirmam o accionamento.

Manuseie-o com cuidado, proteja-o da humidade e de temperaturas elevadas e evite utilizações desnecessárias.

Avaria

Se não for possível accionar o fecho centralizado das portas com o comando, isso pode dever-se às seguintes razões:

- Veículo fora do raio de alcance.
- Pilha fraca.
- Utilização frequente e repetida do comando quando fora do raio de alcance, levando a que seja necessário proceder à reprogramação por uma oficina.
- Interferência de ondas rádio com maior potência provenientes de outras origens.

Substituição da pilha do comando

Substituir a pilha assim que o raio de alcance diminua.



As pilhas não devem ser eliminadas junto com os resíduos domésticos. Devem ser colocadas em pontos de recolha para reciclagem apropriados (i.e. pilhões).



Retirar o parafuso e abrir o compartimento da bateria inserindo uma moeda na ranhura e rodando.

Substituir a pilha (tipo de pilha CR2016), prestando atenção à posição de colocação.

Unir novamente ambas as metades garantindo que encaixam correctamente.

Substituir o parafuso e apertar.

Sistema de fecho centralizado

Destranca e tranca as portas e o compartimento de carga.



Com trancagem de portas selectiva, o habitáculo e o compartimento de carga podem ser trancados e destrancados separadamente.

Destrancagem

Pressionar uma vez o botão  para destrancar todas as portas e a bagageira.



Trancagem de portas selectiva

Nos veículos com trancagem de portas selectiva, pressionar uma vez o botão  para destrancar a porta do condutor. Para destrancar todas as portas e a bagageira, premir novamente o botão .

Se não for aberta qualquer porta no espaço de aprox. 2 minutos, depois do veículo ter sido destrancado com o comando, o veículo é trancado novamente automaticamente.

Trancagem

Fechar as portas e o compartimento de carga. Se as portas não estiverem bem fechadas, o sistema de fecho centralizado das portas não funcionará.



Premir o botão .

Todas as portas estão trancadas.

Bagageira



Com trancagem de portas selectiva a bagageira pode ser trancada ou destrancada autonomamente. As portas da frente permanecem trancadas.

Premir o botão .

Botão do fecho centralizado

Tranca ou destranca todas as portas e o compartimento de carga a partir do interior do veículo.



Pressionar o botão  para trancar ou destrancar todas as portas.

Avaria no sistema do radiotelecomando

Destrancagem

Destrancar manualmente a porta do condutor rodando a chave na fechadura. Ligar a ignição e pressionar o botão de fecho centralizado  para abrir todas as portas e o compartimento de carga.

Trancagem

Trancar manualmente a porta do condutor rodando a chave na fechadura.

Avaria no Sistema de fecho centralizado

Destrancagem

Destrancar manualmente a porta rodando a chave na fechadura. As outras portas podem ser abertas puxando o manípulo interior.

Trancagem

Pressionar o botão de trancagem interior de todas as portas, excepto o da porta do condutor. Então fechar a porta do condutor e trancá-la por fora com a chave.

Fecho automático

Esta característica de segurança pode ser configurada para fechar automaticamente todas as portas e o compartimento de carga assim que o veículo começa a deslocar-se.



Para activar:

Com a ignição ligada, pressionar  e manter pressionado durante aprox. 5 segundos até se ouvir um sinal de confirmação.

Para desactivar:

Com a ignição ligada, pressionar  e manter pressionado durante aprox. 5 segundos até se ouvir um sinal de confirmação.

Dispositivo de segurança para crianças

⚠Aviso

Utilizar os fechos de segurança para crianças sempre que estejam crianças nos bancos traseiros.



Pressionar o trinco de segurança para crianças, a porta não pode ser aberta do interior. Levantá-lo para desactivar.

Portas

Porta deslizante



A porta pode ser trancada a partir do interior do veículo com o interruptor de fecho interior.

Porta deslizante eléctrica



Com o travão de mão accionado, pressione o interruptor no painel de instrumentos para abrir automaticamente. A luz de aviso acende no painel de instrumentos.

Pressione o interruptor novamente, a luz de aviso apaga-se e ouve-se um aviso sonoro quando a porta deslizante está a fechar.

⚠Aviso

Ter cuidados ao accionar a porta deslizante eléctrica. Perigo de danos pessoais, especialmente em crianças

Vigiar de perto a porta em movimento, ao accioná-la.

Assegurar-se de que nada fica entalado durante o funcionamento e que não está ninguém na área de movimento.

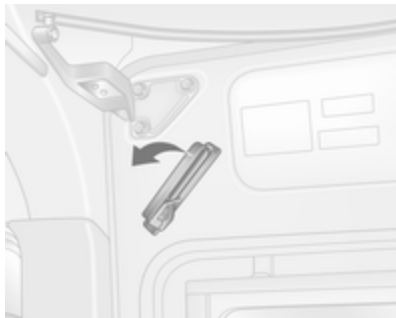
Saída de emergência

Numa emergência, soltar o manípulo interior e deslizar a porta para trás para a abrir.

Degrau lateral eléctrico

O degrau lateral eléctrico, funciona automaticamente quando a porta deslizante é aberta ou fechada.

⚠Aviso

Assegura-se que há espaço suficiente para o degrau lateral eléctrico desdobre totalmente e recolha sem obstrução.

Portas traseiras

Para abrir a porta direita traseira, puxar o manípulo exterior da porta. A porta é aberta a partir do interior do veículo puxando pelo manípulo interior.



A porta traseira esquerda abre-se utilizando a alavanca.

⚠Aviso

As luzes traseiras podem estar escondidas se as portas estiverem abertas e o veículo estiver estacionado na beira da estrada.

Fazer com que os outros utentes da estrada tomem consciência do veículo, usando um triângulo de pré-sinalização ou outros equipamentos especificados na normas que regulamentam a circulação rodoviária.

As portas são mantidas na posição de 90° pelos fixadores de fecho.



Para abrir as portas a 180°, desengatar os fixadores de fecho dos trincos localizados nos aros das portas.



Ao abrir as portas a 270°, estas são mantidas na posição de abertura total através de magnetes no lado da carroçaria.

⚠Aviso

Assegurar que as portas abertas de abertura ampliada estão bem presas quando totalmente abertas.

Portas abertas podem fechar-se com força devido à força do vento!

Ao fechar as portas, fixar cada fixador de fecho no aro da porta.

Fechar a porta do lado esquerdo antes da porta do lado direito.

Segurança do veículo

Sistema de fecho anti-roubo

⚠Aviso

Não utilizar o sistema se estiverem pessoas no veículo!
Não é possível destrancar as portas a partir do interior.

O sistema tranca as portas. As portas têm de estar todas fechadas, caso contrário o sistema não pode ser activado.

Destrancar o veículo desactiva o sistema mecânico de fecho anti-roubo. Não é possível destrancar com o botão do fecho centralizado.

Quando as luzes de emergência ou luzes de presença laterais estão ligadas, o sistema não pode ser activado.

Activação



Pressionar  no comando duas vezes no espaço de 10 segundos.

Sistema de alarme anti-roubo

O sistema de alarme anti-roubo funciona em conjunto com o sistema de fecho centralizado.

Monitoriza:

- Portas, compartimento de carga, capot
- Habitáculo dos passageiros
- Corte da alimentação à sirene do alarme

Activação



Todas as portas e o capot devem estar fechados.

Premir o botão .

Se as luzes de emergência não ficarem a piscar após a activação, uma porta ou o capot não estão bem fechados.

Activação sem monitorização do habitáculo dos passageiros



Desligar a monitorização sobre o habitáculo dos passageiros quando pessoas ou animais ficam dentro do veículo.

Premir em permanência o botão . Um bipe audível soará para confirmar que a função foi desactivada.

O estado da função manter-se-á até que o sistema de alarme anti-roubo seja desactivado ou as portas sejam destrancadas.

Desactivação

A destrancagem do veículo desactiva o sistema de alarme anti-roubo. Na desactivação os indicadores de mudança de direcção acendem e apagam uma vez.

Quando destrancar o veículo utilizando a chave, fará soar a sirene do alarme. Para fazer parar o toque da sirene, ligar a ignição.

Alarme

Quando disparado, o alarme soa através de um sistema sonoro alimentado separadamente por bateria, e as luzes de emergência começam a piscar simultaneamente. O número e a duração de activações do alarme são estipuladas por lei.

No caso da alimentação do alarme ser desligada ou havendo corte da ligação à bateria do veículo, a sirene do alarme dispara. Se a bateria do veículo for desligada, desactivar em primeiro lugar o sistema de alarme anti-roubo. Para silenciar a sirene do alarme se esta for accionada,

restabelecer a ligação da bateria e destrancar o veículo com o radiotelecomando.

A sirene é silenciada e o sistema de alarme anti-roubo é desactivado premindo o botão  ou por ligação da ignição.

Imobilizador electrónico

O sistema faz parte do interruptor da ignição e verifica se o veículo pode ser ligado com a chave que está a ser utilizada.

O imobilizador electrónico acciona-se automaticamente depois de a chave ter sido retirada do interruptor da ignição. Também é accionado se a chave for deixada no interruptor da ignição quando o motor tiver sido desligado.

Advertência

O imobilizador não tranca as portas. Tranque sempre o veículo depois de sair do mesmo ⇨ 19.

Espelhos retrovisores exteriores

Forma convexa

O espelho retrovisor exterior convexo reduz os ângulos mortos. A forma do espelho retrovisor faz com que os objectos pareçam mais pequenos, o que afectará a capacidade de calcular as distâncias.

Ajuste manual

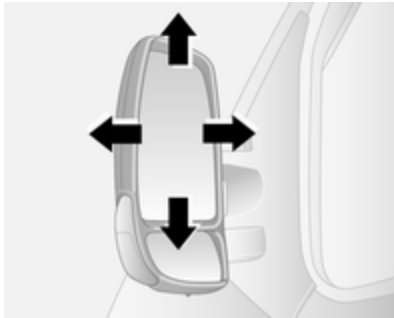

Ajustar os espelhos girando na direcção desejada.

Os espelhos inferiores não são ajustáveis.

Regulação eléctrica



Seleccione o respectivo retrovisor exterior rodando o controlo para a esquerda ou para a direita. Em seguida, rodar o controlo para ajustar o espelho.

Não é seleccionado nenhum retrovisor na posição central.

Os espelhos inferiores não são ajustáveis.

Rebatimento

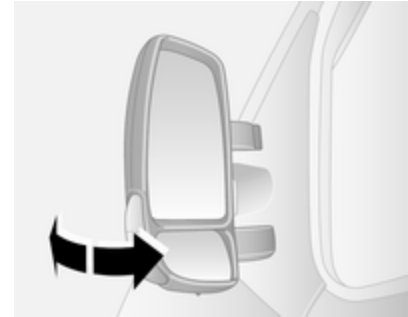

Para segurança de peões, os espelhos retrovisores exteriores serão rebatidos se levarem um encontro suficientemente forte. Reposicionar o espelho retrovisor aplicando uma ligeira pressão na caixa do espelho.

Aquecidos

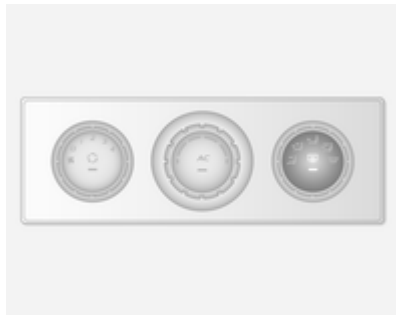

Função activada premindo o botão .

O desembaciamento funciona com o motor a trabalhar e é desligado automaticamente após um curto período de tempo.

Sistema de controlo electrónico da climatização ⇨ 89.

Espelho retrovisor interior

Antiencandeamento manual



Para reduzir o encandeamento, regular com a alavanca na parte inferior da caixa do espelho retrovisor.

Janelas

Vidros manuais

Os vidros das portas podem ser abertos ou fechados com as alavancas próprias.

Vidros eléctricos

Aviso

Cuidado ao accionar os vidros eléctricos. Risco de lesão, principalmente para crianças.

Observar os vidros com atenção ao fechá-los. Assegurar-se de que não fica nada preso nos vidros durante o movimento dos mesmos.

Ligar a ignição para accionar os vidros eléctricos.



Accionar o interruptor para a respectiva janela pressionando para abrir ou puxando para fechar.

Para os veículos com característica automática no vidro da porta do condutor; ao abrir, puxar ou pressionar novamente o interruptor para parar o movimento do vidro.

Caso seja difícil fechar o vidro devido a gelo ou outra situação semelhante, accionar o interruptor várias vezes para fechar o vidro por fases.

Vidros traseiros

Vidros laterais de correr



Pressione a lingueta e deslize a janela para a abrir. Certifique-se que a lingueta engata ao fechar.

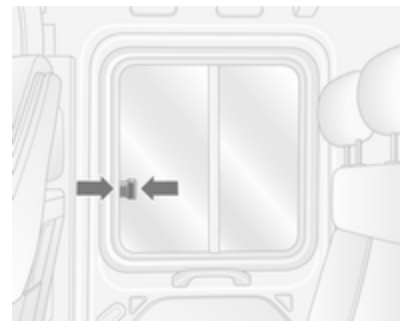

Pressione a lingueta e deslize a janela para a abrir. Certifique-se que a lingueta engata ao fechar.

Saída de emergência



Para obter uma saída de emergência do veículo, utilize um martelo **1** para partir o vidro **2**.

Óculo traseiro aquecido

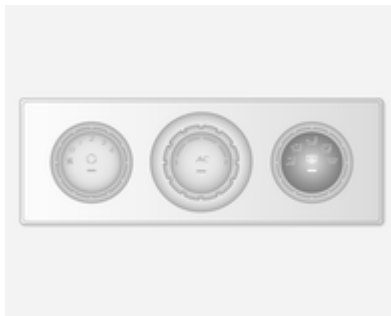

Accionado pressionando o botão  em qualquer dos sistemas.



O desembaçamento funciona com o motor a trabalhar e é desligado automaticamente após um curto período de tempo.

Palas pára-sol

As palas pára-sol podem ser colocadas para baixo ou rodadas para o lado para impedir o encadeamento.

Se as palas pára-sol possuírem espelhos, as tampas dos espelhos devem estar fechadas durante a condução.

Tejadilho

Tecto de abrir

Saída de emergência



Numa situação de emergência, o vidro pode ser partido. Utilize o martelo para partir o tecto de abrir
⇨ 29.

Bancos, sistemas de segurança

Encostos de cabeça	32
Bancos dianteiros	33
Bancos traseiros	38
Cintos de segurança	39
Sistema de airbags	42
Sistemas de segurança para crianças	46

Encostos de cabeça

Posição

⚠ Aviso

Conduzir apenas com o encosto de cabeça na posição correcta.

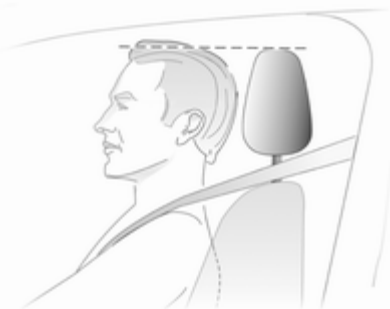

A aresta superior do encosto de cabeça deve estar ao nível da parte superior da cabeça. Se isso não for possível, no caso de pessoas muito altas colocar o encosto na posição

mais alta possível e no caso de pessoas baixas colocar na posição mais baixa.

Ajuste da altura

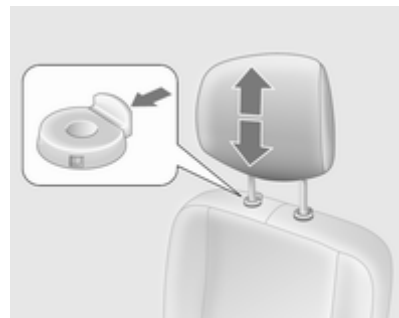

Pressionar a patilha, ajustar a altura e encaixar.

Advertência

Só se podem instalar acessórios aprovados no encosto de cabeça do banco do passageiro dianteiro se o banco não estiver a ser utilizado.

Desmontar

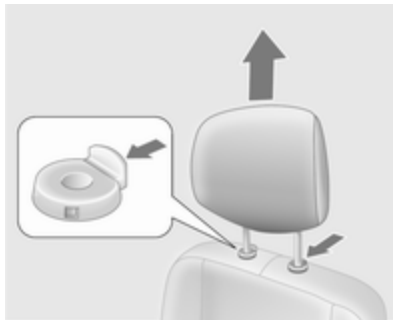

Pressionar as duas patilhas, puxar o encosto de cabeça para cima e retirar.

Bancos dianteiros

Posição do banco

⚠ Aviso

Conduzir apenas com o banco bem ajustado.



- Sentar-se com o rabo o mais possível contra o encosto do banco. Ajustar a distância entre o banco e os pedais de forma a que as pernas fiquem ligeiramente em ângulo ao carregar a fundo nos

pedais. Deslizar o banco do passageiro dianteiro o mais para trás possível.

- Sentar-se com os ombros o mais possível contra o encosto do banco. Estabeleça a inclinação do encosto de forma que seja possível alcançar o volante com os braços ligeiramente flectidos. Manter os ombros em contacto com o encosto do banco ao rodar o volante. Não colocar o encosto do banco demasiado para trás. Aconselhamos uma inclinação máxima de aproximadamente 25°.
- Ajustar o volante ⇨ 63.
- Colocar o assento suficientemente alto para ter uma boa visão toda a volta e para conseguir ver todos os instrumentos. Deve haver pelo menos um palmo entre a cabeça e a estrutura do tejadilho. As coxas devem ficar assentes ligeiramente sobre o banco sem exercerem pressão no banco.
- Ajustar o encosto de cabeça ⇨ 32.

- Ajustar a altura do cinto de segurança ⇨ 40.
- Ajustar o apoio lombar para apoiar a forma natural da coluna vertebral.

Ajuste dos bancos

⚠ Perigo

Não se sente a menos de 25 cm do volante, para permitir uma activação segura do airbag.

⚠ Aviso

Nunca ajuste os bancos ao conduzir, uma vez que poderão mover-se de forma incontrolável.

Posição dos bancos



Puxar manípulo, deslizar banco, largar manípulo.

Posicionamento do banco com suspensão



Puxar manípulo, deslizar banco, largar manípulo.

Encostos dos bancos

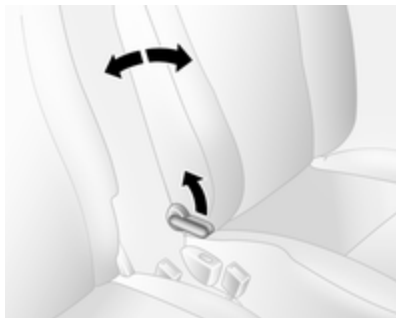

Puxar a alavanca, ajustar a inclinação e soltar a alavanca. Deixar o banco encaixar.

Encostos dos banco com suspensão



Puxar a alavanca, ajustar a inclinação e soltar a alavanca. Deixar o banco encaixar.

Altura dos bancos

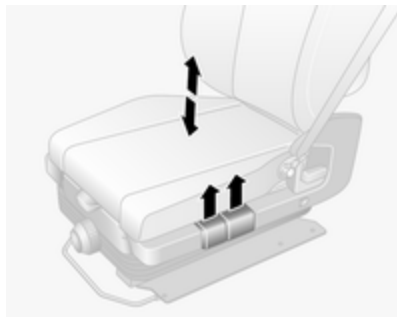

Movimento da alavanca
para cima = banco mais alto
para baixo = banco mais baixo

Altura do banco com suspensão

Puxar a alavanca dianteira para cima para regular a parte dianteira do banco e a alavanca traseira para regular a parte traseira do banco.

Apoio lombar

Ajustar o apoio lombar rodando o manípulo ao mesmo tempo que alivia a pressão no encosto.

Suporte lombar do banco com suspensão

Ajuste o suporte lombar accionando a bomba ou o botão de decompressão.

Sensibilidade do banco com suspensão



Para ajustar o nível de sensibilidade accione o manípulo rotativo.

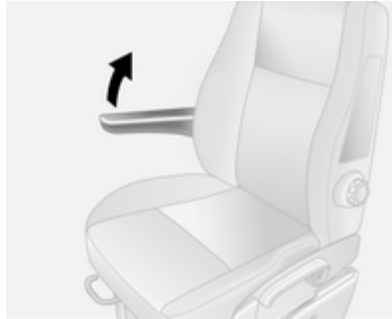

Apoio de braço

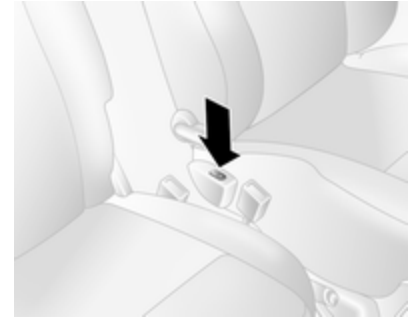

O apoio de braço pode ser levantado quando não é necessário.

Aquecimento



Pressionar o botão  para o respectivo banco com o motor a trabalhar. Pressione novamente o botão  para desligar.

O aquecimento dos bancos é controlado termostaticamente e desliga-se automaticamente quando a temperatura do banco é suficiente.

A luz de aviso no botão acende-se quando o sistema está ligado e não apenas quando o aquecimento está activo.

Bancos traseiros

Segunda fila de bancos

Acesso ao banco traseiro

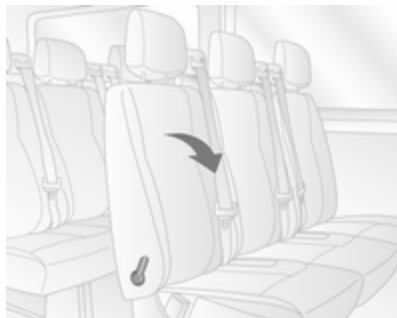

Para facilitar o acesso aos bancos traseiros, puxar a alavanca de desengate e rebater o encosto do banco para a frente.

⚠ Aviso

Assegurar que o encosto retorna à sua posição, e que o cinto de segurança e fivelas ficam bem presos.

Colocar o cinto de Segurança
⇨ 40.

Bancos traseiros removíveis

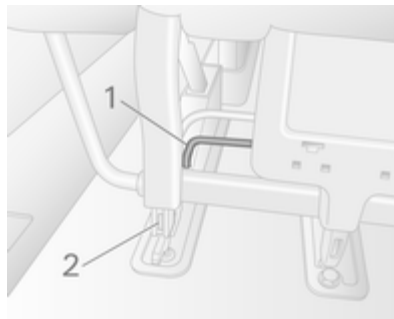

Para retirar: levantar a alavanca 1 em ambos os lados do banco. Os pinos 2 surgem para indicar que o banco está desbloqueado. Deslocar os

bancos para baixo e para trás e soltar dos pontos de ancoragem no piso. O banco pode então ser levantado e retirado.

⚠ Aviso

Bancos removíveis são pesados! Não tentar remover sem assistência.

Ao montar os bancos, garantir que estes estão devidamente posicionados nos pontos de fixação, e que as traquetas de bloqueio estão totalmente encaixadas.

Atenção

Os bancos traseiros não são intermutáveis e têm de ser montados novamente na posição original.

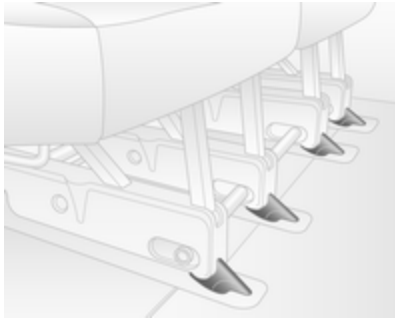

O banco engata automaticamente e os pinos 3 deixarão de estarem visíveis.

Para substituir: posicionar o banco nos pontos de ancoragem dianteiros e deslizar para a frente.

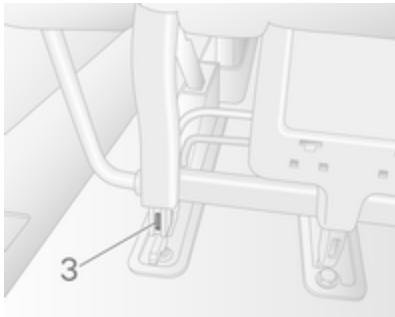

Cintos de segurança



Os cintos de segurança bloqueiam em acelerações ou travagem fortes do veículo, mantendo os ocupantes na posição sentada. Assim, os riscos de lesões são reduzidos consideravelmente.

⚠ Aviso

Apertar o cinto de segurança antes de cada viagem.

Na eventualidade de um acidente, os ocupantes que não usem cintos de segurança põem em perigo a vida dos restantes ocupantes e a sua própria integridade física.

Os cintos de segurança estão concebidos para serem utilizados apenas por uma pessoa de cada vez. Não são próprios para pessoas com menos de 150 cm de altura.

Periodicamente, verificar todos os componentes do cinto de segurança para ver se funcionam bem e se não apresentam danos.

Os componentes danificados devem ser substituídos. Após um acidente, os cintos de segurança e os pré-tensores devem ser substituídos numa oficina.

Advertência



Certificar-se de que os cintos não são danificados por sapatos ou objectos com arestas vivas, nem ficam presos. Evitar sujar os carretos de inércia dos cintos.

Pré-tensores dos cintos de segurança

Em caso de uma colisão frontal ou traseira de determinada gravidade, os cintos de segurança dianteiros são apertados.

⚠ Aviso

O manuseamento incorrecto (por exp. desmontagem ou instalação de cintos) pode fazer accionar os pré-tensores dos cintos.

Quando os pré-tensores dos cintos são accionados, a luz de aviso   73 acende em contínuo.

Os pré-tensores accionados têm de ser substituídos numa oficina. Os pré-tensores dos cintos só podem ser accionados uma vez.

Advertência

Não colar ou montar acessórios ou outros objectos que possam interferir com o funcionamento dos pré-tensores dos cintos de segurança. Não fazer quaisquer alterações aos componentes dos pré-tensores dos cintos de segurança, pois isso invalidará a aprovação tipo do veículo.

Cintos de segurança de três pontos**Fixação**

Puxar o cinto do carroto; sem torcer, colocar sobre o corpo e engatar a placa de encaixe no fecho. Durante a condução, apertar regularmente a faixa do cinto que passa pelo abdómen, puxando a faixa que passa pelo ombro.



Vestuário largo ou volumoso impede que o cinto fique bem ajustado ao corpo. Não colocar objectos, como por exemplo, malas de mão ou telemóveis, entre o cinto e o corpo.

⚠ Aviso

O cinto não deve ficar assente sobre objectos rígidos ou frágeis que estejam em bolsos do vestuário.

Ajuste da altura

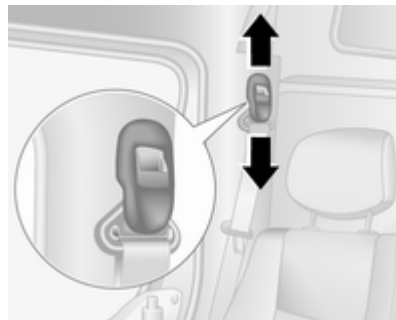

1. Puxar ligeiramente o cinto para fora.
2. Pressionar botão.
3. Ajustar a altura e encaixar.



Ajustar a altura de forma a que o cinto fique sobre o ombro. Não deve ficar sobre a garganta ou parte superior do braço.

Não ajustar durante a condução.

Remoção



30054

Para desapertar o cinto de segurança, premir o botão vermelho no fecho do cinto.

Utilização do cinto de segurança durante a gravidez



⚠ Aviso

A faixa que passa pelo abdómen deve ser colocada o mais abaixo possível, por cima da pélvis para evitar pressão sobre o abdómen.

Sistema de airbags

Sistema de Airbag

O sistema de airbag consiste numa variedade de sistemas individuais, conforme a abrangência do equipamento.

Quando accionados, os airbags são insuflados em milésimos de segundo. São também rapidamente desinsuflados, o que faz com que muitas vezes nem sejam notados durante uma colisão.

⚠ Aviso

Se manuseados incorrectamente, os sistemas de airbags podem ser accionados de forma explosiva.

Advertência

Os sistemas electrónicos dos airbags e dos pré-tensores dos cintos encontram-se na área da consola central. Não colocar objectos magnéticos nessa área.

Não colar nada nas tampas dos airbags e não as cobrir com outros materiais.

Cada airbag é accionado uma só vez. Os airbags accionados devem ser substituídos por uma oficina. Acima disso, poderá ser necessário mandar substituir o volante, o painel de instrumentos, peças dos painéis, vedações das portas, manípulos e bancos.

Não fazer alterações no sistema de airbags já que isso invalidará a aprovação tipo do veículo.

Luz de aviso  para sistemas de airbags  73.

Sistema do airbag dianteiro

O sistema de airbags dianteiros é composto por um airbag no volante e um no painel de instrumentos no lado do passageiro dianteiro. Podem ser identificados pela palavra **AIRBAG**.



Também há uma etiqueta de aviso no lado do painel de instrumentos, visível quando a porta do passageiro dianteiro está aberta.

O sistema de airbag dianteiro dispara no caso de uma colisão frontal de alguma gravidade. A ignição tem de ser ligada.

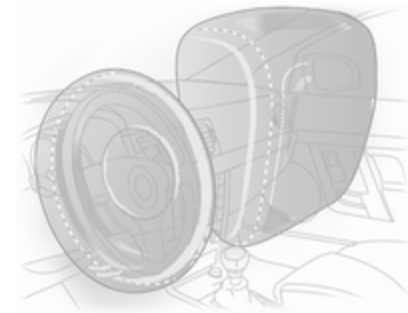

Os airbags insuflados amortecem o impacto, reduzindo consideravelmente os riscos de lesões na parte superior do corpo e pélvis no caso de colisão frontal.

⚠ Aviso

A protecção só é a ideal se o banco estiver na posição correcta ↻ 33.

Manter a área de insuflação do airbag sem obstruções.

Colocar o cinto de segurança correctamente e apertá-lo bem. Só assim o airbag poderá fornecer protecção.

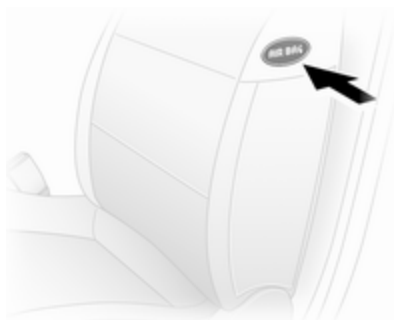
Sistema de airbag lateral

O sistema de airbags laterais é composto por um airbag em cada um dos encostos dos bancos dianteiros. Este airbag pode ser identificado pela palavra **AIRBAG**.

O sistema de airbag lateral dispara no caso de uma colisão lateral de alguma gravidade. A ignição tem de ser ligada.

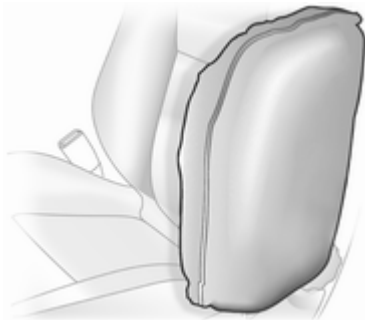

Os airbags insuflados amortecem o impacto, reduzindo consideravelmente os riscos de lesões na parte superior do corpo e pélvis no caso de colisão lateral.

⚠ Aviso

Manter a área de insuflação do airbag sem obstruções.

Advertência

Utilizar apenas capas de bancos aprovadas para o veículo em questão. Ter cuidado para não tapar os airbags.

Desactivação de airbag

Os sistemas de airbag dianteiro e lateral para o banco da frente do passageiro têm de ser desactivados se um sistema de segurança para crianças tiver de ser montado neste banco. Os pré-tensores dos cintos de segurança e todos os sistemas de airbags do condutor permanecerão activos.



O sistema de airbag do passageiro da frente pode ser desactivado num interruptor na lateral do painel de instrumentos.

Com a porta do passageiro da frente aberta, pressionar o interruptor e rodar para a esquerda para a posição **OFF**.

Os airbags do banco do passageiro da frente são desactivados e não se encherão no caso de colisão.

O indicador de controlo  acende em contínuo ao mesmo tempo que o visor de informação ou no painel de instrumentos. Um sistema de segurança para crianças pode ser



instalado em conformidade com a tabela de pontos de instalação  48. Um adulto não deve ocupar o banco do passageiro da frente.

Perigo

Risco de ferimentos fatais em crianças que utilizem sistemas de segurança para crianças com o airbag do passageiro dianteiro activado.

Risco de ferimentos fatais em adultos com o airbag do passageiro dianteiro desactivado.

Enquanto a luz de aviso  não estiver acesa, os sistemas de airbag para o banco do passageiro da frente insuflarão em caso de colisão.

Se a luz de aviso  se mantiver acesa juntamente com , significa que existe uma avaria no sistema. Recorrer à ajuda de uma oficina.

Alterar estado apenas quando o veículo está parado com a ignição desligada. O seu estado permanece o mesmo até à próxima mudança.

Indicador de comando para desactivação do airbag  73.

Sistemas de segurança para crianças

Sistema de segurança para crianças

Recomendamos o sistema de segurança para crianças da Opel que está especificamente concebido para o veículo.

Quando se estiver a utilizar um sistema de segurança para crianças, prestar atenção às instruções de utilização e montagem a seguir e também às que são fornecidas juntamente com o sistema de segurança para crianças.

Cumprir sempre a legislação local ou nacional. Em alguns países, é proibido utilizar sistemas de segurança para crianças em alguns bancos.

Aviso

Quando se utilizar um sistema de segurança para crianças no banco do passageiro dianteiro, deve desactivar-se os sistemas de airbags do banco do passageiro dianteiro, caso contrário, a insuflação dos airbags representa um risco de lesões fatais para a criança.

Isto é particularmente verdade caso se utilizem no banco do passageiro dianteiro sistemas de segurança para crianças virados para a parte traseira do veículo.

Seleccionar o sistema correcto

As crianças devem viajar viradas para trás até o mais tarde possível. Assim, garante-se que a espinha dorsal da criança, que ainda é muito frágil, é sujeita a menos pressão no caso de um acidente.

As crianças até aos 12 anos de idade, com menos de 150 cm de altura só podem viajar com um sistema de segurança próprio para essas

crianças. Sistemas de segurança adequados são os que estão em conformidade com a ECE 44-03 ou ECE 44-04. Uma vez que a colocação correcta do cinto raramente é possível em crianças com menos de 150 cm de altura, recomendamos vivamente a utilização de um sistema de segurança próprio para crianças, embora perante a idade da criança isso possa não ser legalmente obrigatório.

Assegurar-se de que o sistema de segurança para crianças a ser montado é compatível com o tipo de veículo.

Assegurar-se de que o local de montagem do sistema de segurança para crianças é o correcto no veículo.

Deixar as crianças entrarem e saírem do veículo apenas pelo lado do passeio (lado sem trânsito).

Quando o sistema de segurança para crianças não estiver a ser utilizado, fixar a cadeirinha com um cinto de segurança ou retirá-la do veículo.

Advertência

Não colar nada nos sistemas de segurança para crianças e não os cobrir com outros materiais.

Um sistema de segurança para crianças que tenha sido sujeito a tensão num acidente deve ser substituído.

Locais de montagem dos sistemas de segurança para crianças

Opções de montagem de um sistema de segurança para crianças autorizadas

Bancos dianteiros - todos os modelos

Classe de peso e idade	Banco simples - passageiro da frente ¹⁾		Banco corrido - passageiro da frente			
	sem airbag	com airbag	sem airbag		com airbag	
			central	exterior	central	exterior
Grupo 0: até 10 kg ou cerca de 10 meses	U	U ²⁾	U	U	U ²⁾	U ²⁾
Grupo 0+: até 13 kg ou cerca de 2 anos						
Grupo I: de 9 a 18 kg ou cerca de 8 meses a 4 anos	U	U ²⁾	U	U	U ²⁾	U ²⁾
Grupo II: de 15 a 25 kg ou cerca de 3 a 7 anos	U	U ²⁾	U	U	U ²⁾	U ²⁾
Grupo III: de 22 a 36 kg ou cerca de 6 a 12 anos						

1) Se ajustável, garantir que o banco se encontra na posição mais atrás. Garantir que o cinto de segurança do veículo está o mais direito possível entre o ombro e o ponto de fixação superior.

2) Garantir que o sistema de airbag do passageiro da frente é desactivado quando instalar um sistema de segurança para crianças nesta posição.

U = Adequado para sistemas de segurança da categoria universal para utilização neste grupo de peso, conjuntamente com o cinto de segurança de três pontos.

Cabina com extensão para passageiros - bancos traseiros

Classe de peso e idade	Banco corrido da 2ª fila	
	Exterior	Centro
Grupo 0: até 10 kg ou cerca de 10 meses	U	X
Grupo 0+: até 13 kg ou cerca de 2 anos		
Grupo I: de 9 a 18 kg ou cerca de 8 meses a 4 anos	U	X
Grupo II: de 15 a 25 kg ou cerca de 3 a 7 anos		
Grupo III: de 22 a 36 kg ou cerca de 6 a 12 anos	U	X

U = Adequado para sistemas de segurança da categoria universal para utilização neste grupo de peso e idade, conjuntamente com o cinto de segurança de três pontos.

X = Posição do banco não adequada para crianças nesta classe de peso e idade.

Combi - bancos traseiros

Classe de peso e idade	2ª fila banco corrido		3ª fila banco corrido	
	Atrás do condutor	Atrás do passageiro da frente	Centro	
Grupo 0, 0+: até 13 kg ou cerca de 2 anos	U ³⁾ , +	X	X	X
Grupo I: de 9 a 18 kg ou cerca de 8 meses a 4 anos	U ⁴⁾ , +	UF ⁴⁾	UF ⁴⁾ , +	X
Grupo II: de 15 a 25 kg ou cerca de 3 a 7 anos	U ⁴⁾	UF ⁴⁾	UF ⁴⁾	X
Grupo III: de 22 a 36 kg ou cerca de 6 a 12 anos				

3) Deslocar os bancos da frente o mais possível para a frente para instalar um sistema de segurança para crianças virado para a frente e depois deslocar novamente o banco para trás segundo as instruções do sistema de segurança para crianças.

4) Sistema de segurança virado para a frente; colocar o encosto da cadeirinha de segurança em contacto com o encosto do banco do veículo. Regular a altura do apoio de cabeça ou se necessário, retire-o; não empurrar o banco na frente da criança mais de metade nas calhas e não reclinar o encosto mais de 25°.

- U = Adequado para sistemas de segurança da categoria universal para utilização neste grupo de peso e idade, conjuntamente com o cinto de segurança de três pontos.
- UF = Adequado para sistemas de segurança virados para a frente da categoria universal para utilização neste grupo de peso e idade, conjuntamente com o cinto de segurança de três pontos.
- ✚ = Banco com montagem ISOFIX disponível. Ao montar um sistema de segurança para crianças ISOFIX, apenas poderão ser utilizados os sistemas que tenham sido aprovados para o veículo.
- X = Posição do banco não adequada para crianças nesta classe de peso e idade.

Autocarro - bancos traseiros

Classe de peso e idade	Bancos traseiros
Grupo 0: até 10 kg ou cerca de 10 meses	X
Grupo 0+: até 13 kg ou cerca de 2 anos	
Grupo I: de 9 a 18 kg ou cerca de 8 meses a 4 anos	X
Grupo II: de 15 a 25 kg ou cerca de 3 a 7 anos	
Grupo III: de 22 a 36 kg ou cerca de 6 a 12 anos	X

X = Posição do banco não adequada para crianças nesta classe de peso e idade.

Opções de montagem permitidas para um sistema de segurança ISOFIX para crianças

Combi - bancos traseiros

Classe por peso	Classe por altura	Característica	Banco de passageiros na frente	Na 2ª fila bancos corridos		Na 3ª fila bancos corridos	
				Atrás do condutor	Atrás do passageiro da frente	Centro	
Grupo 0: até 10 kg	E	ISO/R1	X	IL	X	X	X
Grupo 0+: até 13 kg	E	ISO/R1	X	IL	X	X	X
	D	ISO/R2	X	IL	X	X	X
	C	ISO/R3	X	IL	X	X	X
Grupo I: de 9 a 18 kg	D	ISO/R2	X	IL	X	X	X
	C	ISO/R3	X	IL	X	X	X
	B	ISO/F2	X	IL, IUF	X	IL, IUF	X
	B1	ISO/F2X	X	IL, IUF	X	IL, IUF	X
	A	ISO/F3	X	IL, IUF	X	IL, IUF	X

-
- IL = Próprio para sistemas de segurança ISOFIX especiais das categorias 'veículo específico', 'restrito' ou 'semi-universal'. O sistema de segurança ISOFIX tem de estar aprovado para o tipo de veículo específico.
- IUF = Próprio para sistemas de segurança ISOFIX para crianças virados para a frente, de categoria universal aprovados para utilização nesta classe por peso.
- X = Nenhum sistema de segurança ISOFIX para crianças aprovado para este grupo de peso.

Classe por altura e dispositivo de cadeirinha ISOFIX

- A - ISO/F3 = Sistema de segurança para crianças virado para a frente para crianças de tamanho máximo na classe por peso dos 9 aos 18 kg.
- B - ISO/F2 = Sistema de segurança para crianças virado para a frente para crianças mais pequenas na classe por peso dos 9 aos 18 kg.
- B1 - ISO/F2X = Sistema de segurança para crianças virado para a frente para crianças mais pequenas na classe por peso dos 9 aos 18 kg.
- C - ISO/R3 = Sistema de segurança para crianças virado para trás, para crianças de tamanho máximo na classe de peso até 13 kg.
- D - ISO/R2 = Sistema de segurança para crianças virado para trás, para crianças mais pequenas na classe de peso até 13 kg.
- E - ISO/R1 = Sistema de segurança para crianças virado para trás, para crianças mais novas na classe de peso até 13 kg.

Sistemas de segurança para crianças ISOFIX

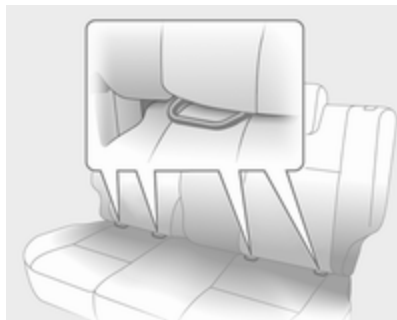

Fixar aos suportes de montagem sistemas de segurança para crianças ISOFIX aprovados para o veículo.

As posições de instalação permitidas para sistemas de segurança ISOFIX para veículos específicos, estão marcadas na tabela com as letras IL.

Se utilizar os suportes de montagem ISOFIX para montagem nos bancos, podem ser utilizados sistemas universais ISOFIX de retenção para crianças.

Sistemas de segurança para crianças Top-Tether

Os olhais de fixação Top-Tether encontram-se no encosto do banco.

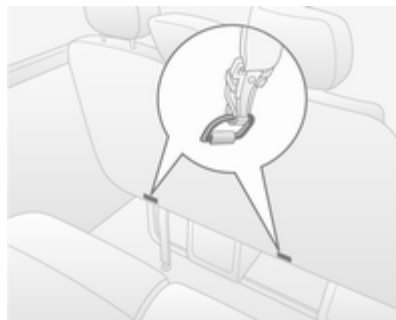

Para além da armação ISOFIX apertar o cinto Top-Tether aos Sistemas de segurança para crianças Top-Tether. A fita deve passar entre as duas barras-guia do encosto de cabeça.

Os sistemas de segurança ISOFIX para crianças com posições de categoria universal estão marcados na tabela com IUF.

Arrumação

Compartimentos de arrumação ...	55
Bagageira	58
Sistema de bagageira de tejadilho	61
Indicações de carregamento	62

Compartimentos de arrumação

Arrumação no painel de instrumentos



Os compartimentos para arrumação, bolsas e tabuleiros encontram-se no painel de instrumentos.

Um suporte para telefone e para moedas e um clipe para notas encontram-se na parte de cima do painel de instrumentos.

O tabuleiro central na parte de cima do painel de instrumentos tem uma tampa.

Suporte para documentos



Retirar o suporte para documentos do painel de instrumentos puxando a base para si e depois rodá-la para baixo. Para o rebater, levantar a base até o suporte para documentos estar na horizontal e depois empurrá-lo totalmente para dentro.

Porta-luvas



O porta-luvas deve estar fechado durante a condução.

Refrigerador do porta-luvas ⇨ 99.

Suporte para bebidas

Há suportes para bebidas nas duas extremidades do painel de instrumentos e no centro no painel de instrumentos inferior.

Os suportes para bebidas também podem ser utilizados para a unidade do cinzeiro portátil.

Arrumação na parte dianteira do veículo

Na antepara do habitáculo, existem três ganchos para casacos.

Rebater o encosto do banco do passageiro

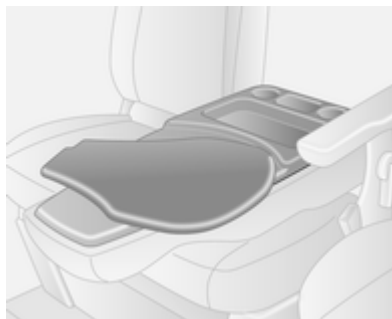

Quando totalmente rebatido, o encosto do banco do passageiro apresenta compartimentos para arrumação e suportes para bebidas.

A prateleira rotativa, que pode ser utilizada para escrever ou documentos, deve ser reposta na posição original antes de levantar o encosto do banco.

Compartimento para óculos de sol

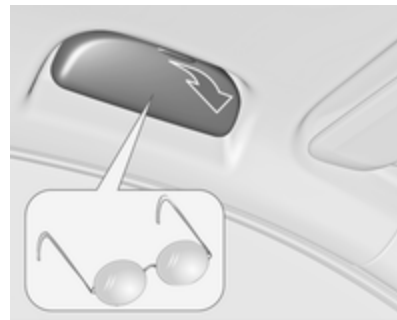

Rebater para abrir.

Não utilizar para arrumar objectos pesados.

Consola superior



O peso total nestes compartimentos não deve exceder 5 kg.

Compartimento de arrumação por baixo do banco

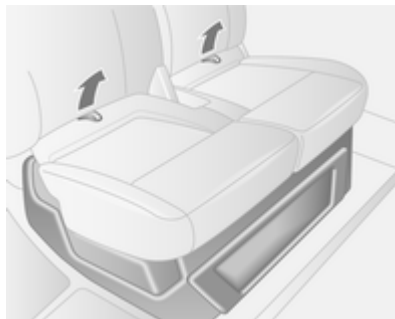

Segurando as duas argolas no assento do banco do condutor, puxar o assento para a frente para poder aceder à arrumação por baixo do banco.

Compartimento de arrumação na parte de cima da cabina



O peso total deste compartimento não deve exceder 35 kg.

Arrumação traseira

Carrinha

Os objectos podem ser arrumados no compartimento de arrumos na parte de cima da cabina.

O peso total em cada compartimento não deve ultrapassar 35 kg.

Bagageira

Olhais de fixação

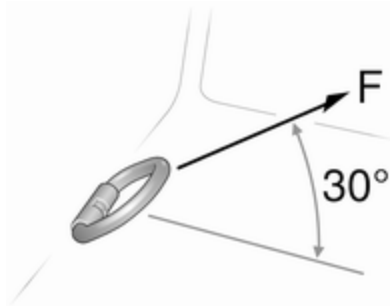

São montados olhais de fixação no compartimento de carga para permitir prender a carga na posição adequada, utilizando cintas de fixação ou a rede do piso da bagageira.

A força máxima aplicada nos olhais de fixação não deverá ultrapassar os 5000 N a 30°.

Olhais de fixação amovíveis

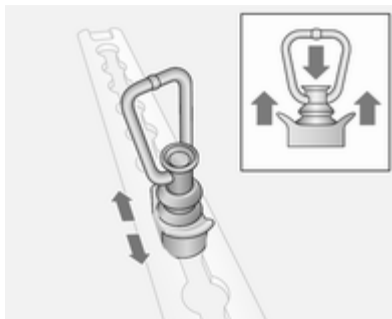

Para os recolocar, pressionar na tampa central e deslizar até à posição pretendida. Assegurar-se de que os olhais de fixação engatam correctamente na reentrância.

Indicações de carregamento ⇨ 62.

Indicações para o carregamento do veículo

Divisória amovível

A divisória amovível pode ser utilizada entre o piso e as calhas de tecto.

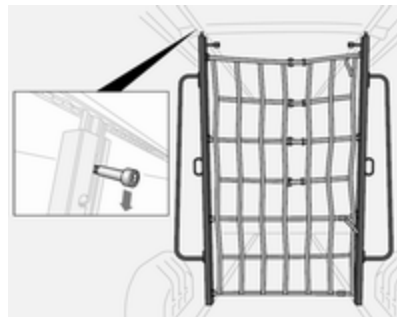

Para a deslocar, puxar para baixo a patilha para soltar a divisória e colocá-la onde necessário. Assegurar-se que as patilhas ficam totalmente engatadas e que a divisória fica na vertical.

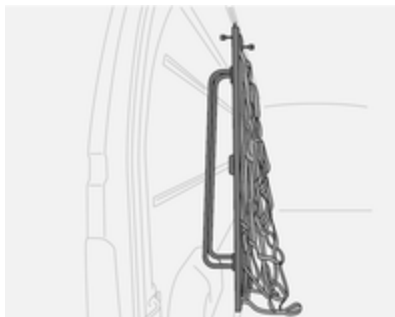

Quando não estiver a ser usada, arrumar a divisória num dos lados da bagageira.

Barras de bloqueio telescópicas

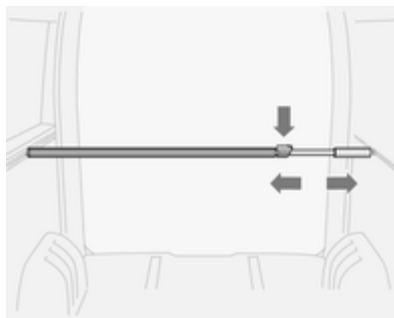

As barras de bloqueio telescópicas podem ser utilizadas na vertical ou na horizontal.

Antes de fazer o carregamento, assegurar-se de que as barras de bloqueio estão totalmente engatadas nas calhas de carga.

Para as soltar, pressionar o trinco e ao mesmo tempo deslizar a barra.

Carga máxima 100 daN/700 mm.

Cintas de fixação

Utilizando as cintas de fixação adequadas, os objectos podem ser fixos aos olhais amovíveis nas calhas de carga que se encontram nas laterais ou no piso.



Utilizando as cintas de fixação, fixe o objecto aos olhais amovíveis, no piso do veículo.

Carga máxima 500 daN/700 mm.

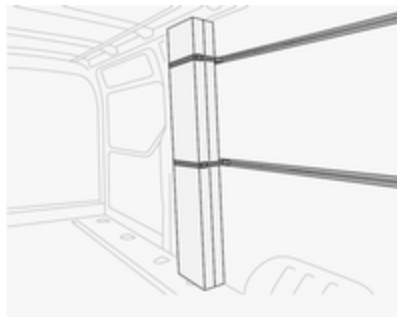

Carga máxima 100 daN/700 mm.
Olhais de fixação amovíveis ⇨ 58,
Indicações de carregamento ⇨ 62.

Rede de segurança



Baixar a rede de segurança da área do tejadilho e fixá-la aos olhais de fixação ⇨ 58.

Regular a tensão nas cintas para garantir que a carga está segura.

Quando não está a ser utilizada, a rede de segurança deve ser arrumada na área do tejadilho.

Indicações de carregamento ⇨ 62.

Triângulo de Aviso

O triângulo de aviso pode ser arrumado no espaço por baixo do banco do passageiro.

Arrumação sob o banco ⇨ 57.

Kit de primeiros socorros

O kit de primeiros socorros pode ser arrumado no espaço por baixo do banco do passageiro da frente ou no compartimento de arrumação no tecto.

Uma etiqueta encontra-se no compartimento de arrumação no tecto, no caso de o kit de primeiros socorros estar ali arrumado.

Compartimento de arrumação por baixo do banco ⇨ 57.

Compartimento de arrumação no tecto ⇨ 57.

Extintor

O extintor pode ser arrumado no espaço por baixo do banco do passageiro da frente.

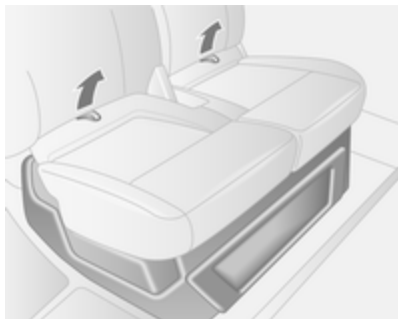

Utilizando as duas alças na almofada do assento do banco do passageiro, puxar a almofada para a frente para aceder ao extintor.



Um outro extintor pode encontrar-se no lado de dentro da porta da frente.

Como uma indicação, há um auto-colante no compartimento de arrumação no tecto.

Sistema de bagageira de tejadilho

Bagageira de tejadilho

Por razões de segurança e para evitar danos no tejadilho, recomenda-se a utilização do sistema de porta-bagagens do tejadilho aprovado para o veículo.

Seguir as instruções de montagem e desmontar o porta-bagagens do tejadilho quando não estiver a ser utilizado.

Informações adicionais ⇨ 62.

Indicações de carregamento

Indicações para o carregamento do veículo

- Objectos pesados no compartimento de carga deverão ser uniformemente distribuídos e colocados o mais para a frente possível. Se se puder empilhar objectos, os objectos mais pesados devem ficar por baixo.
- Prender os objectos com cintas fixadas aos olhais de fixação ⇨ 58.
- Prender objectos soltos no compartimento de carga para evitar que deslizem.
- A carga não deve dificultar o funcionamento dos pedais, do travão de mão e do selector das mudanças nem deve restringir a liberdade de movimentos do condutor. Não colocar no interior objectos que não sejam presos.

- Não conduzir com o compartimento de carga aberto. Para além disso, a chapa de matrícula só fica legível e iluminada correctamente se as portas estiverem fechadas.
- A carga útil é a diferença entre o peso bruto do veículo admissível (ver placa de identificação do veículo ⇨ 166) e a tara CE.

Para calcular a tara CE, inserir os dados do seu veículo na Tabela de pesos no início deste manual.

A tara CE inclui o peso do condutor (68 kg), bagagem (7 kg) e todos os líquidos (depósito 90% cheio).

O equipamento opcional e os acessórios aumentam a tara.

- Conduzir com carga no tejadilho aumenta a sensibilidade do veículo a ventos cruzados e afecta negativamente a manobrabilidade do veículo por aumentar o centro de gravidade do veículo. Distribuir a carga uniformemente e prendê-la bem com cintas de fixação. Ajustar a pressão dos pneus e a velocidade do veículo em

conformidade com as condições de carga. Verificar e apertar as cintas frequentemente.

- A carga de tejadilho permitida (que inclui o peso da bagageira de tejadilho) é de 200 kg para os modelos de tejadilho normalizados. A carga no tejadilho é o peso combinado do porta-bagagens do tejadilho e da carga.

Instrumentos, elementos de manuseamento

Comandos	63
Luzes de aviso, indicadores de nível e indicadores	68
Mostradores de informação	77
Mensagens de falha	77
Conta-quilómetros parcial	78
Tacógrafo	80

Comandos

Ajuste do volante

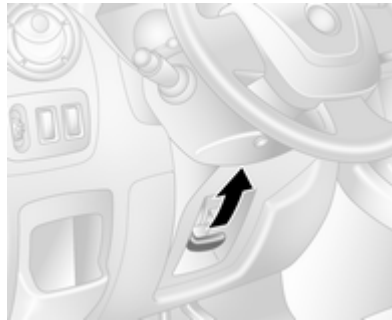

Destrancar a alavanca, ajustar o volante, e depois engatar a alavanca e assegurar que fica totalmente trancada.

Ajustar o volante apenas quando o veículo estiver parado e o volante tiver sido destrancado.

Telecomando no volante



O programador de velocidade e limitador de velocidade podem ser accionados através dos comandos no volante.

Programador de velocidade ⇨ 114.

Buzina



Premir .

Comandos na coluna da direcção



O Sistema de informação e lazer pode ser accionado utilizando os comandos na coluna da direcção.

Para mais informações consultar o Manual de informação e lazer.

Limpa/lava pára-brisas

Limpa-pára-brisas





-  = Limpeza com passagem intermitente temporizada
- 1** = Lento
- 2** = Rápido

Não utilizar se o pára-brisas estiver congelado.

Desligar em estações de lavagem automática.

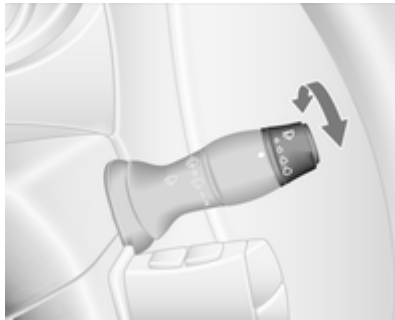
Limpeza automática com sensor de chuva



 = limpeza automática com sensor de chuva

O sensor de chuva detecta a quantidade de água no pára-brisas e regula automaticamente a frequência das passagens do limpa-pára-brisas.

Depois de ligar o motor, é necessário seleccionar novamente a limpeza automática dos vidros.

O sensor de chuva detecta a quantidade de água no pára-brisas e regula automaticamente a frequência das passagens do limpa-pára-brisas

Girar a roda reguladora para ajustar a sensibilidade:

baixa sensibilidade = rode o botão regulador para baixo
sensibilidade elevada = rode o botão regulador para cima

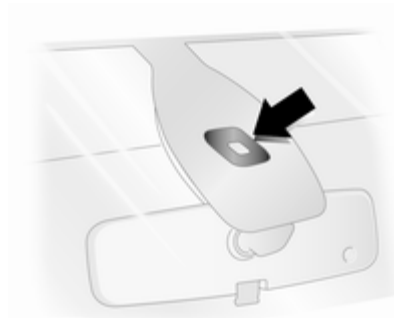

Manter o sensor sem pó, sujidade e gelo.

Lava-pára-brisas

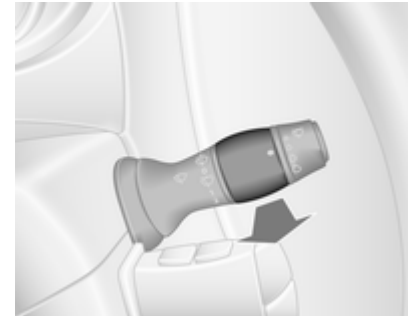

Puxar alavanca. Líquido do limpa-pára-brisas é pulverizado sobre o pára-brisas.

puxar curto = limpa-pára-brisas faz uma passagem
puxar prolongado = limpa-pára-brisas funciona com algumas passagens

Temperatura exterior

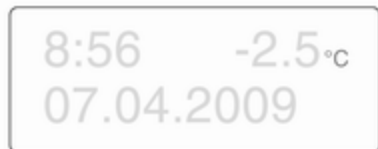

Qualquer descida de temperatura será indicada de imediato e uma subida de temperatura será comunicada após um curto espaço de tempo.

Se a temperatura exterior cair para 3 °C, °C fica intermitente no visor de informação como aviso para condições de estradas com gelo. Continuará intermitente até a temperatura subir acima dos 3 °C.

⚠ Aviso

Pode já haver gelo na estrada, apesar de o visor indicar alguns graus acima dos 0 °C.



Relógio

A data e a hora são apresentadas no visor de informação ou apenas a hora no mostrador multifunções.

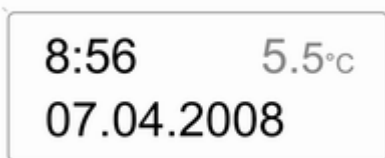
Acertar a data e hora no visor de informação



20003

O sistema de informação e lazer deve estar desligado. Activar o modo de acerto premindo o botão  durante cerca de 2 segundos. O elemento que estiver a piscar é acertado com o botão . O botão  é utilizado para passar para o modo seguinte e para sair do modo de acerto.

Acertar a hora no mostrador multifunções

Com a hora apresentada no visor pressionar e manter o botão inferior na extremidade da alavanca do limpa pára-brisas, até as horas ficarem intermitentes. Pressionar o botão superior e as horas avançam.

Pressionar e manter o botão inferior na extremidade da alavanca do limpa pára-brisas, até os minutos ficarem intermitentes. Pressionar o botão superior e os minutos avançam.

Pressionar e manter o botão inferior na extremidade da alavanca do limpa pára-brisas, para sair do modo de definição.

Computador de bordo ⇨ 78.

Tomadas de saída de energia



No painel de instrumentos e na traseira do veículo encontram-se tomadas eléctricas de 12 V.



Ligar acessórios eléctricos com o motor desligado descarregará a bateria. Não exceder o consumo máximo de 120 watts. Não ligar quaisquer equipamentos acessórios de fornecimento de corrente, por exemplo aparelhos de carregamento eléctrico ou baterias.

Os acessórios eléctricos ligados devem respeitar os requisitos de compatibilidade electromagnética da DIN VDE 40 839.

Não ligar quaisquer equipamentos acessórios de fornecimento de corrente, por exemplo aparelhos de carregamento eléctrico ou baterias.

Atenção

Não danificar a tomada utilizando fichas incorrectas.

Isqueiro



Empurrar o isqueiro para dentro. Desliga-se automaticamente quando a resistência estiver incandescente. Puxar o isqueiro para fora.

Cinzeiros

Atenção

A utilizar apenas para cinza e não para lixos combustíveis.

Cinzeiro portátil

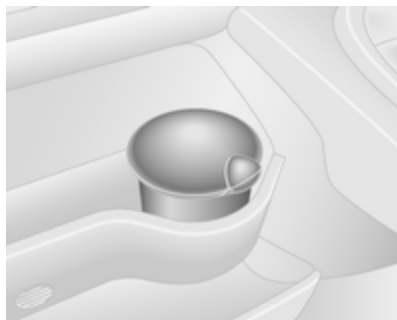

Recipiente para o cinzeiro para utilização do telemóvel no veículo. Para utilizar, abrir a tampa.

Luzes de aviso, indicadores de nível e indicadores

Velocímetro



Indica a velocidade do veículo.

A velocidade máxima pode ser restringida por um regulador de velocidade. Como uma indicação desta restrição, encontra-se uma etiqueta de aviso no painel de instrumentos.

Advertência

Em certas condições (por exemplo, inclinações íngremes) a velocidade do veículo pode exceder o limite definido.

Conta-quilómetros



Apresenta a distância registada.

Conta-quilómetros parcial

Pressionar uma vez qualquer dos botões na extremidade da alavanca do limpa pára-brisas para visualizar o conta-quilómetros parcial.

Para reiniciar, pressionar e manter qualquer dos botões durante alguns segundos com a ignição ligada. O visor fica intermitente e reinicia-se a zero.

Conta-rotações



Exibe a velocidade do motor.

Conduzir de forma a que as rotações do motor sejam sempre as mais baixas possível.

Atenção

Se o ponteiro estiver na zona vermelha de perigo é porque se excedeu as rotações máximas permitidas do motor. Motor em risco.

Indicador do nível de combustível



Mostra o nível de combustível no depósito.

A luz de aviso  acende-se se o nível de combustível no depósito estiver muito baixo. Reabastecer imediatamente.

Nunca deixar o depósito ficar totalmente vazio.

A quantidade necessária para atestar o veículo pode ser inferior à capacidade do depósito especificada, consoante a quantidade de combustível ainda existente no depósito.

Indicador da temperatura do líquido de arrefecimento do motor





Mostra a temperatura do líquido de arrefecimento.

área esquerda = temperatura de funcionamento do motor ainda não atingida

área central = temperatura normal de funcionamento

área direita = temperatura demasiado elevada

A luz de aviso  acende se a temperatura for demasiado elevada  74.

Atenção

Se a temperatura do líquido de arrefecimento estiver demasiado alta, parar o veículo, desligar o motor. Perigo para o motor. Verificar o nível do líquido de arrefecimento.



Por razões físicas, o manómetro de temperatura do líquido de arrefecimento mostra a temperatura do líquido de arrefecimento apenas se o nível do líquido de arrefecimento for adequado.

Indicador do nível do óleo de motor

Se o nível do óleo de motor estiver correcto quando a ignição for ligada, **NÍVEL ÓLEO CORRECTO** é apresentado brevemente no visor multifunções.

Se o óleo de motor estiver acima do nível mínimo, pressionar qualquer dos botões do computador de bordo dentro de 30 segundos depois de o motor ter sido desligado. **NÍVEL ÓLEO** é apresentado juntamente com os quadrados para indicar o nível do óleo. À medida que o nível do óleo diminui, os quadrados no mostrador são substituídos por traços.

□ □ □ □ □ □ = Nível Máximo
 □ □ □ - - - = Nível intermédio
 - - - - - - = Nível mínimo

Se for atingido o nível mínimo do óleo de motor **VERIFIQUE NÍVEL ÓLEO** é apresentado juntamente com  durante 30 segundos, depois de a ignição ser ligada. Verificar e abastecer com óleo do motor  126.

Para sair do visor de monitorização do nível do óleo de motor, pressionar qualquer dos botões do computador de bordo. Computador conta quilómetros parcial  78.

Visor de serviço

Com base nas condições de condução, a indicação do intervalo entre revisões pode variar consideravelmente.

Quando a distância restante até à próxima revisão for inferior a 3000 km ou dois meses,

MUDANÇA ÓLEO aparece no visor multifunções.

Quando a distância atingir 0 km ou a data da revisão já tiver sido ultrapassada,  e  acende e **MUDAR ÓLEO RAPIDAMENTE** aparece no visor multifunções.

O veículo tem de ir à revisão.

Recorrer à ajuda de uma oficina.

Reiniciar o visor de serviço

No computador de bordo seleccionar a distância antes da função de visualização do serviço.

Pressionar e manter qualquer dos botões na extremidade da alavanca do limpa pára-brisas até a distância até à revisão ser apresentada continuamente.



Computador conta quilómetros parcial  78.

Visor da caixa de velocidades



O modo ou a mudança seleccionada da caixa de velocidades manual robotizada é apresentado no mostrador da caixa de velocidades.

- R** = Marcha-atrás
- N** = Ponto morto
- A** = Modo automático
- kg** = Modo de carga
-  = Modo de Inverno

-  = Pressionar o pedal do travão
-  = Sistema electrónico da caixa de velocidades

Luzes de aviso

As luzes de aviso descritas não existem em todos os veículos. A descrição aplica-se a todas as versões de instrumentos. Quando se liga a ignição, a maior parte das luzes de aviso acendem-se por breves instantes para efeitos de teste de funcionalidade.

As cores das luzes de aviso têm o seguinte significado:

- Vermelho = perigo, aviso importante
- Amarelo = aviso, informação, avaria
- Verde = confirmação de activação
- Azul = confirmação de activação

Luzes de aviso no painel de instrumentos

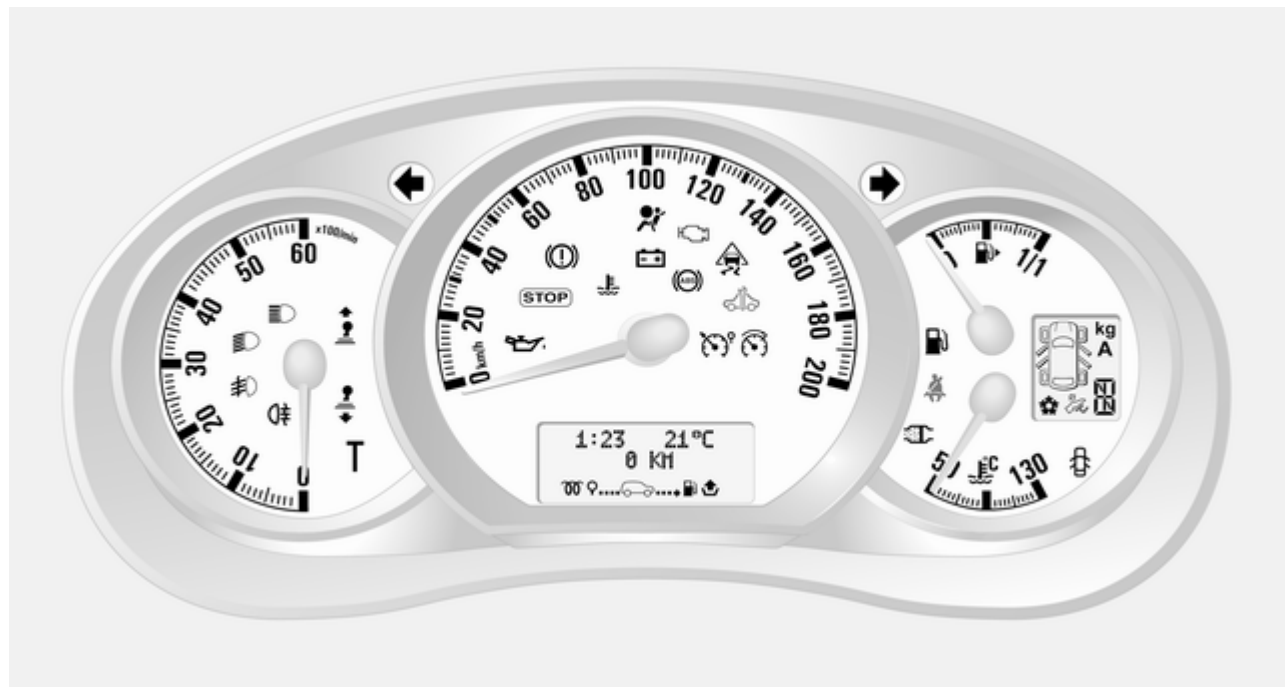

Sinal de mudança de direcção

↔ pisca a verde.

Pisca se se acender o indicador de mudança de direcção ou as luzes de emergência.

Piscar rápido: Uma avaria no indicador de mudança ou fusível associado.

É emitido um aviso sonoro quando os indicadores de mudança de direcção estão ligados. Quando se rebocar um atrelado, a tonalidade do sinal de aviso muda.

Substituição de lâmpadas ↔ 131.

Fusíveis ↔ 139.

Indicadores de mudança de direcção ↔ 83.

Pré-tensores dos cintos e airbag

☠ acende-se a amarelo.

Quando se liga a ignição, a luz de aviso acende-se por breves instantes. Se a luz de aviso não

acender ou se acender durante a condução, há uma avaria no airbag ou no sistema do pré-tensor. Os airbags e os pré-tensores dos cintos podem não disparar em caso de acidente.

O accionamento dos pré-tensores dos cintos ou dos airbags é indicado pelo acendimento contínuo de ☠.

⚠ Aviso

Reparar a avaria imediatamente numa oficina.

Pré-tensores dos cintos, sistema de airbags ↔ 39, ↔ 42.

Desactivação do Airbag

☠ acende a amarelo quando a ignição é ligada e permanece aceso quando o airbag do passageiro da frente tiver sido desactivado ↔ 44.

Se a luz de aviso ⚠ estiver acesa juntamente com ☠, procurar assistência numa oficina.

⚠ Perigo

Risco de ferimentos fatais em crianças que utilizem sistemas de segurança para crianças com o airbag do passageiro dianteiro activado.

Risco de ferimentos fatais em adultos com o airbag do passageiro dianteiro desactivado.

Sistema de carregamento

🔴 acende-se a vermelho.

Acende-se quando se liga a ignição e apaga-se pouco depois de o motor entrar em funcionamento.

Acende-se quando o motor está a trabalhar

Parar, desligar o motor. A bateria não está a carregar. O arrefecimento do motor pode ser interrompido.

O servofreio pode deixar de ser alimentado. Recorrer à ajuda de uma oficina.

Indicador luminoso de avaria acende

 acende-se ou pisca a amarelo.

Acende-se quando se liga a ignição e apaga-se pouco depois de o motor entrar em funcionamento.

Acende-se quando o motor está a trabalhar

Avaria no sistema de controlo de emissões. Os limites de emissões permitidos poderão ser excedidos. Recorrer imediatamente à ajuda de uma oficina.



Pisca quando o motor está a trabalhar

Avaria que pode levar a danos no catalisador. Reduzir a aceleração até a luz deixar de piscar. Recorrer à ajuda de uma oficina imediatamente.

Parar o motor

 acende-se a vermelho.

Acende-se durante alguns segundos quando se liga a ignição.

Se  acender juntamente com  ou , desligar o motor imediatamente e procurar assistência numa oficina.

Conforme o tipo da avaria, uma mensagem de aviso também pode ser visualizada no visor multifunções.

Verificação do sistema

 acende a vermelho.

Acende-se quando se liga a ignição e apaga-se pouco depois de o motor entrar em funcionamento.

Pode acender juntamente com outra luz de aviso ou mensagem no visor multifunções. Recorrer imediatamente à ajuda de uma oficina.

Sistema de travagem

 acende-se a vermelho.

Acende-se quando se destrava o travão de mão se o nível do líquido dos travões estiver demasiado baixo  129.

Aviso

Parar. Não prosseguir viagem. Consultar uma oficina.

Acende-se depois de se ligar a ignição se o travão de mão estiver travado  111.

Desgaste dos calços dos travões

 acende-se a amarelo.

Acende quando os calços dos travões estão gastos  110.



Recorrer à ajuda de uma oficina.

Sistema de travagem antibloqueio (ABS)

 acende-se a amarelo.



Acende brevemente quando a ignição é ligada. O sistema está pronto a ser utilizado quando  se apagar.

Se as luzes de aviso (ABS) e  acenderem com as mensagens **VERIFICAR ABS** e **VERIFICAR ESP** no visor multifunções, há uma avaria no ABS. O sistema de travagem permanece operacional mas sem a regulação ABS.

Se as luzes de aviso (ABS), , (ESP) e  acenderem, o ABS e ESP estão desactivados e a mensagem **TRAVAGEM DEFICIENTE** é visualizada. Recorrer à ajuda de uma oficina.

Sistema de travagem anti-bloqueio  111.

Passagem de caixa para velocidade superior

 ou  acende.

Quando acende e por razões de economia, recomendamos fazer uma passagem de caixa.

Programa electrónico de estabilidade

 pisca ou acende-se a amarelo.

Acende-se durante alguns segundos quando se liga a ignição.

Pisca durante a condução

O sistema está activo. A potência do motor pode diminuir e o veículo pode ser travado um pouco automaticamente  113.

Acende-se durante a condução

O sistema está desligado. A mensagem **ANTIPATINAGEM DESACTIVADO** também aparecerá no visor multifunções. ESP^{Plus}  113.

Sistema electrónico do motor

 acende-se a amarelo.

Acende-se quando o motor está a trabalhar

Indica uma avaria no sistema electrónico.

Recorrer à ajuda de uma oficina.

Pressão do óleo de motor

 acende-se a vermelho.

Acende-se quando se liga a ignição e apaga-se pouco depois de o motor entrar em funcionamento.

Acende-se quando o motor está a trabalhar

Atenção

A lubrificação do motor pode ser interrompida. Isso pode resultar em danos no motor e/ou em bloqueio das rodas motrizes.

1. Pressione a embraiagem.
2. Seleccionar ponto morto, colocar o selector em **N**.
3. Saia da circulação normal o mais rapidamente possível sem impedir a circulação de outros veículos.
4. Desligar a ignição.

⚠ Aviso

Quando o motor está desligado, é necessária mais força para travar e mexer a direcção.

Não retirar a chave enquanto o veículo não estiver parado, caso contrário a tranca da direcção poderá engatar inesperadamente.

Verificar o nível do óleo antes de procurar assistência numa oficina ⇨ 126.

Combustível baixo

 acende-se a amarelo.

Acende-se quando o nível no depósito de combustível é demasiado baixo.

Catalisador ⇨ 104.

Sangrar o sistema de combustível diesel ⇨ 130.

Drenar o filtro de combustível

 acende-se a amarelo.

Acende-se quando se liga a ignição e apaga-se pouco depois de o motor entrar em funcionamento.

Acende-se quando o motor está a trabalhar

Indica a presença de água no combustível diesel. Recorrer imediatamente à ajuda de uma oficina.

Luz exterior

 acende-se a verde.

Acende-se quando as luzes exteriores estão acesas ⇨ 81.

Máximos

 acende-se a azul.

Acende-se quando as luzes de máximos estão acesas e quando se faz sinal de luzes ⇨ 82.

Faróis de nevoeiro

 acende-se a verde.

Acende quando os faróis de nevoeiro estão acesos ⇨ 83.

Farol traseiro de nevoeiro

 acende-se a amarelo.

Acende quando o farol traseiro de nevoeiro está aceso ⇨ 84.

Programador de velocidade de cruzeiro

 acende-se a verde.

 acende a verde quando é guardada determinada velocidade.

 acende a verde quando o sistema está ligado.

Limitador de velocidade

 acende a laranja.

 acende a laranja quando o sistema está ligado.

Programador de velocidade, Limitador de velocidade ⇨ 114.

Porta aberta

 acende-se a vermelho.

Acende-se quando uma porta é aberta.

Mostradores de informação

Visor de informação tripla

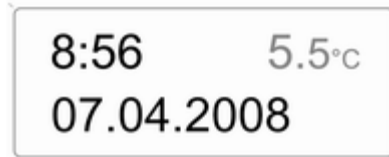

20003

Apresenta a hora, temperatura exterior e data, quando a ignição está ligada.

Mensagens de falha

No visor multifunção é exibida uma mensagem, em combinação com  OU STOP.

Mensagens de informação

Mensagens de informação

BATERIA EM ECONOMIA

ANTIPATINAGEM DESACTIVADO

ACENDIM. AUTO. FARÓIS OFF

NÍVEL ÓLEO CORRECTO

Mensagens de avaria

Exibidas em combinação com . Conduzir com cautela e procurar a assistência de uma oficina.

Para apagar a mensagem de avaria, premir um dos botões na extremidade da alavanca do limpa pára-brisas. Após alguns segundos a mensagem desaparece

automaticamente e  mantém-se aceso. A avaria será gravada no sistema de bordo.

Mensagens de avaria

VERIFICAR ESP

PURGAR FILTRO GASÓLEO

CAIXA VELOCID. DEFICIENTE

ACENDIM. AUTO. DEFICIENTE

Mensagens de aviso

Estas podem aparecer com **STOP** ou em combinação com outras mensagens de aviso, indicadores de controlo ou um aviso acústico. Parar o motor imediatamente e procurar a assistência de uma oficina.

Mensagens de aviso

INJEÇÃO DEFICIENTE

SOBREAQUECIMENTO MOTOR

SOBREAQUECIM. CAIX. VELOC.

Sinais sonoros de aviso

Ao pôr o motor a trabalhar ou durante a condução

- Durante o funcionamento dos sinais de mudança de direcção e de faixa.
- Se a luz de aviso de nível baixo combustível se acender.
- Se o cinto de segurança não estiver apertado.
- Se o veículo tiver uma caixa de velocidades manual robotizada e a temperatura da embraiagem for demasiado alta.

Quando o veículo estiver estacionado e se abrir a porta do condutor

- Com as luzes exteriores acesas.
- Se o veículo tiver uma caixa de velocidades manual robotizada e o travão de estacionamento não estiver accionado, o ponto morto não estiver seleccionado ou se o ou travão de pé não estiver aplicado.

Conta-quilómetros parcial

Computador de conta-quilómetros parcial



As funções podem ser seleccionadas pressionando repetidamente qualquer dos botões na extremidade da alavanca do limpa pára-brisas.

Pressionar o botão para seleccionar uma das funções:

- Combustível utilizado
- Consumo médio
- Consumo instantâneo

- Quilometragem possível com o actual combustível
- Distância percorrida
- Velocidade média
- Distância até ao intervalo da revisão
- Velocidade guardada no programador de velocidade e limitador de velocidade
- Mensagens de avaria e de informação apresentadas no visor multifunções

Combustível utilizado

Mostra a quantidade de combustível consumido desde a última reiniciação.

A medição pode ser reiniciada a qualquer momento pressionando e mantendo qualquer dos botões.

Consumo médio

O valor é apresentado depois de conduzir uma distância de 400 metros.

É mostrado o consumo médio, tendo em consideração a distância percorrida e o combustível consumido desde a última reiniciação.

A medição pode ser reiniciada em qualquer altura.

Consumo instantâneo

O valor é apresentado depois de se atingir uma velocidade de 30 km/h.

Quilometragem possível com o actual combustível

O valor é apresentado depois de conduzir uma distância de 400 metros.

A autonomia restante é calculada a partir do conteúdo actual do depósito de combustível e o consumo médio desde a última reiniciação.

A medição pode ser reiniciada em qualquer altura.

Distância percorrida

Apresenta a distância percorrida desde o último reinício.

A medição pode ser reiniciada em qualquer altura.

Velocidade média

O valor é apresentado depois de conduzir uma distância de 400 metros.

A velocidade média é mostrada desde a última reiniciação.

A medição pode ser reiniciada em qualquer altura.

As interrupções durante o percurso em que se desligue a ignição não são incluídas nos cálculos.

Repor a informação do computador de bordo

Para reiniciar o computador de bordo, seleccionar uma das suas funções e depois pressionar e manter qualquer dos botões.

O computador de bordo reinicia-se automaticamente quando o valor máximo de qualquer dos parâmetros for ultrapassado.

Tacógrafo



O tacógrafo é utilizado como se descreve nas instruções de funcionamento fornecidas. Cumprir as normas relativas ao seu uso.

Iluminação



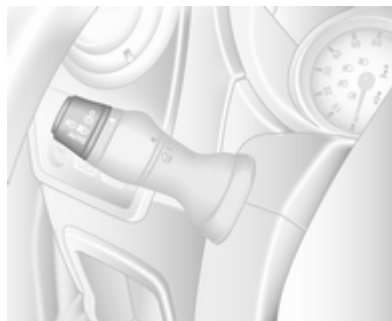

Iluminação exterior	81
Iluminação do habitáculo	84
Características de iluminação	86

Iluminação exterior

Interruptor da luz



Rodar o interruptor das luzes:

- O** = Desligar
-  = Luzes de presença
-  = Faróis
- AUTO** = Controlo automático dos faróis
-  = Faróis de nevoeiro
-  = Faróis traseiros de nevoeiro

Luz de aviso  dos máximos ⇨ 76.

Luz de aviso dos médios  ⇨ 76.

Controlo automático dos faróis

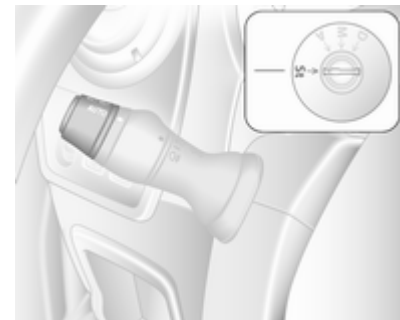

Interruptor da luz em **AUTO**: Quando o motor está a trabalhar, os faróis acendem-se quando houver pouca iluminação exterior.

Por razões de segurança, o interruptor da luz deve manter-se sempre na posição **AUTO**.

Os faróis apagam automaticamente quando a ignição é desligada.

Máximos

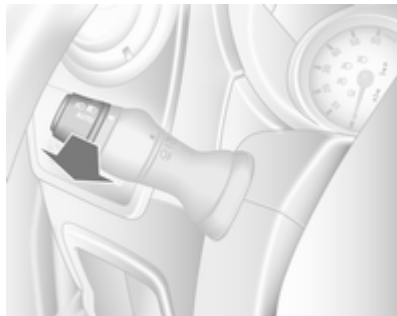

Para mudar entre médios e máximos, puxar a alavanca até se ouvir um estalido.

Sinal de luzes

Para fazer sinal de luzes, puxar a alavanca.

Ajuste do alcance dos faróis

Ajuste manual do alcance dos faróis



Adaptar o alcance dos faróis à carga do veículo para evitar encandeamento: rodar o botão para a posição necessária.

- 0 = Banco da frente ocupado
- 4 = Carregado com a carga máxima permitida

Faróis na condução no estrangeiro

O feixe dos faróis assimétrico aumenta a visibilidade na beira da estrada do lado do passageiro.

Contudo, ao conduzir em países em que a condução se faça do lado oposto da estrada, ajustar os faróis para evitar encandeamento.

Proceder ao ajuste dos faróis numa oficina.

Luzes de condução diurna

As luzes de condução diurna aumentam a visibilidade do veículo durante a luz do dia.

Quando a ignição é ligada, os faróis acendem-se e a iluminação dos instrumentos é reduzida.

As luzes de condução diurna apagam-se quando se desliga a ignição.

Iluminação dianteira adaptativa

Luz de viragem

Dependendo do ângulo de direcção, da velocidade do veículo e da velocidade engrenada nas curvas, uma luz adicional iluminará a parte interior da curva.

Sinais de aviso de perigo



Accionado com o botão .

Sinais de mudança de pista e de direcção

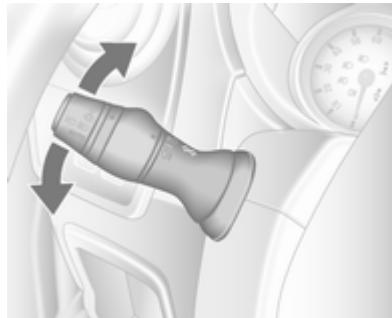

Alavanca = sinal de mudança de direcção para a direita
 Alavanca = sinal de mudança de direcção para a esquerda

Quando o volante é rodado para trás, a alavanca volta automaticamente à sua posição original e o indicador é desactivado. Isto não acontece se for realizada apenas uma manobra subtil no volante, tal como a mudança de faixa.

Aquando de uma mudança de faixa, deslocar a alavanca parcialmente até ao primeiro batente. Quando soltar, a alavanca volta à sua posição.

Se a alavanca for deslocada para lá do primeiro batente, o indicador fica ligado continuamente. Desligar manualmente o indicador deslocando a alavanca para a posição original.

Faróis de nevoeiro dianteiros

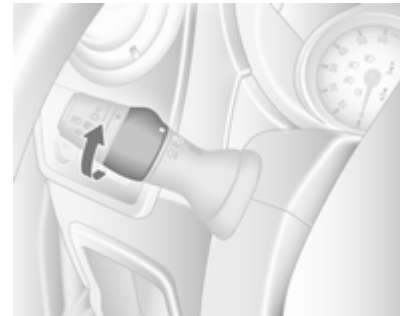

Rodar o interruptor interior para a posição  e soltá-lo.

Os faróis de nevoeiro dianteiros apenas funcionam quando a ignição e os faróis dianteiros estiverem ligadas.

Faróis traseiros de nevoeiro

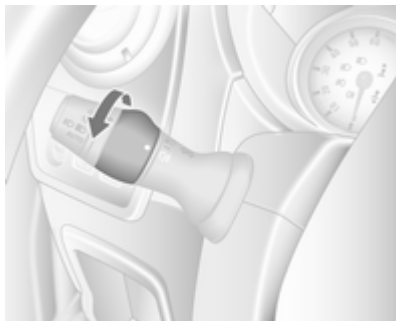

Rodar o interruptor interior para a posição  e soltá-lo.

Os faróis traseiros de nevoeiro apenas funcionam quando a ignição e os faróis dianteiros estiverem ligados.

Faróis de marcha-atrás

Os faróis de marcha atrás acendem-se quando a ignição está ligada e a marcha-atrás está seleccionada.

Coberturas dos faróis embaciadas

O interior das coberturas das luzes pode embaciar-se por breves instantes em condições de tempo frio e húmido, com chuva forte ou depois da lavagem. O embaciamento desaparece rapidamente por si só; para ajudar a desembaciá-lo, ligar os faróis.

Iluminação do habitáculo

Luzes do habitáculo

Com o interruptor na respectiva posição central, a luz funciona como luz de cortesia e acende quando as portas dianteiras são abertas. Depois das portas dianteiras estarem fechadas, a luz de cortesia apaga ao fim de algum tempo.

Luz de cortesia dianteira



Accionado com o botão .

A luz interior apaga-se imediatamente quando a ignição é ligada.

Luzes traseiras de cortesia

Carrinha

As luzes de médios e de cortesia encontram-se no compartimento traseiro dos passageiros.



Accionar o interruptor de balancim no painel de instrumentos:

Pressionar ☀ = ligado.

Pressionar **OFF** = desligado.

Iluminação da bagageira



Accionado premindo o interruptor:

- Sempre ligado
- Controlado pelo funcionamento da iluminação interior
- Sempre desligado

Luzes de leitura

Luz de leitura dianteira



Accionado com o botão ☀.

A luz de leitura pode ser direccionada conforme necessário.

Luzes de leitura traseiras

Carrinha



Accionar o interruptor de balancim no painel de instrumentos:

Pressionar  = ligado.

Pressionar **OFF** = desligado.



Cada luz de leitura pode então ser accionada individualmente e direccionada conforme pretendido.

Características de iluminação

Iluminação de saída no veículo

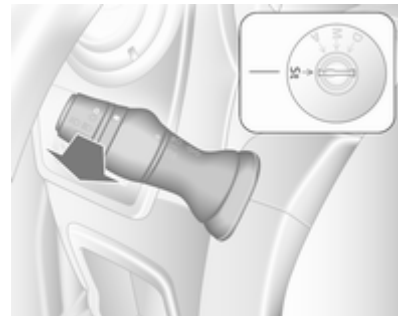

Os faróis acendem durante aprox. 1 minuto depois de estacionar o veículo e activar o sistema.

Activação

1. Desligar a ignição.
2. Retirar a chave da ignição.
3. Puxe a alavanca do indicador de mudança de direcção na direcção do volante.

Esta acção pode ser repetida até quatro vezes por um período máximo de 4 minutos.

A iluminação é desligada imediatamente rodando o interruptor da luz para qualquer posição e regressando a **O**.

Climatização

Sistemas de climatização	88
Grelhas de ventilação	98
Manutenção	99

Sistemas de climatização

Sistema de aquecimento e ventilação

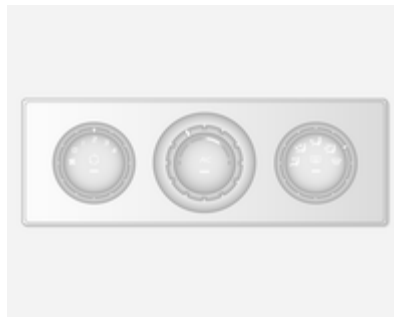

Comandos para:

- Temperatura
- Velocidade da ventoinha
- Distribuição do ar

Óculo traseiro com desembaciador
 → 30.

Temperatura

Vermelho = Quente





Azul = Frio

O aquecimento só será totalmente eficaz quando o motor tiver atingido a sua respectiva temperatura normal de funcionamento.

Velocidade da ventoinha

Ajustar o fluxo de ar regulando a ventoinha para a velocidade pretendida.

Distribuição do ar

-  = para área da cabeça
-  = para área da cabeça e espaço para os pés
-  = inferior
-  = para pára-brisas, vidros das portas dianteiras e espaço para os pés
-  = para pára-brisas e vidros das portas dianteiras

Sistema de ar condicionado

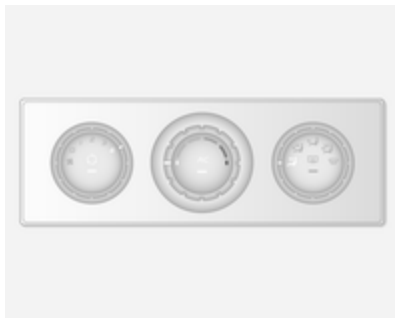

Para além do sistema de aquecimento e ventilação, o sistema de ar condicionado possui:

AC = Arrefecimento

☉ = Recirculação de ar

Arrefecimento (AC)

É accionado com o botão **AC** e só funciona quando o motor e a ventoinha estão a trabalhar.

O sistema de ar condicionado arrefece e desumidifica (seca) o ar quando a temperatura exterior está

um pouco acima do ponto de congelação. Por isso pode haver condensação e pingos por baixo do veículo.

Se não for necessário qualquer arrefecimento ou desumidificação, desligar o sistema de arrefecimento para poupar combustível.

Sistema de recirculação de ar

Accionado com o botão ☉.

⚠ Aviso

O movimento de ar fresco é reduzido no modo de recirculação. No funcionamento sem arrefecimento a humidade do ar aumenta, pelo que os vidros podem embaciar-se. A qualidade do ar do habitáculo deteriora-se e os ocupantes podem sentir sonolência.

Arrefecimento máximo

Abrir os vidros por breves instantes para que o ar quente se disperse rapidamente.



- Arrefecimento **AC** ligado.
- Sistema de recirculação de ar ☉ ligado.
- Colocar o comando da distribuição do ar em **2**.
- Definir o comando da temperatura para o nível de frio máximo.
- Regular a velocidade da ventoinha para o nível máximo.
- Abrir todas as saídas de ar.

Sistema de controlo electrónico da climatização



Comandos para:

- Temperatura
- Distribuição do ar e selecção do menu
- Velocidade da ventoinha

AUTO = Modo automático
 = Recirculação de ar
 = desembaciamento e descongelamento

Óculo traseiro com desembaciador
 ⇨ 30.

A temperatura pré-seleccionada é regulada automaticamente. No modo automático a velocidade da ventoinha e a distribuição do ar regulam automaticamente o fluxo de ar.

O sistema pode ser adaptado manualmente utilizando os comandos de distribuição de ar e fluxo de ar.

O sistema de controlo electrónico da climatização só está totalmente operacional quando o motor está a funcionar.

Para um bom funcionamento, não cobrir o sensor no painel de instrumentos.

Modo automático

Regulação básica para conforto máximo:

- Premir o botão **AUTO**.
- Abrir todas as saídas de ar.
- **AC** ligado.
- Definir a temperatura pretendida.

Pré-selecção da temperatura

A temperatura pode ser regulada para o valor pretendido.

Por razões de conforto, só mudar a temperatura em pequenos aumentos.

Vermelho = Quente
 Azul = Frio

O aquecimento só será totalmente eficaz quando o motor tiver atingido a sua respectiva temperatura normal de funcionamento.

Se estiver regulada uma temperatura mínima de 15 °C, o sistema de controlo electrónico da climatização funciona em arrefecimento máximo.

Se estiver regulada a temperatura máxima de 27 °C, o sistema de controlo electrónico da climatização funciona em aquecimento máximo.

Velocidade da ventoinha

A velocidade seleccionada da ventoinha é indicada com  no visor.

Se a ventoinha for desligada, o ar condicionado também é desactivado.

Para regressar ao modo automático: Premir o botão **AUTO**.

Desembaciamento e descongelação dos vidros

Premir o botão .

A temperatura e a distribuição de ar são definidos automaticamente e a ventoinha funciona a velocidade alta.

Para regressar ao modo automático: pressionar o botão  ou **AUTO**.

Distribuição do ar

Pressionar  ou  repetidamente.

As setas apresentadas no visor indicam as definições de distribuição.

Arrefecimento

O sistema de ar condicionado arrefece e desumidifica (seca) quando a temperatura exterior está acima de um nível especificado. Por isso pode haver condensação e pingos por baixo do veículo.

Se não for necessário qualquer arrefecimento ou desumidificação, pressionar **AC OFF** para desligar o sistema de arrefecimento, poupando combustível.

Modo manual de recirculação de ar

Accionado com o botão .

Aviso

O movimento de ar fresco é reduzido no modo de recirculação. No funcionamento sem arrefecimento a humidade do ar aumenta, pelo que os vidros podem embaciar-se. A qualidade do ar do habitáculo deteriora-se e os ocupantes podem sentir sonolência.

Sistema de aquecimento traseiro



Se o motor for desligado, o compartimento traseiro pode ser aquecido através de aquecimento adicional, através das grelhas de ventilação inferiores. Programando valores no painel de comando, o utilizador pode regular as definições das horas, dia e temperatura.

O aquecimento deixará de funcionar se o nível de combustível do veículo for demasiado baixo.

Durante o funcionamento é utilizada energia da bateria do veículo. No caso de viagens curtas, verificar regularmente a bateria e, se necessário, recarregá-la.

Para garantir um desempenho eficiente, as grelhas de ventilação inferiores no compartimento dos passageiros traseiro não podem estar obstruídas.

⚠ Aviso

Não colocar o sistema a trabalhar ao abastecer, em caso de presença de poeira ou vapores de combustível ou em espaços fechados (p. ex., garagem).

Acertar as horas e o dia

Pressionar o botão **⊕** até o visor das horas ficar intermitente.

Se a alimentação da bateria tiver sido interrompida antes de ser utilizada, pressionar brevemente o botão **◀** ou **▶** para que o visor das horas fique intermitente.

Acertar as horas com os botões **◀** ou **▶**.

A hora é acertada quando a hora apresentada deixa de estar intermitente.

O visor do dia ficará então intermitente: regular o dia com o botão **◀** ou **▶**.

O dia é acertado quando o visor deixa de estar intermitente.

O visor permanecerá intermitente durante cerca de 15 segundos depois de a ignição ter sido desligada.

Funcionamento e accionamento do aquecimento adicional do compartimento traseiro

Pressionar o botão **⏏** para ligar o aquecimento. **⏏** surgirá no visor para indicar que o aquecimento está a funcionar.

Alterar o período de funcionamento do aquecimento

Com o aquecimento desligado (**⏏** apaga no visor), pressionar brevemente o botão **◀** até o período de funcionamento do aquecimento fica intermitente no visor.

Utilizar os botões **◀** ou **▶** para regular a duração do aquecimento. A duração fica definida quando o visor apaga.

Programar o modo de aquecimento

É possível guardar até três programas que permitem ligar o aquecimento.

Pressionar o botão **P** o número de vezes para seleccionar o programa guardado pretendido.

Pressionar brevemente os botões **◀** ou **▶**, a hora de programação fica intermitente no visor.

Utilizando os botões **◀** ou **▶** regular para a hora pretendida. Assim que o visor da hora pára de estar intermitente, regular o dia utilizando os botões **◀** ou **▶**.

A hora e dia são definidos quando o visor pára de estar intermitente.

Chamar novamente um modo de programação

Para activar um programa guardado, pressionar o botão **P** até o número correspondente surgir no visor.

Posição neutra ou nenhum programa guardado activado

Pressionar o botão **P** até deixar de estar visível o número do programa guardado.

Regular a temperatura

Para regular a temperatura do aquecimento, rodar o botão rotativo existente no painel de comando.

Rodar para a direita = aumentar a temperatura
Rodar para a esquerda = diminuir a temperatura

Sistema de ar condicionado traseiro

O sistema de ar condicionado traseiro é accionado juntamente com o sistema de ar condicionado do habitáculo dianteiro.

Carrinha

Grelhas de ventilação traseiras



Ar condicionado adicional é fornecido para o compartimento traseiro dos passageiros através das grelhas de ventilação.

Velocidade da ventoinha



Regular o fluxo de ar para seleccionar a velocidade pretendida.

rodar para a direita = aumentar o fluxo de ar
rodar para a esquerda = diminuir o fluxo de ar

Combi

Ar condicionado adicional é fornecido para o compartimento traseiro dos passageiros através das grelhas de ventilação situadas acima do compartimento do condutor e passageiro da frente.

Com o sistema de ar condicionado do compartimento da frente ligado, regular o fluxo de ar para seleccionar a velocidade pretendida.

Assegurar-se de que as grelhas de ventilação estão abertas quando em funcionamento para evitar a formação de gelo no sistema.

Aquecimento auxiliar

Aquecedor do líquido de arrefecimento

O aquecedor do líquido de arrefecimento Eberspächer, alimentado a combustível e independente do motor, garante o aquecimento rápido do líquido de arrefecimento do motor de modo a permitir o aquecimento do interior do veículo sem ter o motor a trabalhar.

Aviso

Não colocar o sistema a trabalhar ao abastecer, em caso de presença de poeira ou vapores de combustível ou em espaços fechados (p. ex., garagem).

Antes de iniciar ou programar o sistema para iniciar, colocar o sistema de controlo da climatização em aquecer e a distribuição do ar em .

Desligar quando deixar de ser necessário. O aquecimento pára automaticamente após uma utilização contínua de aprox. 2 horas e também deixa de trabalhar se o nível do combustível do veículo cair para um valor demasiado baixo.

Durante o funcionamento é utilizada energia da bateria do veículo. No caso de viagens curtas, verificar regularmente a bateria e, se necessário, recarregá-la.

Para garantir um desempenho eficiente, colocar o aquecedor auxiliar a trabalhar durante breves instantes uma vez por mês.

Aparelhos de comando

O temporizador ou comando à distância liga e desliga o sistema, e é utilizado para programar horas de início específicas.

Temporizador



- 1 Botão de ativação = Liga/desliga o aparelho de comando e muda a informação apresentada
- 2 Botão Retroceder = Selecciona funções na barra de menus e ajusta valores
- 3 Barra de menus = Indica as funções seleccionáveis , , e

- 4 Botão Avançar = Selecciona funções na barra de menus e ajusta valores
- 5 OK Botão = Confirma a selecção

Comando à distância



Os botões de comando funcionam de forma idêntica ao temporizador anteriormente descrito.

Para activar o comando à distância, pressionar o botão de activação e soltá-lo quando a barra de menus surgir no visor. O indicador de sinal

e **SENd** surgem durante breves instantes no visor, seguidos pela temperatura.

Aviso

Ao abastecer, desligar o comando à distância e o aquecedor!

Para desligar, pressionar e manter pressionado o botão de activação para evitar um funcionamento involuntário.

O comando à distância tem um alcance máximo de 600 metros. O alcance pode ser reduzido devido às condições ambientais e à medida que a pilha fica mais fraca.



Além do comando à distância, o aquecimento também pode ser ligado durante 30 minutos ou desligado com o auxílio do botão no painel de instrumentos.

Substituição da pilha

Substituir a pilha quando o alcance do comando à distância for reduzido ou quando o símbolo de carga da pilha começar a piscar.

Abriu a tampa com o auxílio de uma moeda e substituir a pilha (CR 2430 ou equivalente), certificando-se de que a nova pilha é correctamente instalada com o lado positivo (+)

voltado para os terminais positivos. Colocar novamente a tampa bem segura.

Eliminar as pilhas usadas de acordo com as normas ambientais.



As pilhas não devem ser eliminadas junto com os resíduos domésticos. Devem ser colocadas em pontos de recolha para reciclagem apropriados (i.e. pilhões).

Indicações de avaria do comando à distância

cobA	= Sinal fraco - ajustar posição
conP	= Sem sinal - aproximar
bALo	= Pilha fraca - substituir pilha
Err	= Erro do sistema - consultar oficina
Add, AddE	= Sistema no modo de programação

Programar comando à distância

Se a bateria do veículo for ligada de novo, o LED no botão do painel de instrumentos acende-se e o sistema configura automaticamente o menu do comando à distância. Se o LED piscar, pressionar o botão **OK** no comando à distância, seleccionar **Add** ou **AddE** e confirmar.



Também podem ser configurados comandos à distância adicionais. Pressionar o botão até o LED piscar, ligar o comando à distância, seleccionar **Add** e confirmar.

AddE programa exclusivamente o comando à distância actual e bloqueia todos os comandos anteriormente configurados. **Add** programa até quatro comandos à distância, porém apenas um pode comandar o sistema num determinado momento.

Funcionamento

Aquecimento

Seleccionar  na barra de menus e confirmar. A duração predefinida do aquecimento, p. ex., **L 30**, pisca no visor.

Para ajustar temporariamente a duração do aquecimento, ajustar com o botão  ou  e confirmar. O valor pode ser definido de 10 a 120 minutos.

Para desligar, seleccionar novamente  na barra de menus e confirmar.

Ventilação



Seleccionar  na barra de menus e confirmar.

A duração da ventilação pode ser aceite ou ajustada. A duração indicada é aceite sem confirmação.

Para desligar, seleccionar novamente  na barra de menus e confirmar.



Programar P

Podem ser programados até 3 horas de início predefinidas, com uma duração quer de um dia quer de uma semana.

- Seleccionar **P** na barra de menus e confirmar
- Seleccionar o número predefinido desejado da memória **1, 2** ou **3** e confirmar
- Seleccionar o dia e confirmar
- Seleccionar a hora e confirmar
- Seleccionar os minutos e confirmar
- Seleccionar  ou  e confirmar
- Se necessário, ajustar a duração do tempo de funcionamento antes da partida e confirmar

O número predefinido seguinte da memória a ser activado está sublinhado e é apresentado o dia da semana. Repetir o procedimento para programar os outros números predefinidos da memória.

Pressionar o botão  durante o procedimento permite sair sem memorizar os ajustes programados.

Para eliminar uma hora de início predefinida, seguir os passos para a programação até o símbolo do aquecimento  piscar. Pressionar o botão  ou  até **OFF** surgir no visor e confirmar.

O aquecimento pára automaticamente 5 minutos após a hora de início programada.

Advertência

O sistema do comando à distância inclui um sensor da temperatura que calcula o tempo de funcionamento de acordo com a temperatura ambiente e o nível de aquecimento desejado (ECO ou HIGH).

O sistema é automaticamente iniciado entre 5 e 60 minutos antes da hora de início programada.

Definir o dia da semana, a hora e a duração do aquecimento

Se a bateria do veículo for desligada ou se a sua tensão for demasiado baixa, o aparelho terá de ser reinicializado.

- Seleccionar \odot e confirmar
- Seleccionar o dia da semana e confirmar
- Alterar as horas e confirmar
- Alterar os minutos e confirmar
- Alterar a duração predefinida do aquecimento e confirmar

Nível do aquecimento \odot

O nível preferido do aquecimento para as horas de início programadas pode ser definido para ECO ou HIGH.

Seleccionar \odot e confirmar. ECO ou HIGH pisca no visor. Ajustar com o botão \leftarrow ou \rightarrow e confirmar.

Grelhas de ventilação

Saídas de ar ajustáveis

Saídas de ar centrais

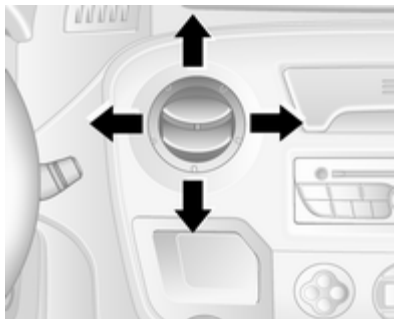

Pressionar a grelha para abrir.

Dirigir o fluxo de ar basculando a grelha.

Saídas de ar laterais

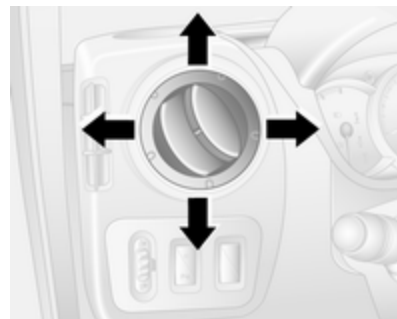

Pressionar a grelha para abrir.

Dirigir o fluxo de ar basculando a grelha.

Saídas de ar fixas

Por trás do pára-brisas e dos vidros das portas e nos espaços para os pés há saídas de ar adicionais.

Refrigerador do porta-luvas

O sistema de ar condicionado também pode manter o conteúdo do porta-luvas fresco.

Manutenção

Entrada de ar

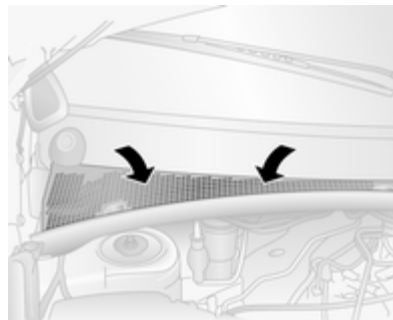

A admissão de ar na frente do pára-brisas no compartimento do motor deve ser mantida limpa para permitir a entrada de ar. Retirar quaisquer folhas, lixo ou neve.

Filtro de pólen

O filtro de pólen impede poeiras, fuligem e esporos de entrarem no veículo através da admissão de ar.

Funcionamento normal do ar condicionado

Para assegurar que o desempenho é continuamente eficiente, o arrefecimento deve ser accionado durante alguns minutos uma vez por mês, independentemente do clima e da época do ano. Não é possível ligar o arrefecimento quando a temperatura exterior é demasiado baixa.

Serviço

Para um óptimo desempenho do sistema de arrefecimento, recomenda-se que o sistema de controlo da climatização seja verificado anualmente, a partir do terceiro ano a contar do primeiro registo do veículo, incluindo:

- Teste de pressão e funcionalidade
- Funcionalidade do aquecimento
- Verificação de fugas
- Verificação de correias de accionamento

- Limpeza de condensador e drenagem do evaporador
- Verificação do desempenho

Condução e funcionamento

Sugestões para condução	101
Arranque e manuseamento	101
Gases de escape	104
Caixa de velocidades manual	105
Caixa de velocidades manual de comutação automática	106
Travões	110
Sistemas de condução	112
Programador de velocidade	114
Sistemas de detecção	117
Combustível	120
Rebocar	121
Características auxiliares	123

Sugestões para condução

Controlo do veículo

Nunca aproveitar o movimento do veículo com o motor desligado

Muitos sistemas não funcionam nesta situação (por exemplo, servofreio, direcção assistida). Conduzir desta forma é um perigo para si e para os outros.

Pedais

Para assegurar que o curso do pedal está desimpedido, não deverão existir tapetes na área dos pedais.

Direcção assistida

Nunca deixar o volante completamente trancado quando o volante estiver estacionário, pois pode provocar danos na bomba da direcção assistida.

Arranque e manuseamento

Veículo novo em rodagem

Não trave desnecessariamente nas primeiras viagens e depois de pôr novas pastilhas nos travões.

A primeira vez que se conduzir o veículo pode haver fumo por causa de ceras e óleo que se evaporam pelo sistema de escape. Depois de conduzir o veículo pela primeira vez, estacionar o veículo ao ar livre durante algum tempo e evitar inalar os fumos.

Não conduzir o veículo desnecessariamente bruscamente ou a rotações de motor altas durante o período de rodagem inicial.

Durante o período de rodagem pode haver um maior consumo de combustível e de óleo de motor.

Posições do interruptor de ignição

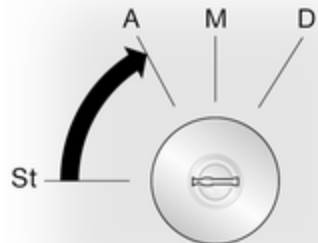

- St = Ignição desligada
 A = Tranca da direcção destrancada, ignição desligada
 M = Ignição ligada, em veículos com motor diesel: pré-aquecimento
 D = Arranque

Ligar o motor

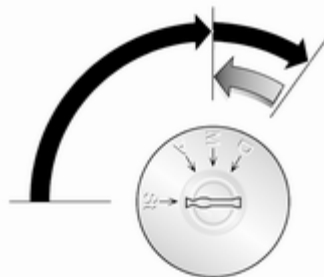

Caixa de velocidades manual: accionar a embraiagem.

Caixa de velocidades manual robotizada: accionar travão; caixa de velocidades passa automaticamente para **N**.

Não acelerar.

Rodar a chave para a posição **M** para pré-aquecimento, até a luz de aviso  apagar.

Rodar a chave para a posição **D** e soltar.

A velocidade do motor aumentada volta automaticamente à velocidade ao ralenti normal à medida que a temperatura do motor aumenta.

As tentativas de arranque não deverão demorar mais do que 15 segundos. Se o motor não arrancar, esperar 15 segundos antes de recomeçar o procedimento. Se necessário, retirar o pé do acelerador antes de repetir o procedimento.



Antes de voltar a pôr o motor a trabalhar ou para desligar o motor, voltar a rodar a chave para **St**.

Controlo do ralenti



Para aumentar a velocidade do ralenti, pressionar o interruptor. Ao fim de alguns segundos a função será activada.

A função será desactivada quando:

- O pedal da embraiagem é pressionado
- O pedal do acelerador é pressionado
- MTA não está em ponto-morto **N**
- Velocidade do veículo acima de 0 km/h
- A luz de aviso ,  ou **STOP** acende no grupo de instrumentos.

Para aumentar ou diminuir o regime rápido da velocidade da rotação ao ralenti, consulte uma oficina.

Marcha por inércia

A alimentação de combustível é automaticamente interrompida durante uma desaceleração, ou seja, quando o veículo é conduzido com uma mudança engatada mas sem carregar no acelerador.

Estacionamento

- Não estacionar o veículo numa superfície facilmente inflamável. A temperatura elevada do sistema de escape pode provocar a inflamação da superfície.
- Aplicar sempre o travão de mão sem carregar no botão de destravagem. Aplicar com a maior firmeza possível numa descida ou subida. Accionar o pedal do travão ao mesmo tempo para reduzir a força de accionamento.
- Desligar o motor e a ignição. Rodar o volante até sentir a tranca da direcção engatar.
- Se o veículo estiver numa superfície nivelada ou numa subida, engatar a primeira velocidade antes de desligar a ignição. Numa subida, virar as rodas dianteiras para o lado contrário ao do passeio.
Se o veículo estiver numa descida, engrene a marcha-atrás antes de desligar a ignição. Virar as rodas dianteiras na direcção do passeio.

- Trancar o veículo e activar o sistema de fecho anti-roubo.

Gases de escape

Escape do motor

⚠ Perigo

Os gases de escape do motor contêm monóxido de carbono venenoso que não tem cor nem cheiro e que pode ser fatal se inalado.

Se os gases de escape entrarem no interior do veículo, abrir os vidros. Reparar a avaria numa oficina.

Evitar conduzir com a bagageira aberta, caso contrário podem entrar gases de escape no veículo.

Filtro de partículas diesel

O filtro de partículas diesel filtra partículas de fuligem nocivas retirando-as dos gases de escape.

O sistema inclui uma função de auto-limpeza que funciona automaticamente durante

a condução sem qualquer notificação. O filtro é limpo procedendo à combustão periódica das partículas de fuligem a elevada temperatura. Este processo ocorre automaticamente a velocidades superiores a 48 km/h e pode demorar até 30 minutos. Durante esse período pode haver um maior consumo de combustível. A emissão de odores e fumo é normal durante esse processo.



Em determinadas condições de condução, p. ex. em pequenos percursos, o sistema não se pode limpar a si próprio automaticamente.

Se a limpeza do filtro for necessária e se as condições de condução anteriores não permitiam a limpeza automática, será indicado pelo acender de  no Conjunto de instrumentos. Recorrer imediatamente à ajuda de uma oficina.

Catalisador

O catalisador reduz a quantidade de substâncias nocivas presentes nos gases de escape.



Atenção

Os tipos de combustível não listados na página  120,  168 podem danificar o catalisador ou componentes eléctricos.

Gasolina não queimada irá sobreaquecer e danificar o catalisador. Assim, evitar a utilização excessiva do motor de arranque, deixar esvaziar o depósito de combustível e ligar o motor 'ao empurrão' ou por reboque.

Em caso de falha de explosão, motor com funcionamento irregular, redução do desempenho do motor ou outros problemas invulgares, levar o veículo a uma oficina o mais rapidamente possível para que a situação seja rectificadada. Numa

emergência, o veículo pode ser conduzido por um curto período de tempo a baixa velocidade e com uma velocidade do motor também baixa.

Se a luz de aviso  pisca, os limites de emissão permitidos podem ser ultrapassados. Levantar o pé do acelerador até o  parar de piscar e ficar constantemente iluminado. Contactar imediatamente uma oficina.

Indicador luminoso de avaria  74.

Caixa de velocidades manual

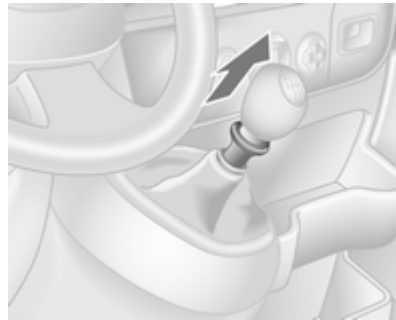

Para engrenar a marcha-atrás, com o veículo parado, pressionar o pedal da embraiagem, puxar o anel na alavanca selectora para cima e engrenar a mudança.

Se a mudança não engatar, colocar a alavanca em ponto morto, tirar o pé do pedal da embraiagem e premir de novo; depois seleccionar a mudança novamente.

Não carregar na embraiagem desnecessariamente.

Ao operar, premir o pedal da embraiagem completamente. Não utilizar o pedal como um descanso para o pé.

Atenção

Não é aconselhável conduzir com a mão pousada sobre a alavanca selectora.

Caixa de velocidades manual de comutação automática

Caixa de velocidades manual robotizada

A caixa de velocidades MTA permite passagens de caixa manuais (modo manual) ou automáticas (modo automático) e ambas com controlo automático da embraiagem.

Visor da caixa de velocidades



Indica o modo e a mudança actual.

Ligar o motor

Premir o pedal do travão ao colocar o motor a trabalhar. Se não se carregar no pedal do travão,  acende-se no mostrador da caixa de velocidades e não se consegue colocar o motor a trabalhar.

Quando o travão de pé é pressionado, a caixa de velocidades muda automaticamente para **N** (neutro); "N" aparece no ecrã da caixa de velocidades e o motor pode ser iniciado. Pode haver um pequeno tempo de espera.

Alavanca selectora

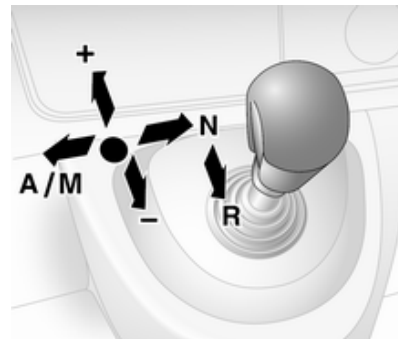

Deslocar sempre a alavanca selectora na direcção apropriada o mais possível. Depois de a largar, volta automaticamente para a posição central.

- N** = Ponto morto.
- A/** = Alternar entre modos
- M** Automático e Manual.

O mostrador da caixa de velocidades mostra um "A", quando em modo automático.

- R** = Marcha-atrás.
Engatar apenas quando o veículo estiver parado. O mostrador da caixa de velocidades mostra um "R" quando a marcha-atrás está engrenada.
- +** = Mudar para mudança superior.
- = Mudar para mudança inferior.

Arranque

Quando o motor é posto a trabalhar, a caixa de velocidades está em modo automático. Pressionar pedal do travão e deslocar a alavanca selectora no sentido do **+** de forma a engrenar a 1ª.

Se se seleccionar **R**, a marcha atrás é engatada. O veículo começa a deslocar-se quando se solta o travão de pé. Para iniciar rapidamente a marcha, soltar o pedal do travão e acelerar imediatamente depois de engatar uma mudança.

No modo automático, a caixa de velocidades passa automaticamente para a outra velocidade, consoante as condições de condução.

Para iniciar o modo manual, deslocar a alavanca selectora para **A/M**. A velocidade actual será mostrada no mostrador da caixa de velocidades.

Para meter a 1ª, pressionar o pedal do travão e deslocar a alavanca selectora para o **+** ou **-**. Passar para uma velocidade superior ou inferior deslocando a alavanca selectora no sentido do **+** ou do **-**. É possível saltar mudanças movimentando a alavanca selectora repetidamente em curtos intervalos de tempo.

Parar o veículo

No modo automático ou manual, a primeira é engatada e a embraiagem é libertada quando o veículo pára. Em **R**, a marcha atrás permanece engatada.

Ao parar em inclinações, puxar o travão de mão ou pressionar o pedal dos travões. Para evitar o sobreaquecimento da embraiagem,

um aviso sonoro intermitente pode soar como sinal para pressionar o pedal do travão ou para puxar o travão de mão.

Desligar o motor se parar por um período de tempo prolongado, por exemplo, em engarrafamentos de trânsito.

Travagem com o motor

Modo automático

Ao descer uma encosta, a caixa de velocidades manual robotizada não passa para mudanças superiores enquanto não se atingir uma velocidade de motor suficientemente elevada. Efectua reduções de caixa na altura própria quando se trava.

Modo manual

Para utilizar o efeito de travagem com o motor, seleccionar uma mudança inferior na altura certa ao descer uma encosta.

Balançar o veículo

Dar "esticões" com a caixa só é permitido se o veículo estiver preso em areia, lama, neve ou num buraco. Deslocar a alavanca selectora entre **R** e **A/M** (ou entre **+** e **-**) num ciclo repetitivo, aplicando uma ligeira pressão no pedal do acelerador. Não acelerar muito o motor e evitar acelerações repentinas.

Estacionamento

Aplicar o travão de mão. A mudança engatada mais recentemente (ver visor da caixa de velocidades) permanece engatada. Com **N**, não é engatada qualquer mudança.

Quando se desliga a ignição, a caixa de velocidades deixa de responder ao movimento da alavanca selectora.

Se a ignição não for desligada, ou o travão de mão não tiver sido aplicado, ouvir-se-á um aviso audível intermitente ao abrir a porta do condutor.

Modo manual

Se se seleccionar uma mudança superior quando a velocidade do motor for demasiado baixa, ou uma mudança inferior quando a velocidade do motor for demasiado alta, a passagem não é efectuada. Isso evita que o motor funcione a velocidades de motor muito baixas ou muito altas.

Se a velocidade do motor for muito baixa, a caixa de velocidades passa automaticamente para uma mudança inferior.

Se a velocidade do motor for demasiado alta, a caixa de velocidades apenas passa para uma mudança superior através de kickdown.

Programas de condução com comando electrónico

Modo de Inverno ❄



Activar o modo de Inverno se se tiver dificuldades no arranque em piso escorregadio.

Activação

Premir o botão ❄. Indicador de controlo ❄ é apresentado no visor da caixa de velocidades. A caixa de velocidades muda para o modo automático e o veículo arranca com uma velocidade apropriada.

Desactivação

O modo de Inverno é desactivado:

- premindo o botão  de novo,
- desligando a ignição,
- mudando para modo manual.

A fim de proteger a caixa de velocidades em situações de temperaturas extremamente elevadas da embraiagem, poderá soar um aviso sonoro. Nesses casos, pressionar o travão de pé, seleccionar "N" e puxar o travão de mão para permitir que a embraiagem arrefeça.

Modo de carga kg



É possível utilizar o modo de carga, em ambos os modos automático e manual. Em ambos os casos, os padrões das passagens de caixa são adaptados automaticamente para transportar uma carga útil maior.

Activação

Premir o botão **kg**. Indicador de controlo **kg** é apresentado no visor da caixa de velocidades. A caixa de velocidades seleccionará depois padrões optimizados de passagens de caixa.

Desactivação

O modo de carga é desactivado:

- premindo o botão **kg** de novo,
- desligando a ignição.

Kickdown

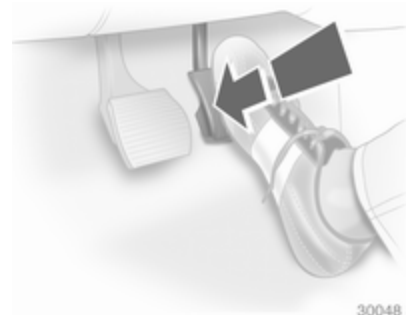

Se o pedal do acelerador for premido para além do ponto de pressão, a caixa de velocidades passa para uma mudança inferior consoante a velocidade do motor. Toda a potência do motor fica disponível para aceleração.

Se a velocidade do motor é demasiado alta, a caixa de velocidades muda para uma velocidade superior, mesmo no modo manual. Sem o kick down esta engrenagem automática não é efectuada no modo manual.

Avaria

Na eventualidade de uma avaria, a luz de aviso  é apresentada no visor da caixa de velocidades. Condução contínua é possível desde que o veículo seja conduzido com cuidado e antecipação.

Reparar a avaria numa oficina.

Corte de corrente

A embraiagem não é desengatada se ocorrer uma interrupção da alimentação eléctrica quando se engata uma mudança. O veículo não anda.

Se a bateria estiver descarregada, colocar o motor a trabalhar com cabos auxiliares de arranque ⇨ 153.

Se a avaria não se dever a bateria descarregada, recorrer à ajuda de uma oficina.

Se o ponto morto não puder ser engatado, o veículo só deve ser rebocado com as rodas de tracção elevadas do piso ⇨ 156.

Travões

O sistema de travagem inclui dois circuitos de travões independentes.

Se um circuito de travões falhar, continua a ser possível travar o veículo com o outro circuito dos travões. Contudo, o efeito de travagem só é obtido quando se carregar no pedal do travão com força. Será preciso bastante mais força para isso. A distância de travagem aumenta. Dirigir-se a uma oficina antes de prosseguir viagem.

Quando o motor não está a trabalhar, o suporte da unidade do servofreio desaparece depois de se carregar no pedal do travão uma ou duas vezes. O efeito de travagem não é reduzido mas será preciso mais força para travar. É especialmente importante ter isto em atenção quando o veículo for rebocado.

Luz de aviso  ⇨ 74.

Se os calços dos travões apresentam desgaste até um ponto predeterminado, o sistema de travagem tem de ser inspeccionado. Recorrer à ajuda de uma oficina.

Luz de aviso  ↻ 74.

Sistema de travagem antibloqueio

O sistema de travagem antibloqueio (ABS) impede que as rodas bloqueiem.



O ABS começa a regular a pressão de travagem assim que uma roda apresenta tendência para bloquear. A direcção do veículo continua a poder ser utilizada, mesmo durante travagem a fundo.

O controlo do ABS é tornado visível através de pulsos no pedal dos travões e no ruído do processo de regulação.

Para travagem óptima, manter o pedal do travão totalmente premido durante o processo de travagem, apesar de o pedal estar a pulsar. Não reduzir a pressão sobre o pedal.



Luz de aviso  ↻ 74.

Avaria

Se as luzes de aviso  e  acenderem com as mensagens **VERIFICAR ABS** e **VERIFICAR ESP** no visor multifunções, há uma avaria no ABS. O sistema de travagem permanece operacional mas sem a regulação do ABS.

Aviso

Se houver uma avaria no ABS, as rodas podem bloquear em caso de travagem superior ao normal. As vantagens do ABS deixam de estar disponíveis. Durante travagem a fundo, a direcção do veículo deixa de poder ser utilizada e o veículo pode guinar.

Se as luzes de aviso , ,  e **STOP** acenderem, o ABS e o ESP estão desactivados e a mensagem **TRAVAGEM DEFICIENTE** é apresentada no visor multifunções. Recorrer à ajuda de uma oficina.

Reparar a avaria numa oficina.

Travão-de-mão

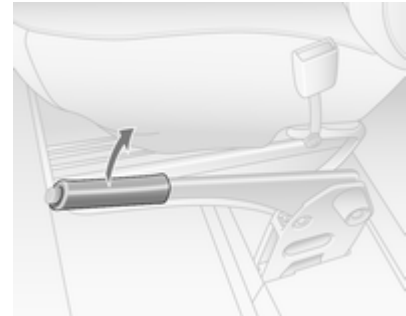

Aplicar sempre o travão de mão com firmeza sem carregar no botão de destravagem e travar até ao máximo numa subida ou descida.

Para destravar o travão de mão, puxar a alavanca ligeiramente para cima, premir o botão de destravagem e baixar a alavanca totalmente para baixo.

Para reduzir as forças de accionamento do travão de mão, premir o pedal do travão ao mesmo tempo.

Luz de aviso  ↻ 74.

Assistência à travagem

Se o pedal do travão for premido rapidamente e com força, é aplicada automaticamente força de travagem máxima (travagem a fundo).

Manter pressão constante sobre o pedal do travão enquanto for necessário uma travagem a fundo. A força de travagem máxima é reduzida automaticamente quando se tirar o pé do pedal do travão.

Sistemas de condução

Sistema de controlo da tracção

O sistema de controlo de tracção (TC) é um componente que faz parte do Programa Electrónico de Estabilidade(ESP®Plus) que melhora a estabilidade de condução quando necessário, independentemente do tipo de superfície de estrada ou da aderência dos pneus, evitando que estes patinem.

Assim que as rodas motrizes comecem a patinar, a prestação do motor é reduzida e a roda que patina mais é travada individualmente. Isso melhora consideravelmente a estabilidade de condução do veículo em pisos escorregadios.

O TC encontra-se em funcionamento assim que a ignição é ligada e a luz de aviso  se apaga no painel de instrumentos.

Quando o TC está activo o  pisca.

Aviso

Não deixar que esta função de segurança especial o tente a tomar riscos desnecessários durante a condução.





Adaptar a velocidade às condições da estrada.

Luz de aviso   75.

Desactivação



Quando a rotação das rodas é necessária, o TC pode ser desactivado:

Premir o botão . A luz de aviso  acende no grupo de instrumentos. O TC é reactivado, pressionando novamente o botão . A luz de aviso  apaga-se no painel de instrumentos. O TC também é reactivado na próxima vez que a ignição for ligada. Quando a velocidade do veículo atinge 50 km/h a função TC é automaticamente retomada.

Programa electrónico de estabilidade

O programa electrónico de estabilidade (ESP®Plus) melhora a estabilidade da condução quando necessário, independentemente do tipo de piso ou da aderência do pneu. Evita também que as rodas motrizes patinem.

Assim que o veículo começar a guinar (subvirar/sobrevirar), a potência do motor é reduzida e as rodas são travadas uma a uma. Isso

melhora consideravelmente a estabilidade de condução do veículo em pisos escorregadios.

O ESP®Plus fica operacional assim que a ignição é ligada e a luz de aviso  se apaga no painel de instrumentos.

Quando o ESP®Plus entra em acção,  fica a piscar.

Aviso

Não deixar que esta função de segurança especial o tente a tomar riscos desnecessários durante a condução.



Adaptar a velocidade às condições da estrada.



Luz de aviso   75.

Desactivação



Quando for necessária a patinagem dos pneus o ESP®Plus pode ser desactivado:

Premir o botão . A luz de aviso  acende no grupo de instrumentos e a mensagem **ANTIPATINAGEM DESACTIVADO** é apresentada no visor multifunções.

O ESP®Plus é reactivado quando se pressiona novamente o botão . A luz de aviso  apaga-se no painel de instrumentos. O ESP®Plus é também reactivado na próxima vez que se ligar a ignição.

Quando a velocidade do veículo atinge 50 km/h a função ESP®Plus é retomada automaticamente.

Avaria

Se o sistema detecta uma avaria, a luz de aviso  acende no grupo de instrumentos e a mensagem **VERIFICAR ESP** é apresentada no visor multifunções.

Reparar a avaria numa oficina.

Programador de velocidade

O programador de velocidade pode armazenar e manter velocidades de 30 km/h e superiores. Desvios das velocidades guardadas podem ocorrer em subidas ou descidas.

Por razões de segurança o programador de velocidade não pode ser activado até o pedal de travagem ter sido accionado uma vez.



Não utilizar o programador de velocidade se não for aconselhável manter uma velocidade constante.

Com caixa de velocidades manual robotizada, só activar o programador de velocidade em modo automático.

Luzes de aviso  e  → 76.

Activação





Pressionar , a luz de aviso  acende a verde no grupo de instrumentos.

O programador de velocidade está agora em modo de stand by (em espera) e uma mensagem correspondente é apresentada no visor multifunções.



Acelerar até à velocidade pretendida e pressionar novamente **+** ou **-**. A velocidade actual é então guardada e mantida e o pedal do acelerador pode ser libertado.



A luz de aviso  acende em verde no grupo de instrumentos juntamente com  e uma mensagem correspondente é apresentada no visor multifunções.

A velocidade do veículo pode ser aumentada pressionando o pedal do acelerador. A velocidade guardada fica intermitente no grupo de instrumentos. Quando o pedal do acelerador é libertado, a velocidade anteriormente guardada é retomada.

A velocidade é guardada até a ignição ser desligada.

Aumentar a velocidade

Com o programador de velocidade activo, a velocidade do veículo pode ser aumentada continuamente ou em pequenos incrementos mantendo o interruptor **+** em baixo ou tocando-lhe repetidamente.

Quando o interruptor é libertado a velocidade actual é guardada e mantida.

Alternativamente, acelerar até à velocidade pretendida e guardá-la pressionando o interruptor **+**.

Reduzir a velocidade

Com o programador de velocidade activo, a velocidade do veículo pode ser reduzida continuamente ou em pequenos incrementos mantendo o interruptor **-** em baixo ou tocando-lhe repetidamente.

Quando o interruptor é libertado a velocidade actual é guardada e mantida.

Desactivação

Pressionar o interruptor **O**: o programador de velocidade é desactivado e a luz de aviso verde  apaga no grupo de instrumentos.

Desactivação automática:

- A velocidade do veículo reduz para valor inferior a 30 km/h,
- O pedal de travagem é pressionado,
- O pedal da embraiagem é pressionado,
- Alavanca selectora em **N**.



A velocidade é guardada e uma mensagem correspondente é apresentada no visor multifunções.

Retomar a velocidade guardada

Pressionar o interruptor **R** a uma velocidade superior a 30 km/h.

Se a velocidade guardada for muito superior à velocidade actual, o veículo acelerará com força até a velocidade guardada ser atingida.

Apagar a velocidade guardada



Pressionar : As luzes de aviso  e  apagam no grupo de instrumentos.

Limitador de velocidade do programador de velocidade

O limitador de velocidade impede que o veículo ultrapasse uma velocidade máxima predefinida de 30 km/h.

Activação



Pressionar o interruptor , a luz de aviso  acende a laranja no grupo de instrumentos.

A função do limitador de velocidade do programador de velocidade está agora em modo de stand by (em espera) e uma mensagem correspondente é apresentada no visor multifunções.

Accelerar até à velocidade pretendida e pressionar novamente **+** ou **-**. A velocidade actual é guardada.

O veículo pode ser conduzido normalmente, mas não será possível ultrapassar o limite de velocidade programado, excepto no caso de uma emergência.

Quando a velocidade limite não puder ser mantida, por ex. numa descida muito íngreme, a velocidade limite fica intermitente no visor multifunções.

Aumentar a velocidade limite

A velocidade limite pode ser aumentada continuamente ou em pequenos incrementos mantendo o interruptor **+** em baixo ou tocando-lhe repetidamente.

Reduzir a velocidade limite

A velocidade limite pode ser reduzida continuamente ou em pequenos incrementos mantendo o interruptor — em baixo ou tocando-lhe repetidamente.

Ultrapassar a velocidade limite

No caso de uma emergência é possível ultrapassar a velocidade limite pressionando firmemente o pedal do acelerador para além do ponto de resistência.

Durante este período, a velocidade limite fica intermitente no visor multifunções.

Libertar o pedal do acelerador e a função do limitador de velocidade é reactivada assim que uma velocidade inferior à velocidade limite seja obtida.

Desactivação

Pressionar o interruptor ○: o limitador de velocidade é desactivado e o veículo pode ser conduzido normalmente.

A velocidade limite é guardada e uma mensagem correspondente é apresentada no visor multifunções.

Reactivação

Pressionar o interruptor R. A função do limitador de velocidade é reactivada.

Apagar a velocidade limite

Pressionar o interruptor ☸.

A luz de aviso laranja ☸ apaga no painel de instrumentos.

Sistemas de detecção

Sensores de estacionamento

O auxiliar de estacionamento facilita o estacionamento em marcha-atrás medindo a distância entre a parte de trás do veículo e os obstáculos. É no entanto o condutor que é o responsável por estacionar.



O sistema é composto por quatro sensores de estacionamento no pára-choques traseiro.

Advertência

Componentes fixados na área de detecção causam o mau funcionamento do sistema.

Activação

O sistema é ligado automaticamente quando se engata a marcha atrás. A preparação para a operação é indicada por um breve alarme acústico.

O sistema emite um sinal acústico se detectar um obstáculo. O intervalo entre os sinais acústicos diminui à medida que o veículo se aproxima do obstáculo. Quando a distância for inferior a 30 cm, o sinal torna-se contínuo.

⚠ Aviso

Em determinadas circunstâncias, objectos, vestuário ou superfícies reflectoras bem como fontes de ruído exteriores podem fazer com que o sistema não detecte obstáculos.

Desactivação

É possível desactivar ou desactivar temporariamente o sistema.



Desactivar o sistema mantendo pressionado o botão **P**▲ no painel de instrumentos durante aprox. 3 segundos com a ignição ligada e a marcha-atrás engrenada. Luz de aviso no botão acende em contínuo.

O sistema está desactivado e não irá funcionar. Quando a marcha-atrás está seleccionada não haverá nenhum sinal acústico, indicando desactivação.

A função é reactivada pressionando e mantendo o botão **P**▲ durante aprox. 3 segundos.

Desactivação temporária

Desactivar temporariamente o sistema, pressionando o botão **P**▲ no painel de instrumentos com a ignição ligada e a marcha-atrás engrenada. Luz de aviso no botão acende.

Quando a marcha-atrás está seleccionada não haverá nenhum sinal acústico, indicando desactivação.

A função é reactivada pressionando o botão **P**▲ novamente ou na próxima vez que a ignição for ligada.

Avaria

Se o sistema detectar uma avaria de funcionamento, um alarme sonoro contínuo soará durante aprox. 5 segundos quando se seleccionar a marcha-atrás. Consulte uma oficina para mandar reparar a causa da avaria.

Câmara traseira



Normalmente a câmara está montada abaixo do friso da placa da matrícula com um monitor de visor instalado na pala de sol do condutor.

Funcionalidade

O sistema de câmara traseira permite ao condutor ver a traseira do veículo no monitor de visualização, enquanto faz marcha-atrás.

O sistema pode ser activado ou desactivado seleccionando o botão Star/Stop à direita do monitor de visualização. Os outros botões no

monitor permitem ao utilizador seleccionar a fonte AV1 ou AV2 e regular o brilho e o contraste do monitor de visualização.

Para conseguir uma visibilidade óptima, a câmara traseira não deve estar escurecida com sujidade, neve ou gelo.

⚠ Aviso

O sistema foi concebido como um apoio a marcha-atrás e não substitui a visão do condutor.

Não permita que esta característica o tente a correr riscos ao fazer marcha-atrás.

A falta de cuidado ao fazer marcha-atrás pode resultar em danos no veículo, danos pessoais ou perda de vida. Antes de fazer marcha-atrás, verificar sempre o exterior, os espelhos retrovisores e volte-se para trás para ver.

Os sistemas de apoio ao condutor não ilibam o condutor da total responsabilidade sobre a utilização do veículo.

Combustível

Combustível para motores a diesel

Utilizar apenas combustível diesel que cumpra a DIN EN 590.

O combustível deve possuir um baixo teor de enxofre (máx. 10 ppm).

Combustíveis normalizados equivalentes com um biodiesel (= FAME de acordo com a EN14214) teor máx. de 7 % por volume (como a norma DIN 51628 ou equivalentes) poderão ser utilizados.

Não utilizar óleos diesel marítimos, óleos de aquecimento ou combustíveis diesel completa à base de plantas, como por exemplo óleo de colza ou biodiesel, Aquazole e emulsões de diesel-água semelhantes. Os combustíveis diesel não devem ser diluídos com combustíveis para motores a gasolina.

O fluxo e a capacidade de filtragem dos combustíveis diesel variam consoante a temperatura. Com

temperaturas baixas, reabasteça com combustível diesel com propriedades de Inverno garantidas.

Reabastecimento de combustível

⚠ Perigo

Antes de reabastecer, desligar o motor e quaisquer aquecedores externos com câmaras de combustão (identificados por etiqueta na portinhola do depósito de combustível). Desligar quaisquer telemóveis.

Cumprir as instruções de funcionamento e segurança da estação de serviço quando se estiver a abastecer.

⚠ Perigo

O combustível é inflamável e explosivo. Não fumar. Não produzir chamas nuas ou faíscas.

Se cheirar a combustível no veículo, reparar a causa dessa situação imediatamente numa oficina.

A tampa com baioneta do depósito de combustível encontra-se no lado dianteiro esquerdo do veículo.

A portinhola para enchimento do depósito de combustível só pode ser aberta se o veículo estiver destrancado e a porta estiver aberta. Abrir a portinhola de enchimento de combustível à mão.



Retirar a tampa de enchimento de combustível rodando-a para a esquerda.

A tampa de enchimento de combustível pode ser suspensa no gancho inferior da portinhola de enchimento de combustível.

Quando tiver terminado o reabastecimento de combustível, coloque novamente a tampa e rode-a para a direita.

Atenção

Limpe imediatamente qualquer combustível derramado.

Consumo de combustível - Emissões CO₂

A determinação do consumo de combustível é regulado pelas directivas Europeias 715 2007 692/2008 A.

A directiva é orientada para práticas de condução efectivas: A condução em cidade é classificada em aproximadamente $\frac{1}{3}$ e a condução

fora da cidade em aproximadamente $\frac{2}{3}$. Os arranques a frio e as fases de aceleração são também tidas em consideração.

A directiva inclui ainda a especificação no que se refere à emissão de CO₂.

Os números apresentados não devem ser tidos como uma garantia para o consumo actual de combustível de um veículo em especial. Além disso, o consumo de combustível depende do estilo de condução de cada um, das condições do piso e do trânsito.

Todos os valores baseiam-se no modelo base da UE com equipamento de série.

O cálculo do consumo de combustível tem em consideração a tara do veículo, estabelecida de acordo com a legislação.

O equipamento opcional pode causar um aumento ligeiro no consumo de combustível e nos níveis de CO₂ e pode reduzir um pouco a velocidade máxima.

Rebocar

Informação geral

Utilizar apenas equipamento de reboque aprovado para o seu veículo. Posteriormente, entregar a montagem do equipamento para rebocar a uma oficina. Pode ser necessário fazer alterações que afectem o sistema de arrefecimento, resguardos térmicos ou outro equipamento.

Medidas de montagem de equipamento de reboque montado de fábrica ⇨ 182.

Características de condução e sugestões de reboque

No caso de atrelados com travões, prender o cabo de segurança contra ou rompimento.

Antes de fixar um atrelado, lubrificar a esfera de acoplamento. Contudo, não o fazer se se estiver a utilizar um estabilizador na esfera de reboque

para reduzir os movimentos de zigzague. Para atrelados com baixa estabilidade de condução é recomendado o uso de um estabilizador.

A velocidade máxima de 80 km/h não deve ser ultrapassada, mesmo nos países onde são permitidas velocidades mais elevadas.

Se o atrelado começar a andar aos zigzagues, reduzir a velocidade; não tentar corrigir a direcção e travar a fundo se necessário.

Numa descida, conduzir na mesma mudança que se utilizaria para fazer essa subida e conduzir a uma velocidade semelhante.

Ajustar a pressão dos pneus para o valor especificado para carga completa ⇨ 181.

Rebocar um atrelado

Cargas de atrelados

As cargas de atrelados permitidas são valores máximos que dependem do veículo e do motor em causa, os

quais não devem ser ultrapassados. A carga de reboque efectiva é a diferença entre o peso bruto efectivo do atrelado e a carga da tomada de acoplamento efectiva com o atrelado ligado.

As cargas de atrelados permitidas são especificadas nos documentos do veículo. De uma forma geral, as cargas especificadas são válidas para inclinações até um máximo de 12 %.

A carga de reboque permitida aplica-se até à inclinação especificada e até uma altitude de 1000 metros acima do nível do mar. Uma vez que a potência do motor diminui à medida que a altitude aumenta devido à rarefacção do ar, havendo assim menor capacidade de subida, o peso bruto do atrelado admissível também diminui em 10 % por cada 1000 metros adicionais em altitude. O peso bruto do atrelado admissível não tem de ser reduzido quando se conduz em estradas com inclinações ligeiras (menos de 8 %, p. ex. em auto-estradas).

O peso bruto do atrelado admissível não deve ser excedido. Esse peso é especificado na placa de identificação ⇨ 166.

Carga de acoplamento vertical

A carga de acoplamento vertical é a carga exercida pelo atrelado na esfera de acoplamento. Pode ser alterada alterando a distribuição do peso ao carregar o atrelado.

A carga de acoplamento vertical máxima permitida é especificada na placa de identificação do equipamento de reboque e nos documentos do veículo. Visar sempre atingir a carga máxima, especialmente no caso de atrelados pesados. A carga de acoplamento vertical nunca deve ser inferior a 25 kg.

No caso de cargas de atrelado de 1200 kg ou mais, a carga máxima vertical não deve ser inferior a 50 kg.

Carga do eixo traseiro

Quando o reboque estiver atrelado ao tractor e este estiver completamente carregado (incluindo todos os ocupantes), a carga por eixo traseiro admissível (ver placa de identificação ou documentação do veículo), não deve ser ultrapassada.

Equipamento para rebocar

Atenção

Quando se utilizar o veículo sem um reboque, desmontar a barra da esfera de acoplamento.

Aviso sonoro do equipamento de reboque

Para os veículos equipados com equipamento reboque, quando ligado a um atrelado o tom do sinal de aviso muda quando se acciona os sinais de mudança de direcção.

O tom do aviso sonoro irá mudar se uma luz do sinal de mudança de direcção no atrelado ou no veículo tractor falhar.

Características auxiliares

Tomada de força



Para activar, com o veículo parado e o motor em ralenti:

- Seleccionar o ponto morto (MTA = N)
- carregar no pedal da embraiagem
- Pressionar o interruptor no painel de instrumentos
- Soltar o pedal da embraiagem

A velocidade de ralenti aumenta para 1,200 rpm.

Se o sistema não funcionar, repetir o procedimento ou soltar gradualmente o pedal da embraiagem.

Para desactivar, carregar no pedal da embraiagem e pressionar o interruptor no painel de instrumentos.

Conservação do veículo

Informação Geral	124
Verificações no veículo	125
Substituir lâmpadas	131
Instalação eléctrica	139
Ferramentas do veículo	142
Rodas	143
Auxílio de arranque	153
Rebocar	156
Conservação do veículo	157

Informação Geral

Acessórios e modificações do veículo

Recomendamos a utilização de Peças e Acessórios Genuínos e de peças aprovadas pela fábrica específicas para o seu tipo de veículo. Não podemos avaliar ou garantir a fiabilidade de outros produtos - mesmo que aprovados por legislação ou por qualquer outra forma.

Não efectuar alterações no sistema eléctrico, p. ex. alterações nas unidades electrónicas de controlo.

Armazenamento do veículo

Armazenamento durante muito tempo

As seguintes tarefas deverão ser realizadas quando se pretende guardar o veículo durante vários meses:

- Lavar e encerar o veículo.
- Verificar a protecção de cera do compartimento do motor e da subestrutura.
- Limpar e conservar vedantes de borracha.
- Mudar o óleo de motor.
- Drenar o reservatório do líquido lava-vidros.
- Verificar o anticongelante do líquido de arrefecimento.
- Ajustar a pressão dos pneus para o valor especificado para carga completa.

- Estacionar o veículo num local seco e bem ventilado. Engrenar a primeira velocidade ou a marcha-átrás. Evitar que o veículo descaia.
- Não aplicar o travão de mão.
- Abrir o capot, fechar todas as portas e trancar o veículo.
- Desligar o grampo do terminal negativo da bateria do veículo. Ter em atenção que nem todos os sistemas estão funcionais.

Colocar em funcionamento

As seguintes tarefas deverão ser realizadas quando se pretende voltar a colocar o veículo ao serviço:

- Ligar o grampo ao terminal negativo da bateria do veículo. Activar o sistema electrónico dos vidros eléctricos.
- Verificar a pressão dos pneus.
- Atestar o reservatório do líquido lava-vidros.
- Verificar o nível do óleo de motor.

- Verificar o nível do líquido de arrefecimento.
- Montar a chapa de matrícula, se necessário.

Recuperação do veículo em fim de vida

Informação acerca dos centros de recuperação do veículo em fim de vida e a reciclagem dos veículos em fim de vida está disponível no nosso sítio na rede. Confiar este trabalho apenas a um centro de reciclagem autorizado.

Verificações no veículo

Execução de trabalhos

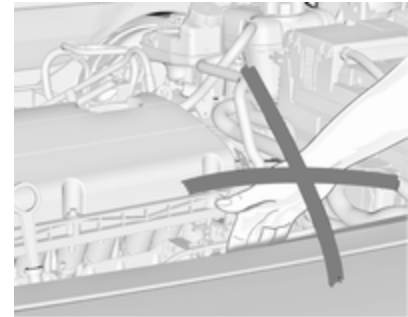

⚠ Aviso

Realizar verificações no compartimento do motor apenas quando a ignição estiver desligada.

A ventoinha de arrefecimento pode começar a funcionar mesmo com a ignição desligada.

⚠ Perigo

O sistema de ignição gera tensões extremamente altas. Não tocar.

Capot**Abrir**

Puxar a alavanca de abertura e colocá-la na posição inicial.

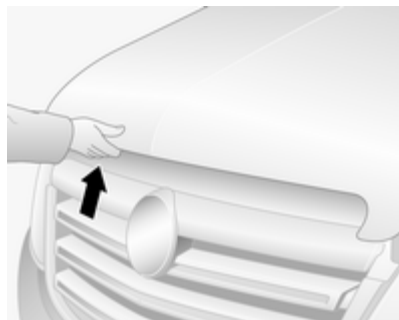

Puxar o trinco de segurança e abrir o capot.

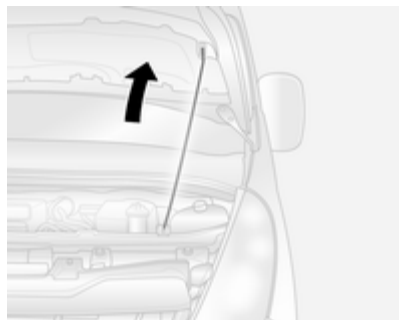

Fixar o suporte do capot.

Fechar

Antes de fechar o capot, empurrar o suporte para o respectivo encaixe de arrumação.

Baixar o capot e deixá-lo cair sobre o trinco. Verificar se o capot está engatado.

Óleo de motor

É aconselhável verificar o nível do óleo de motor manualmente antes de iniciar uma viagem grande. Certificar-se que é utilizado óleo com a graduação correcta. Líquidos e lubrificantes recomendados ⇨ 162.

Verificar com o veículo numa superfície nivelada. O motor deve estar à temperatura de funcionamento e desligado há pelo menos 10 minutos.

Puxar a vareta para fora. Limpá-la, inseri-la até ao batente da pega, puxar para fora e ver qual o nível do óleo de motor.

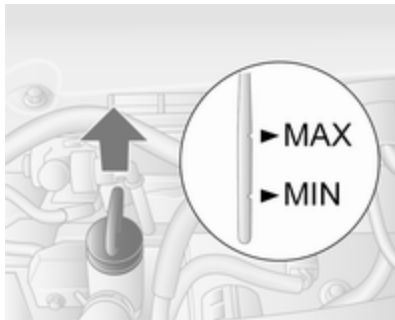

Retirar a vareta do óleo, limpá-la e reinseri-la o mais possível.

Quando o nível do óleo de motor estiver na marca "MIN", atestar com óleo de motor.

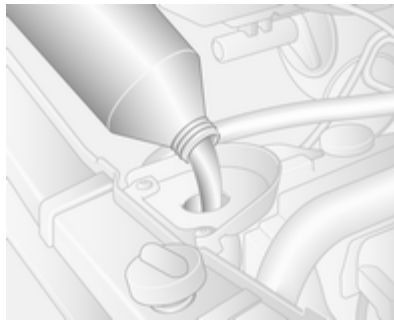

Recomendamos a utilização do mesmo tipo de óleo de motor que foi utilizado na última mudança.

O nível do óleo de motor não deve exceder a marca de máximo "MAX" na vareta.

Atenção

Óleo de motor em excesso deverá ser drenado ou retirado por sucção.

Capacidades ⇨ 180.

Colocar o tampão e apertar.

Líquido de arrefecimento do motor

O líquido de arrefecimento fornece uma protecção contra o congelamento até aos -28 °C, aproximadamente.

Atenção

Utilizar apenas anticongelante aprovado.

Nível do líquido de arrefecimento

Atenção

Um nível demasiado baixo do líquido de arrefecimento poderá causar danos no motor.



Se o sistema de arrefecimento estiver frio, o nível do líquido de arrefecimento deve estar imediatamente acima da marca **MINI**. Atestar se o nível estiver baixo.

⚠ Aviso

Deixar o motor arrefecer antes de abrir a tampa. Abrir a tampa com cuidado e deixar a pressão sair devagar.

Atestar com anticongelante. Se não houver anticongelante disponível, utilizar água limpa da torneira ou água destilada. Colocar o tampão

e apertar. A concentração de anticongelante e a causa da perda de líquido de arrefecimento devem ser verificadas por uma oficina.

Se for necessária uma quantidade considerável de líquido refrigerante, será necessário purgar todo o ar preso no sistema de arrefecimento. Recorrer à ajuda de uma oficina.

Líquido da direcção assistida



Se o nível do líquido no depósito estiver abaixo da marca **MINI**, consultar uma oficina.

Líquido lava-vidros



Encher com água limpa misturada com uma quantidade adequada de líquido lava-vidros que contenha anticongelante.

Travões

Um ruído sibilante ou o acender da luz de aviso de desgaste dos calços dos travões  indica que os calços dos travões atingiram a espessura mínima.

Pode-se continuar a conduzir nessa situação mas devem substituir-se os calços dos travões o mais depressa possível.

Depois de montar calços novos, não travar a fundo desnecessariamente nas primeiras viagens.

Luz de aviso de desgaste dos calços dos travões (O) ⇨ 74, ⇨ 110.

Líquido dos travões

⚠ Aviso

O líquido dos travões é venenoso e corrosivo. Evitar o contacto com olhos, pele, tecidos e superfícies pintadas.

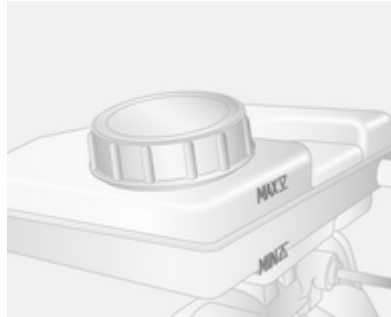

O nível do líquido dos travões deve situar-se entre as marcas **MIN** e **MAX**.

Ao atestar, assegurar a máxima limpeza já que uma contaminação do líquido dos travões pode causar avarias no sistema de travagem. Em caso de perda do líquido dos travões, levar o veículo a uma oficina, para que a causa seja reparada.

Utilizar apenas líquido dos travões aprovado para o seu veículo.

Líquido dos travões e da embraiagem
⇨ 162.

Bateria

A bateria do veículo não necessita de manutenção.

As pilhas não devem ser eliminadas junto com os resíduos domésticos. Devem ser colocadas em pontos de recolha para reciclagem apropriados (i.e. pilhões).

Deixar o veículo parado durante mais de 4 semanas pode conduzir a descarga da bateria. Desligar o grampo do terminal negativo da bateria do veículo.

Assegurar que a ignição está desligada antes de ligar ou desligar a bateria do veículo.

Acesso à bateria



A bateria encontra-se sob o veículo, por trás de um painel no estribo da porta dianteira esquerda. Retirar o painel para aceder à bateria.

Filtro de combustível diesel

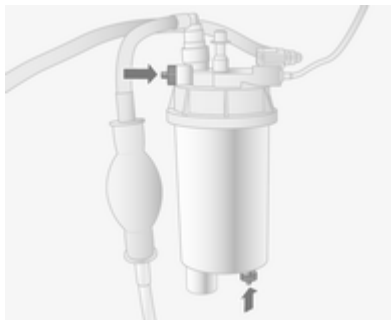

Drenar a água residual do filtro de combustível diesel sempre que se mudar o óleo de motor.

Colocar um recipiente por baixo da caixa do filtro. Desaperte os parafusos de cabeça estriada no tampão e na parte inferior do filtro aprox. uma volta, para drenar a água.

O filtro é drenado, assim que o combustível diesel surge no parafuso de cabeça estriada na parte de baixo. Reapertar os 2 parafusos.

Verificar o filtro de combustível diesel a intervalos mais curtos se o veículo for submetido a condições de funcionamento extremas.

Purga do sistema de combustível diesel

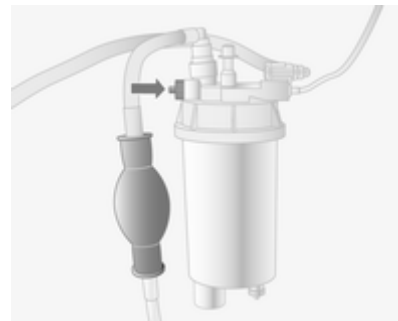

Se o depósito de combustível foi completamente esvaziado, será necessário ventilação ou purgar o sistema de combustível diesel.

Encher o depósito com combustível e proceder da seguinte forma:

1. Colocar um recipiente adequado por baixo do parafuso de ventilação do filtro de combustível para recolher o combustível.
2. Desapertar o parafuso de ventilação (marcado com seta) em uma volta.
3. Accionar manual, lenta e uniformemente a bomba de alimentação em linha até que o combustível drenado do parafuso de ventilação solto se apresente sem bolhas de ar.
4. Reapertar o parafuso de ventilação.

Se não for possível pôr o motor a funcionar ao fim de várias tentativas de sangramento do sistema de combustível diesel, recorrer à ajuda de uma oficina.

Substituição da escova limpa-vidros

Escovas no pára-brisas

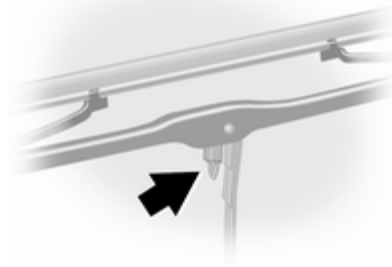

Levantar o braço da escova do limpavidros, pressionar o grampo de retenção no sentido do braço da escova e separar a escova do limpavidros.

Substituir lâmpadas

Substituição de lâmpadas

Desligar a ignição e desligar o interruptor relevante ou fechar as portas.

Segurar uma lâmpada nova apenas pela base! Não tocar no vidro da lâmpada sem luvas.

Ao substituir lâmpadas, utilizar apenas lâmpadas do mesmo tipo.

Faróis

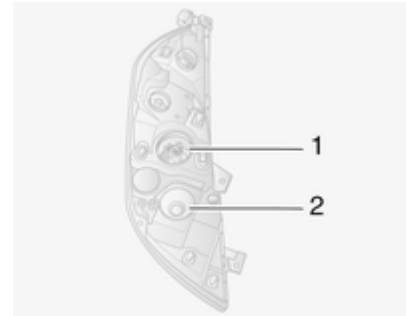

Os faróis têm sistemas independentes para as luzes de máximos 1 e de médios 2.

Luzes de máximos



1. Retirar a cobertura de protecção do farol.
2. Separar a ligação eléctrica da lâmpada.

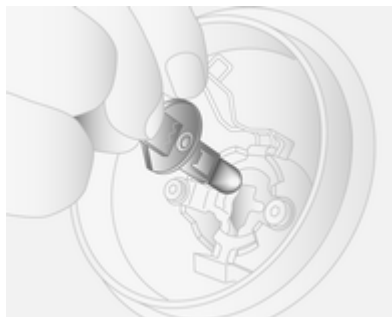

3. Soltar o clipe de mola.
4. Retirar a lâmpada do alojamento reflector.
5. Substituir a lâmpada e fixá-la com o clipe de mola.
6. Refazer a ligação eléctrica à lâmpada.
7. Colocar novamente a cobertura de protecção do farol.

Luzes de médios



1. Retirar a cobertura de protecção do farol.
2. Separar a ligação eléctrica da lâmpada.
3. Rodar o casquilho da lâmpada para a esquerda para desencaixar.
4. Retirar o casquilho da lâmpada do alojamento reflector.

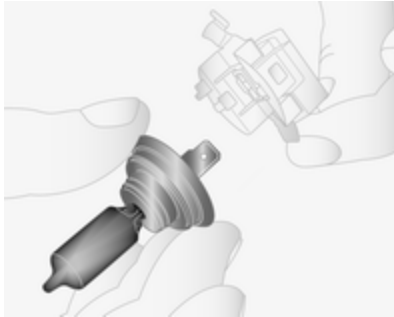

5. Separar a lâmpada do respectivo casquilho e substituir a lâmpada.
6. Inserir o casquilho da lâmpada, encaixando os dois terminais no alojamento do reflector e rodar para a direita para fixar.
7. Refazer a ligação eléctrica à lâmpada.
8. Colocar novamente a cobertura de protecção do farol.

Luzes de presença laterais



1. Retirar a cobertura de protecção.
2. Separar a ligação eléctrica da lâmpada.
3. Rodar o casquilho da lâmpada para a esquerda para desencaixar.
4. Retirar o casquilho da lâmpada do alojamento reflector.

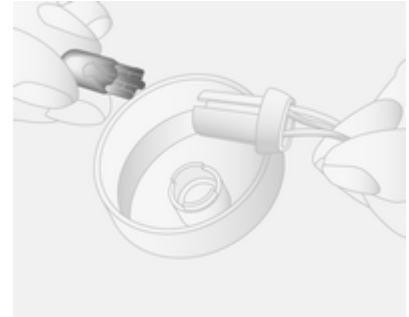

5. Separar a lâmpada do respectivo casquilho e substituir a lâmpada.
6. Inserir o casquilho da lâmpada, encaixando os dois terminais no alojamento do reflector e rodar para a direita para fixar.
7. Refazer a ligação eléctrica à lâmpada.
8. Colocar novamente a cobertura de protecção.

Iluminação dianteira adaptativa

Luz de viragem

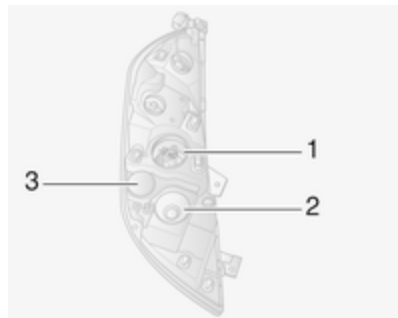

Os faróis têm sistemas independentes para as luzes de máximos **1** e de médios **2**. A luz de viragem **3** encontra-se entre os faróis.

1. Retirar a cobertura de protecção.
2. Separar a ligação eléctrica da lâmpada.
3. Rodar o casquilho da lâmpada para a esquerda para desencaixar.

4. Retirar o casquilho da lâmpada do alojamento reflector.

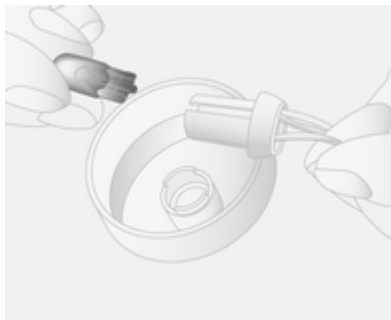

5. Separar a lâmpada do respectivo casquilho e substituir a lâmpada.
6. Inserir o casquilho da lâmpada, encaixando os dois terminais no alojamento do reflector e rodar para a direita para fixar.
7. Refazer a ligação eléctrica à lâmpada.
8. Colocar novamente a cobertura de protecção.

Faróis de nevoeiro

Substituir as lâmpadas numa oficina.

Indicadores de mudança de direcção dianteiros



1. Retirar a cobertura de protecção.
2. Separar a ligação eléctrica da lâmpada.
3. Rodar o casquilho da lâmpada para a esquerda para desencaixar.
4. Retirar o casquilho da lâmpada do alojamento reflector.

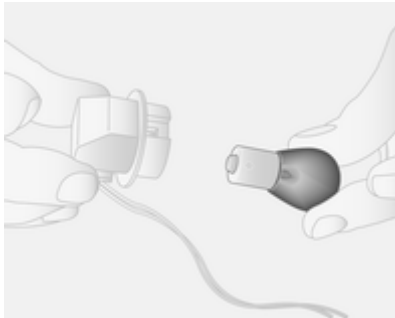

5. Separar a lâmpada do respectivo casquilho e substituir a lâmpada.
6. Inserir o casquilho da lâmpada, encaixando os dois terminais no alojamento do reflector e rodar para a direita para fixar.
7. Refazer a ligação eléctrica à lâmpada.
8. Colocar novamente a cobertura de protecção.

Faróis traseiros

Luzes traseiras de travagem, de presença, de mudança de direcção, de marcha-atrás e de nevoeiro



1. Retirar os painéis superior e inferior do pilar traseiro.
2. Desaparafusar as duas porcas dos pinos de posicionamento na parte de trás do grupo óptico.
3. Retirar o grupo óptico para trás, a partir do exterior.

4. Separar a peça de ligação eléctrica do grupo óptico.



5. Retirar os três parafusos da traseira do grupo óptico.
6. Retirar o casquilho do grupo óptico.

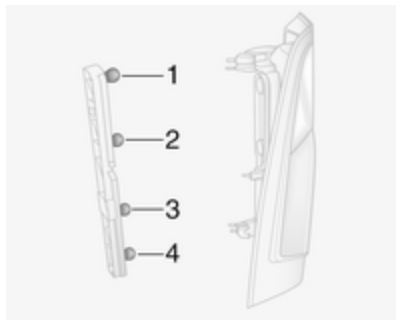

7. Empurrar a lâmpada ligeiramente para dentro do encaixe, rodar para a esquerda, retirar e substituir a lâmpada.

Luz do indicador de mudança de direcção (1)

Luz de travagem e de presença (2)

Luz de marcha-atrás (3)

O farol traseiro de nevoeiro pode encontra-se apenas num dos lados (4)

8. Montar novamente o casquilho da lâmpada no grupo óptico.

9. Colocar novamente os três parafusos na parte traseira do grupo óptico.
10. Refazer a ligação eléctrica do grupo óptico.
11. Remontar o grupo óptico a partir do exterior na respectiva posição original, garantindo que está correctamente posicionado.
12. Colocar novamente as duas porcas nos pinos de posicionamento na parte de trás do grupo óptico.
13. Montar os painéis superior e inferior no pilar traseiro.

Luzes laterais do sinal de mudança de direcção

1. Empurrar o grupo óptico para a direita e puxar no lado esquerdo do grupo óptico para o soltar da abertura.



2. Separar a peça de ligação eléctrica do grupo óptico.
3. Desmontar o casquilho da lâmpada do grupo óptico rodando 90° e substituir a lâmpada.
4. Montar o casquilho da lâmpada no grupo óptico.
5. Refazer a ligação eléctrica.
6. Montar o grupo óptico na abertura e empurrar para a esquerda para o fixar.

Sinais de mudança de direcção nos espelhos retrovisores

1. Deslocar o conjunto inferior do espelho retrovisor da parte dianteira para aceder ao parafuso.
2. Retirar o parafuso usando uma chave de parafusos hexalobular (Torx).

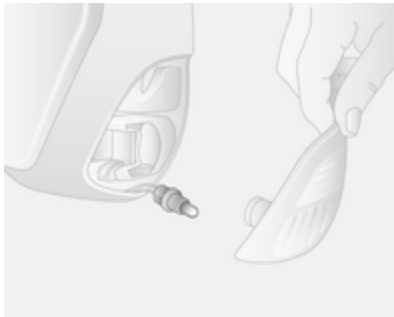

3. Retirar o casquilho da lâmpada da parte de trás do conjunto inferior do espelho retrovisor.
4. Substituir lâmpada.

5. Substituir o casquilho.
6. Reinstalar o parafuso.

Terceira luz de travagem



1. Retirar a cobertura do interior da porta traseira.
2. Desaparafusar a porca do pino de posicionamento na parte de trás do grupo óptico.

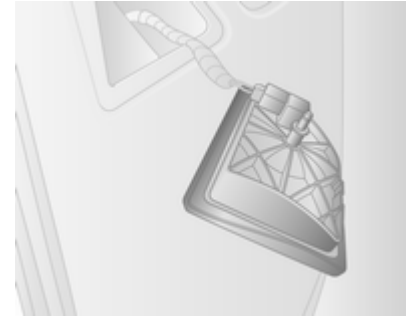

3. Desmontar o grupo óptico da abertura no lado exterior.
4. Separar a peça de ligação eléctrica do grupo óptico.
5. Desmontar o casquilho da lâmpada do grupo óptico e substituir a lâmpada.
6. Montar o casquilho da lâmpada no grupo óptico e refazer a ligação eléctrica ao grupo óptico.
7. Remontar o grupo óptico na respectiva posição original, garantindo que está correctamente posicionado.

- Colocar novamente a porca no pino de posicionamento na parte de trás do grupo óptico.
- Montar a cobertura no interior da porta traseira.

Iluminação da placa da matrícula



- Soltar a lente óptica usando uma chave de parafusos de lâmina plana.
- Desmontar a cobertura e substituir a lâmpada.
- Montar novamente a lente.

Luzes do habitáculo

Luz de cortesia dianteira



- Desmontar a lente óptica usando uma chave de parafusos de lâmina plana.
- Substituir lâmpada.
- Montar novamente a lente.

Luz do compartimento de carga



- Desmontar o grupo óptico utilizando uma chave de parafusos de lâmina plana.
- Separar a peça de ligação eléctrica do grupo óptico.
- Desmontar a cobertura da lente e substituir a lâmpada.
- Refazer a ligação eléctrica e montar novamente o grupo óptico.

Luz do painel da porta dianteira

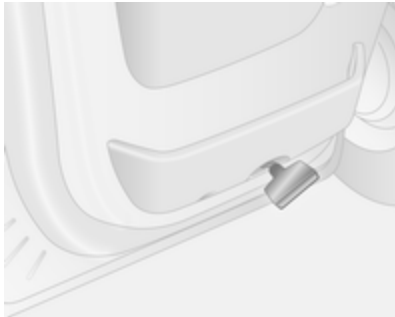

1. Desmontar o grupo óptico utilizando uma chave de parafusos de lâmina plana.
2. Desmontar a lente no grupo óptico.
3. Substituir a lâmpada e montar a lente.
4. Voltar a montar a unidade das luzes.

Luzes traseiras de cortesia

Substituir as lâmpadas numa oficina.

Luz do porta-luvas

Substituir as lâmpadas numa oficina.

Iluminação do painel de instrumentos

Substituir as lâmpadas numa oficina.

Instalação eléctrica

Fusíveis

Os dados do fusível de substituição devem coincidir com os dados do fusível avariado.

Existem duas caixas de fusíveis no veículo:

- à esquerda do painel de instrumentos, por trás do painel de cobertura.
- no compartimento do motor junto ao depósito de expansão do líquido de arrefecimento.

Antes de se substituir um fusível, desligar o respectivo interruptor e a ignição.

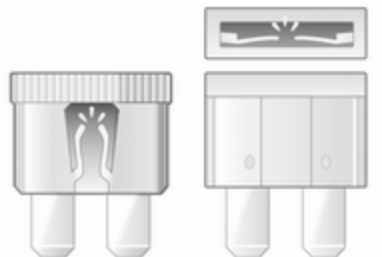

30040



30041

É aconselhável ter um conjunto completo de fusíveis. Consultar uma oficina.

Algumas funções são protegidas por vários fusíveis.

Podem também existir fusíveis sem função atribuída.

Extractor de fusíveis

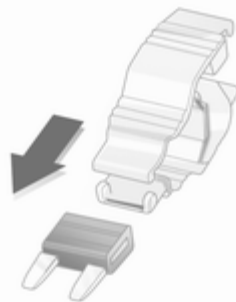

30042

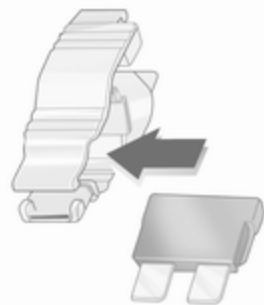

30042



30044

Um fusível fundido terá um fio derretido. Não substituir o fusível enquanto não se corrigir a avaria que levou a que se fundisse.

Para facilitar a substituição dos fusíveis, existe um extrator de fusíveis na caixa de fusíveis do painel de instrumentos.









Colocar o extractor de fusíveis nos vários tipos de fusível a partir de cima ou da parte lateral e retirar o fusível.

Caixa de fusíveis do compartimento do motor



Encontra-se junto ao depósito de expansão do líquido de arrefecimento.

Devido à acessibilidade difícil, mandar substituir os fusíveis numa oficina.

Símbolo Circuito

	Faróis do lado direito
	Faróis do lado esquerdo
	Médios do lado direito
	Médios do lado esquerdo
	Farol de nevoeiro dianteiro
	Máximos do lado esquerdo
	Máximos do lado direito
	ABS

Símbolo Circuito

	Limpa-pára-brisas
	Ar condicionado
	Pára-brisas aquecido

Caixa de fusíveis do painel de instrumentos









Encontra-se atrás da placa do painel de instrumentos do lado do condutor. Puxe a parte superior do painel e retire-o.









Não guardar quaisquer objectos atrás deste painel.

Alguns circuitos podem estar protegidos por vários fusíveis.



Símbolo Circuito

	Sistema de informação e lazer, aquecimento dos bancos, ecrã de visualização do veículo, ligações áudio, alarme
	Ponto de saída de energia
	Isqueiro
	Painel de instrumentos
	Fecho centralizado das portas
	Sinais de mudança de direcção, faróis traseiros de nevoeiro, módulo de controlo da carroçaria
DIAG	Peça de ligação de diagnóstico

Símbolo Circuito

	ABS, Programa Electrónico de Estabilidade
	Luzes do habitáculo, luzes de travagem
	Módulo de controlo da carroçaria
STOP	Luz de travagem
<small>ALIM UCH</small>	Módulo de controlo da carroçaria, vidros eléctricos, ar condicionado
	Óculo traseiro esquerdo com desembaciador
	Óculo traseiro direito com desembaciador
	Lava-pára-brisas
	Imobilizador electrónico
	Bancos aquecidos
FBL	Luz de viragem
	Ligação mãos-livres

Símbolo Circuito

T	Tacógrafo
	Ventoinha de comando da climatização
ADP	Adaptações adicionais
	Vidros eléctricos, módulo de controlo da carroçaria

Ferramentas do veículo

Ferramentas

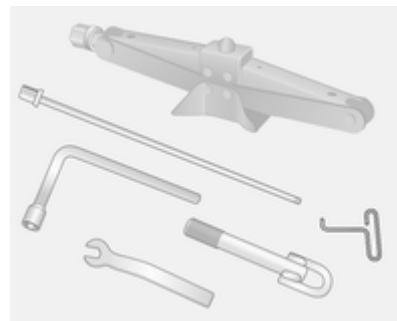

O macaco, a chave de rodas, o adaptador, o gancho para as tampas de cubo, a chave e olhal de reboque encontram-se numa unidade arrumada por baixo do assento do condutor.

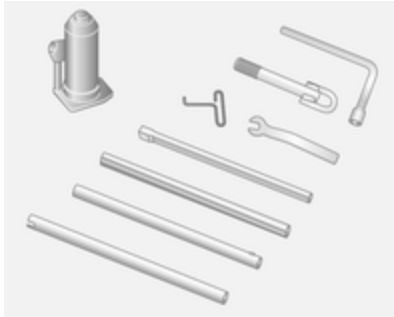

Veículos com Tração às Rodas Traseiras: Um macaco hidráulico e um conjunto de peças de extensão para utilizar juntamente com o macaco, também estão incluídas.

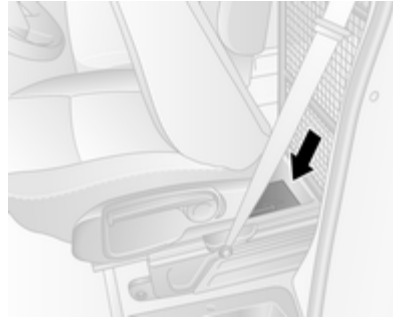

Para aceder a esta unidade, deslizar o banco totalmente para trás e rebater o encosto.

Kit de reparação dos pneus ⇨ 146.

Roda sobresselente ⇨ 151.

Rodas

Jantes e pneus

Estado de pneus e jantes

Passar pelas beiras da estrada devagar e, se possível, em ângulo recto. Passar por cima de superfícies semelhantes a arestas vivas pode causar danos em pneus e jantes. Não apertar os pneus contra os passeios ao estacionar.

Regularmente, verificar se as jantes apresentam danos. Recorrer à ajuda de uma oficina em caso de danos ou desgaste invulgar.

Pneus

Os pneus aplicados de fábrica são compatíveis com o chassis e oferecem óptimo conforto e segurança aquando da condução.

Pneus de Inverno

Os pneus de Inverno aumentam a segurança da condução a temperaturas inferiores a 7 °C pelo que deverão ser montados em todas as jantes.

Em conformidade com as normas específicas de cada país, um aviso indicando a velocidade máxima admissível para os pneus deve ser afixado no campo de visão do condutor.

Referência nos pneus

Por ex. **215/65 R 16 C 109 R**

215 = Largura do pneu, mm

65 = Relação da secção transversal (relação entre altura e largura do pneu), %

R = Tipo de cinta: Radial

RF = Tipo: RunFlat

16 = Diâmetro da jante, polegadas

C = Carga ou utilização comercial

88 = Índice de carga, p. ex. 109 é equivalente a cerca de 1030 kg

R = Letra do código de velocidade

Letra do código de velocidade:

Q = até 160 km/h

S = até 180 km/h

T = até 190 km/h

H = até 210 km/h

V = até 240 km/h

W = até 270 km/h

Pressão dos pneus

Verificar a pressão com os pneus frios pelo menos de 14 em 14 dias e antes de uma viagem grande. Não esquecer de verificar também a roda sobresselente.

Pressão dos pneus ⇨ 181.

Os dados da pressão dos pneus referem-se a pneus frios. Aplica-se a pneus de Verão e de Inverno.

Insuflar sempre o pneu sobresselente segundo a pressão especificada para carga completa.

A pressão incorrecta dos pneus prejudica a segurança, a manobrabilidade do veículo, o conforto e a poupança de combustível e aumenta o desgaste dos pneus.

Aviso

Se a pressão for demasiado baixa, pode causar o sobreaquecimento e danos internos nos pneus, resultando na separação do piso e mesmo no rebentamento do pneu a altas velocidades.

Traction às rodas traseiras, com rodado duplo

Quando insuflar o pneu exterior, o tubo flexível de enchimento deve ser passado entre ambas as rodas.

Profundidade do relevo do pneu

Verificar a profundidade do rasto a intervalos regulares.

Os pneus devem ser substituídos por razões de segurança quando a profundidade do rasto for de 2 mm - 3 mm (4 mm para pneus de Inverno).



A profundidade de rasto mínima permitida por lei (1,6 mm) terá sido atingida quando o rasto tiver sido gasto até um dos indicadores de desgaste do rasto (TWI). A sua posição é indicada pelas marcas na parede lateral.

Os pneus envelhecem mesmo quando não utilizados. Recomendamos que os pneus sejam substituídos a cada 6 anos.

Mudar para pneus diferentes

Se se utilizarem pneus de tamanho diferente dos montados de fábrica, poderá ser necessário reprogramar o velocímetro e fazer outras alterações no veículo.

⚠ Aviso

A utilização de pneus ou jantes desadequados poderá causar acidentes e invalidará a aprovação tipo do veículo.

Tampões das rodas

Deverão utilizar-se tampões das rodas e pneus aprovados para o veículo em questão e que cumpram todos os requisitos de combinação de jantes e pneus aplicáveis.

Se os tampões das rodas e os pneus utilizados não forem aprovados pela fábrica, os pneus não deverão ter saliência de protecção da jante.

Os tampões das rodas não devem impedir o arrefecimento dos travões.

⚠ Aviso

A utilização de pneus ou tampões de rodas inadequados pode causar perda de pressão repentina e, conseqüentemente, acidentes.

Correntes para a neve



Só são permitidas correntes para a neve nas rodas tractoras. Nos veículos com rodado duplo, só são permitidas correntes para a neve nas rodas exteriores.

Utilizar sempre correntes de malha fina que não adicionem mais de 15 mm ao rasto do pneu e aos lados interiores do mesmo (incluindo o cadeado da corrente).

⚠ Aviso

Danos podem levar os pneus a rebentar.

Tampas das rodas sobre roda de aço podem entrar em contacto com partes das correntes. Nestes casos, desmontar as tampas das rodas.

As correntes para a neve só podem ser utilizadas a velocidades até 50 km/h e, quando viajar em estradas sem neve, só podem ser utilizadas durante breves períodos, uma vez que estão sujeitas a um rápido desgaste numa estrada de superfície dura e podem partir.

Não é permitido utilizar correntes para a neve na roda sobresselente temporária.

Kit de reparação de pneus

O kit de reparação dos pneus pode ser utilizado para reparar pequenos danos no rasto ou nas paredes laterais de um pneu.

Não retirar quaisquer objectos estranhos dos pneus.

Danos num pneu que excedam 4 mm ou na face lateral do pneu perto da jante não podem ser reparados com o kit de reparação dos pneus.

⚠ Aviso

Não conduzir a mais de 80 km/h.
 Não utilizar durante muito tempo.
 A direcção e a manobrabilidade podem ser afectadas.

Em caso de um pneu furado no veículo:

Aplicar o travão de mão e engatar a 1.^a ou a marcha-atrás.

O kit de reparação dos pneus está localizado por baixo do banco dianteiro. Deslizar totalmente o banco para a frente e rebater o encosto para poder aceder ao kit.

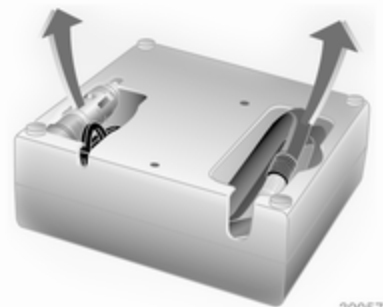

1. Desmontar o compressor do kit de reparação dos pneus.
2. Desmontar o cabo de ligação eléctrica e o tubo flexível do ar dos compartimentos da parte inferior do compressor.



30058

3. Enroscar o tubo flexível do ar do compressor à ligação da botija de vedante.
4. Aplicar a botija de vedante ao retentor no compressor.

Colocar o compressor próximo do pneu de tal forma que a botija de vedante esteja na vertical.

5. Desapertar a tampa da válvula do pneu em questão.

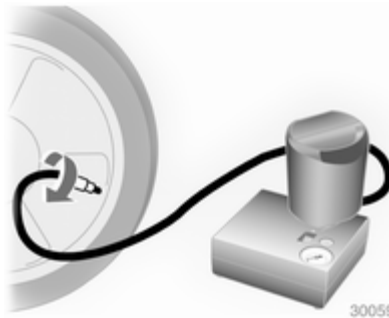

30059

6. Enroscar o tubo flexível de enchimento na válvula do pneu.
7. Para ligar o compressor, este deve estar em O.

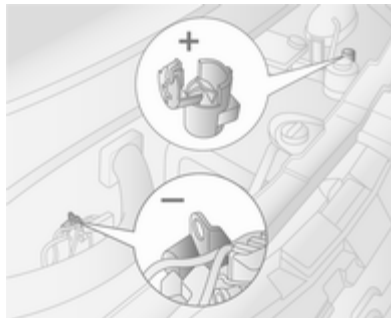

8. Ligar o cabo vermelho **+** de alimentação eléctrica do compressor ao terminal ∇ 153 do arranque auxiliar.
9. Ligar o cabo preto **-** de alimentação eléctrica ao ponto de massa do veículo, como por exemplo o bloco do motor ou um parafuso do apoio do motor.
Para não descarregar a bateria, recomendamos que se ligue o motor.

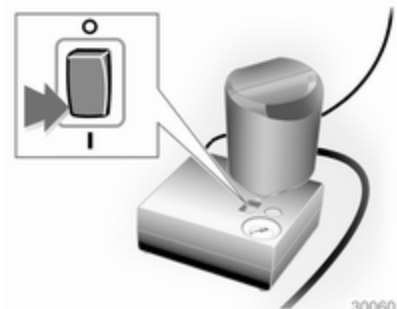

30060

10. Colocar o interruptor balanceiro no compressor em I. O pneu é cheio de vedante.

11. O manómetro de pressão do compressor indica brevemente até 6 bar. Depois a pressão começa a baixar.
12. O vedante é todo bombeado para dentro do pneu. Depois o pneu é insuflado.



13. A pressão do pneu indicada deve ser atingida dentro de 10 minutos. Pressão dos pneus ⇨ 181. Quando é obtida a pressão correcta, desligar o compressor.
Se a pressão de pneu prescrita não for atingida no espaço de 10 minutos, retirar o kit de

reparação dos pneus. Deslocar o veículo para que o pneu dê uma volta completa (aprox. 2 metros). Voltar a ligar o kit de reparação dos pneus e continuar o procedimento de enchimento durante 10 minutos. Se se continuar a não atingir a pressão do pneu prescrita, o pneu está muito danificado. Recorrer à ajuda de uma oficina.

Purgar o excesso de pressão dos pneus com o botão por cima do indicador de pressão.

Não utilizar o compressor durante mais de 10 minutos.

14. Soltar o kit de reparação dos pneus. Aparafusar o tubo flexível de enchimento dos pneus à ligação livre da botija de vedante. Isso evita que haja fuga de vedante. Arrumar o kit de reparação dos pneus por baixo do banco dianteiro.
15. Retirar qualquer excesso de vedante com um pano.

16. Retirar do kit de reparação dos pneus a etiqueta que indica a velocidade máxima permitida e colocá-la dentro do campo de visão do condutor.

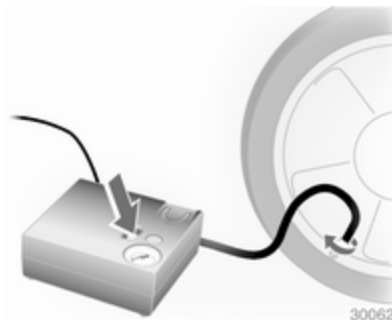

17. Prosseguir viagem imediatamente para que o vedante se distribua uniformemente pelo pneu. Depois de conduzir cerca de 10 km, mas não mais de 10 minutos, parar e verificar a pressão dos pneus utilizando o compressor. Apertar o tubo do ar do compressor directamente na válvula do pneu e no compressor ao fazer isso.

18. Se a pressão do pneu for superior a 3,1 bar, corrigir para o valor correcto. Repetir o procedimento até deixar de haver perda de pressão.
- Se a pressão do pneu baixar para menos de 3,1 bar, não se deve conduzir o veículo. Recorrer à ajuda de uma oficina.
19. Arrumar o kit de reparação dos pneus por baixo do banco dianteiro.

⚠ Aviso

Não permitir que o vedante entre em contacto com a pele, olhos e roupa. Se engolir procure assistência médica.

Advertência

As características de condução proporcionadas pelo pneu reparado são muito afectadas pelo que o pneu deve ser substituído.

Se se ouvir um ruído anormal ou se o compressor ficar quente, desligar o compressor durante pelo menos 30 minutos.

A válvula de segurança incorporada abre a uma pressão de 7 bar.

Anotar a data de validade do kit. Após essa data a capacidade vedante deixa de ter garantia. Prestar atenção à informação de armazenamento constante na garrafa de vedante.

Substituir a garrafa de vedante utilizada. Eliminar a garrafa conforme indicado na legislação aplicável.

O compressor e o vedante podem ser utilizados a partir de -30 °C, aproximadamente.

Os adaptadores fornecidos podem ser utilizados para encher outros itens, p. ex. bolas de futebol, colchões de ar, barcos insufláveis, etc. Encontram-se sob o compressor. Para retirar, aparafusar no compressor o tubo flexível e retirar o adaptador.

Substituição de roda

Alguns veículos são equipados com um kit de reparação de pneus em vez de possuírem uma roda sobresselente ⇨ 146.

Proceder aos seguintes preparativos e respeitar a informação a seguir:

- Estacionar o veículo numa superfície nivelada, firme e não derrapante. As rodas dianteiras devem estar em posição de condução em linha recta.
- Aplicar o travão de mão e engatar a 1.ª ou a marcha-atrás.
- Retirar a roda sobresselente ⇨ 151.
- Nunca mudar mais do que uma roda de cada vez.
- Só utilizar o macaco para mudar pneus no caso de furos, e não para mudança de pneus sazonal (pneus de Inverno/Verão).

- Se a superfície em que o veículo se encontrar for mole, colocar uma placa sólida (com 1 cm de espessura, no máximo) por baixo do macaco.
- Não deverão estar nem pessoas nem animais dentro do veículo quando este for levantado com o macaco.
- Nunca passar por baixo de um veículo apoiado num macaco.
- Não colocar o motor a trabalhar quando o veículo está levantado sobre um macaco.
- Limpar os parafusos/porcas das rodas e respectivas roscas antes de montar a roda.

⚠ Aviso

Não lubrificar o perno roscado da roda, porca de roda e cone da porca de roda.

1. Desmontar a cobertura da roda com o gancho fornecido.
Ferramentas do veículo ⇨ 142.

2. Montar a chave de rodas certificando-se que fica bem colocada e soltar cada parafuso/porca meia volta.

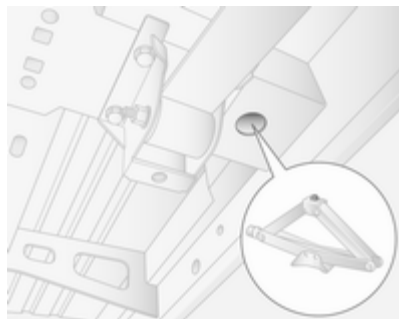
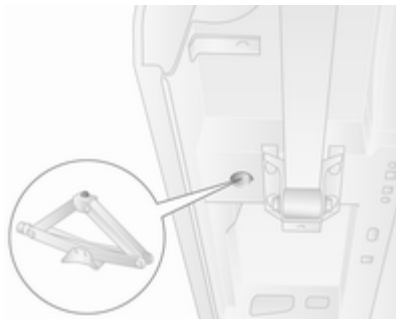

3. Veículos com Tracção às Rodas Dianteiras:

Levantar o veículo colocando um espigote de centragem de levantamento por baixo do furo de elevação localizado o mais perto possível.

Assegurar-se que o macaco está correctamente posicionado.

A base do macaco deve estar no chão directamente por baixo do encaixe de elevação de maneira a impedir que escorregue.

Encaixar a chave de rodas no macaco e levantar o veículo, rodando a chave até a roda estar totalmente no ar.

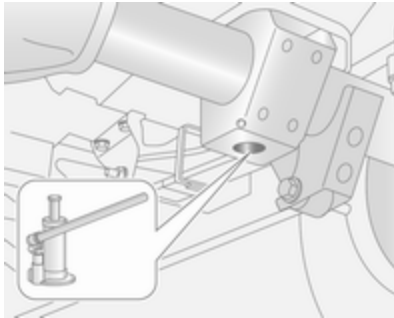

Veículos com Tracção às Rodas Traseiras:

Ter em atenção as instruções de funcionamento fornecidas com o macaco hidráulico e montar as peças conforme especificado.

Posicionar o adaptador no encaixe de elevação mais próximo da roda em questão.

Assegurar-se que o macaco está correctamente posicionado.

A cabeça do macaco tem de estar ao mesmo nível do encaixe de elevação. Bombear o macaco accionando a chave de rodas,

para posicionar a placa da base correctamente.

Levantar o veículo accionando a chave de rodas até a roda estar afastada do chão.

- Desapertar totalmente os parafusos/porcas e limpar com um pano.

Colocar os parafusos/porcas da roda num local em que as roscas não se sujem.

- Substituir a roda.
- Apertar os parafusos/porcas da roda.
- Baixar o veículo.
- Montar a chave de rodas certificando-se que fica bem colocada e apertar cada parafuso/porca em sequência cruzada. O binário de aperto é: 172 Nm (Tracção às rodas da frente), 235 Nm (Tracção às rodas traseiras com rodado traseiro duplo), 264 Nm (Tracção às rodas traseiras com rodado traseiro simples).
- Voltar a aplicar a tampa da roda.

- Arrumar a roda substituída ↗ 151 e as ferramentas do veículo ↗ 142.

- Mande equilibrar a nova roda no veículo. Verificar a pressão do pneu então montado ↗ 181 e o binário de aperto dos parafusos/porcas das rodas assim que for possível.

Comprar um pneu novo ou reparar o pneu danificado.

Roda sobresselente

Alguns veículos são equipados com um kit de reparação de pneus em vez de possuírem uma roda sobresselente ↗ 146.

Utilizar uma roda sobresselente mais pequenas que as outras ou com pneus de Inverno pode afectar a condução. Substituir o pneu danificado o mais depressa possível.

A roda sobresselente é mantida sob a estrutura do veículo com um suporte articulado e fixo apertando um cabo com a chave de rodas e o adaptador.

Pode ser necessário usar o macaco para elevar o veículo para se ter acesso à roda sobresselente de um veículo totalmente carregado e com um pneu traseiro furado.

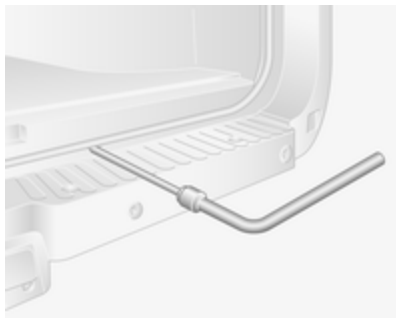

Para soltar a roda sobresselente, afrouxe o cabo com a chave de rodas e o adaptador e baixe totalmente a roda.



Colocar a roda na vertical, retirar o pino do retentor e retirar a roda do cabo.

Os veículos com rodado duplo possuem uma placa de montagem adicional, fixa na roda sobresselente. Antes de utilizar a roda, desparafusar a porca e retirar a placa de montagem.

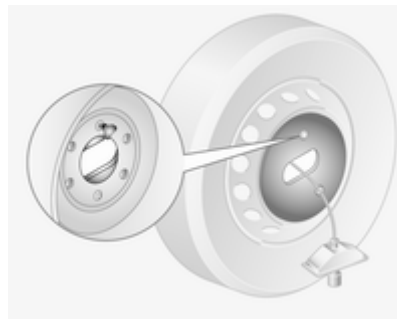

Ao reinstalar uma roda sobresselente, fixar a placa de montagem e fixá-la com a porca.

Ao instalar uma roda sobresselente, encaminhar o cabo pela parte de trás passando-o pelo centro da roda. Fixar o retentor e o pino, certificando-se que está correctamente posicionado e que a frente da roda fica virada para baixo. Apertar o cabo com a chave de rodas e o adaptador até que a roda esteja bem segura.

Pneus de Verão e Inverno

Se usar pneus de Inverno, a roda sobressalente ainda pode ser equipada com um pneu de Verão.

Se usar a roda sobressalente, quando o veículo estiver equipado com um pneu de Verão a dirigibilidade do veículo pode ser afectada, principalmente em pisos escorregadios.

Pneus direccionais

Montar pneus direccionar de forma a rodarem na direcção de condução. A direcção de rodagem é indicada por um símbolo (p. ex. uma seta) na parede lateral do pneu.

O indicado a seguir aplica-se a pneus montados contra a direcção de condução:

- A condução pode ser afectada. Substituir ou reparar o pneu danificado o mais depressa possível.
- Não conduzir a mais de 80 km/h.
- Conduzir com redobrada atenção em superfícies molhadas ou com neve.

Auxílio de arranque

Não proceder ao arranque com um carregador de carga rápida.

Um veículo com uma bateria descarregada pode ser posto a trabalhar com cabos auxiliares de arranque e com a bateria de outro veículo.

Aviso

Ter muito cuidado ao proceder ao arranque com cabos auxiliares de arranque. O incumprimento das instruções que se seguem pode causar lesões ou danos devido à explosão da bateria ou danos nos sistemas eléctricos de ambos os veículos.

⚠ Aviso

Evitar o contacto com olhos, pele, tecidos e superfícies pintadas. O fluido contém ácido sulfúrico que pode causar lesões e danos em caso de contacto directo.

- Nunca expor a bateria a chamas nuas ou faíscas.
- Uma bateria descarregada pode congelar logo à temperatura de 0 °C. Descongelar uma bateria congelada antes de ligar os cabos auxiliares de arranque.
- Quando manusear uma bateria usar óculos e roupa de protecção.
- Utilizar uma bateria auxiliar com a mesma tensão (12 volts). A sua capacidade (Ah) não deve ser inferior à capacidade da bateria descarregada.
- Utilizar cabos auxiliares de arranque com terminais isolados e uma secção transversal de pelo menos 25 mm².

- Não desligar a bateria descarregada do veículo.
- Desligar todos os consumidores eléctricos desnecessários.
- Não se inclinar sobre a bateria durante o arranque com cabos auxiliares.
- Não permitir que os terminais de um dos cabos entre em contacto com os do outro cabo.
- Os veículos não devem tocar um no outro durante o processo de arranque com cabos auxiliares.
- Aplicar o travão de mão, a caixa de velocidades está em ponto morto.

Terminal de arranque auxiliar

No caso de a bateria estar descarregada, o terminal de arranque auxiliar permite que o veículo seja ligado sem necessidade de aceder à bateria no interior do veículo.

O terminal de arranque auxiliar encontra-se no compartimento do motor e está identificado com um sinal "+" na tampa de isolamento vermelha. Levantar a tampa de isolamento vermelha para aceder à ligação do terminal.

Certificar-se que a tampa de isolamento vermelha é novamente encaixada na respectiva posição quando não está a ser utilizada.

Procedimento de arranque com ajuda de cabos auxiliares

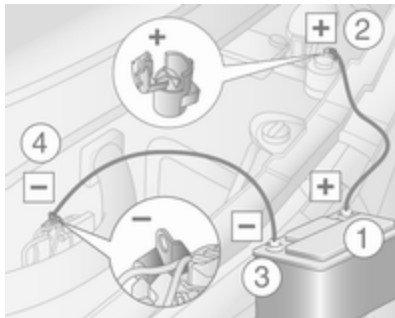

Ordem de ligação dos cabos:

1. Ligar o cabo vermelho ao terminal positivo da bateria auxiliar.
2. Ligar a outra extremidade do cabo vermelho ao terminal do cabo de arranque auxiliar do veículo com a bateria descarregada.
3. Ligar o cabo preto ao terminal negativo da bateria auxiliar.
4. Ligar a outra extremidade do cabo preto ao ponto de massa do veículo, como por exemplo bloco do motor ou parafuso do apoio do motor. Ligar o mais longe possível da bateria descarregada.

Colocar os cabos de modo a não serem apanhados por peças rotativas no compartimento do motor.

Para colocar o motor a trabalhar:

1. Pôr o motor do veículo auxiliar a trabalhar.
2. Após 5 minutos, pôr a trabalhar o outro motor. Não se deve fazer tentativas de arranque durante mais de 15 segundos com intervalos de 1 minuto.
3. Deixar cada um dos motores ao ralenti durante cerca de 3 minutos com os cabos ligados.
4. Ligar os consumidores eléctricos (p. ex. faróis, óculo traseiro com desembaciador) do veículo que estiver a ser posto a trabalhar com cabos auxiliares de arranque.
5. Para retirar os cabos proceder pela ordem exactamente inversa à acima descrita.

Rebocar

Rebocar o veículo

O olhal de reboque está arrumado com as ferramentas do veículo

⇨ 142.



Desencaixar a cobertura e retirá-la.

Aparafusar o olhal para reboque no ponto de reboque dianteiro e apertar completamente com a chave de rodas.

Anexar um cabo de reboque - ou melhor ainda uma barra de reboque - ao olhal de reboque, nunca ao pára-choques dianteiro ou às unidades de suspensão dianteiras.

Não rebocar o veículo a partir da traseira. O olhal de reboque dianteiro deverá ser utilizado apenas para rebocar e não para recuperar um veículo.

Ligar a ignição para destrancar o bloqueio da direcção e se poder utilizar as luzes dos travões, buzina e escovas do pára-brisas.

Caixa de velocidades em ponto morto.

Se não puder ser engatado o ponto morto em veículos com caixa de velocidades MTA, o veículo só pode ser rebocado com as rodas de tracção elevadas do piso.

Atenção

Conduzir devagar. Não conduzir com movimentos bruscos. Força de tracção em excesso pode danificar o veículo.

Quando o motor está desligado, é necessária mais força para travar e mexer a direcção.

Para evitar a entrada de fumos de escape do veículo rebocador, ligar o sistema de recirculação do ar e fechar os vidros.

Recorrer à ajuda de uma oficina.

Depois de rebocar, desaparafusar o olhal de reboque e reinstalar a cobertura.

Rebocar outro veículo



Prender um cabo de reboque - ou melhor ainda uma barra de reboque - ao olhal de reboque traseiro, nunca ao eixo traseiro e às unidades de suspensão.

O olhal de reboque traseiro deverá ser utilizado apenas para rebocar e não para recuperar um veículo.

Atenção

Conduzir devagar. Não conduzir com movimentos bruscos. Força de tracção em excesso pode danificar o veículo.

Conservação do veículo

Conservação exterior

Fechaduras

As fechaduras são lubrificadas na fábrica com uma massa para canhões de fechadura de elevada qualidade. Utilizar agente descongelante apenas quando absolutamente necessário, já que esse remove a lubrificação e dificulta o funcionamento das fechaduras. Depois de utilizar um agente descongelante, proceder à lubrificação das fechaduras numa oficina.

Lavagem

A pintura do veículo é exposta a influências do ambiente. Lavar e encerar o veículo regularmente. Ao utilizar estações de lavagem automática de veículos, seleccionar um programa que inclua enceragem.

Os dejectos de aves, insectos mortos, resinas, pólen e substâncias semelhantes deverão ser limpas imediatamente, uma vez que contêm constituintes agressivos que podem danificar a pintura.

Se se utilizar estações de lavagem de veículos, cumprir as instruções do fabricante das mesmas. As escovas do limpa pára-brisas devem ser desligadas. Remover a antena e os acessórios exteriores, como por exemplo porta-bagagens do tejadilho, etc.

Se se lavar o veículo à mão, certificar-se de que os interiores das cavas das rodas são também bem lavados.

Limpar as arestas e dobras em portas abertas e capot, bem como as áreas cobertas por estas.

Leve o veículo a uma oficina para que as dobradiças das portas sejam lubrificadas.

Não limpar o compartimento do motor com um jacto a vapor ou com equipamento de limpeza a jacto a alta pressão.

Passar o veículo bem por água e retirar a água com uma camurça. Passar a camurça por água frequentemente. Utilizar camurças à parte para superfícies pintadas e vidros: resíduos de cera em vidros podem dificultar a visão.

Não utilizar objectos rígidos para remover pedaços de alcatrão. Em superfícies pintadas utilizar produto de remoção de alcatrão.

Luzes exteriores

As coberturas dos faróis e de outras luzes são de plástico. Não utilizar agentes cáusticos ou abrasivos ou raspador de gelo e não os secar.

Polimento e enceragem

Aplique cera no veículo, regularmente (pelo menos, quando a água deixar de fazer bolhas sobre as superfícies). Caso contrário, a pintura secará.

O polimento só é necessário se a pintura estiver baça ou se tiver havido resíduos sólidos agarrados à pintura.

O polimento da pintura com silicone forma uma película protectora, tornando desnecessária a aplicação de cera.

As peças da carroçaria em plástico não devem ser tratadas com cera ou agentes de polimento.

Vidros e escovas do limpa-pára-brisas

Utilizar um pano macio que não largue pelo ou camurça com líquido limpa-vidros e produto de remoção de insectos.

Ao limpar o óculo traseiro, certificar-se de que o elemento de aquecimento no interior do vidro não é danificado.

Para remoção mecânica de gelo, utilizar um rapador de gelo de extremidade afiada. Empurrar o raspador bem contra o vidro para não ficar sujidade por baixo dele e raspar o vidro.

Limpar escovas do limpa-pára-brisas com um pano macio e líquido limpa-vidros.

Jantes e pneus

Não utilizar dispositivos de limpeza a jacto a alta pressão.

Limpar as jantes com um produto de limpeza de jantes de pH neutro.

As jantes são pintadas e podem ser tratadas com os mesmos produtos utilizados para a carroçaria.

Danos na pintura

Rectificar pequenos danos na pintura com uma caneta de retoque antes que apareça ferrugem. Áreas de maiores danos ou com ferrugem devem ser reparadas por uma oficina.

Substrutura

Algumas áreas da substrutura do veículo têm um revestimento em PVC enquanto outras áreas críticas possuem uma camada de cera de protecção durável.

Depois de a substrutura ser lavada, verificar a substrutura e aplicar cera se necessário.

Materiais de borracha/betume podem danificar a camada de PVC. Os trabalhos na substrutura devem ser realizados numa oficina.

Antes e depois do Inverno, lavar a substrutura e verificar a camada de cera de protecção.

Compartmento do motor

É aconselhável lavar o compartimento do motor antes e depois do Inverno e protegê-lo com cera. Antes de lavar o motor, proteger o alternador e o reservatório do líquido dos travões com películas plásticas.

Ao lavar o motor com um dispositivo de limpeza com jactos de vapor, não direccionar o jacto de vapor para componentes do sistema de travagem antibloqueio (ABS), do sistema de ar condicionado ou para a correia de accionamento e seus componentes.

Depois de lavar o motor, proteger todos os componentes do compartimento do motor com cera de protecção, operação que deve ser efectuada por uma oficina.

Não utilizar dispositivos de limpeza a jacto a alta pressão.

Equipamento de reboque

Não limpar a barra da esfera de acoplamento com um jacto de vapor ou equipamento de limpeza a jacto a alta pressão.

Conservação do interior

Interior e assentos

Limpar o interior do veículo, incluindo painel de instrumentos e painéis, apenas com um pano seco ou produto de limpeza de interiores.

O painel de instrumentos deve ser limpo apenas com um pano macio humedecido.

Limpar estofos de tecido com um aspirador e escova. Eliminar nós com produto de limpeza de estofos.

Limpar os cintos de segurança com água tépida ou produto de limpeza de interiores.

Atenção

As fitas de Velcro de vestuário podem danificar os estofos dos bancos.
--

Peças de plástico e de borracha

As peças de plástico e de borracha podem ser limpas com o mesmo produto de limpeza utilizado para limpar a carroçaria. Utilizar produto de limpeza de interiores se necessário. Não utilizar qualquer outro agente. Evitar principalmente solventes e gasolina. Não utilizar dispositivos de limpeza a jacto a alta pressão.

Serviço e manutenção

Informações gerais	161
Líquidos, lubrificantes e peças recomendados	162

Informações gerais

Informação sobre a assistência

Para assegurar uma utilização económica e segura do veículo e manter o valor do mesmo, é vital que todos os trabalhos de manutenção sejam efectuados quando especificado.

A calendarização de assistência pormenorizada e actualizada para o veículo está disponível na oficina.

Mostrador de serviço ⇨ 71.

Intervalos entre revisões na Europa

A manutenção do seu veículo é necessária a cada 40.000 km ou ao fim de 1 ano, conforme o que ocorrer primeiro, excepto se indicado de outro modo no visor de serviço.

Os intervalos entre revisões na Europa são válidos para os seguintes países:

Alemanha, Andorra, Áustria, Bélgica, Croácia, Dinamarca, Eslováquia, Eslovénia, Espanha, Estónia, Finlândia, França, Grécia, Hungria, Irlanda, Islândia, Israel, Itália, Letónia, Liechtenstein, Lituânia, Luxemburgo, Noruega, Países Baixos, Polónia, Portugal, Reino Unido, República Checa, Suécia, Suíça

Intervalos entre revisões na Roménia e Bulgária

A manutenção do seu veículo é necessária a cada 30.000 km ou ao fim de 1 ano, conforme o que ocorrer primeiro, excepto se indicado de outro modo no visor de serviço.

Intervalos entre revisões na Turquia

A manutenção do seu veículo é necessária a cada 20.000 km ou ao fim de 1 ano, conforme o que ocorrer primeiro, excepto se indicado de outro modo no visor de serviço.

Intervalos entre revisões fora da Europa

A manutenção do seu veículo é necessária a cada 15.000 km ou ao fim de 1 ano, conforme o que ocorrer primeiro, excepto se indicado de outro modo no visor de serviço.

Os intervalos de serviço Internacionais são válidos para: África do Sul, Albânia, Bósnia-Herzegovina, Chipre, Cosovo, Macedónia, Malta, Montenegro, Rússia, Sérvia, Ucrânia.

Confirmações

A confirmação da revisão é registada no Manual de Assistência e Garantia. A data e a quilometragem são completados com o carimbo e a assinatura da oficina de assistência.

Assegurar que o Manual de Assistência e Garantia está correctamente preenchido, já que uma prova contínua de revisões é essencial em caso de reclamações ao abrigo da garantia ou no âmbito de

"Goodwill" e constitui ainda uma vantagem quando chegar a altura de vender o veículo.

Intervalo entre revisões com duração da vida útil restante do óleo de motor

Os intervalos entre revisões baseia-se em vários parâmetros dependendo da utilização.

O visor de serviço informa quando fazer a mudança do óleo do motor.

Mostrador de serviço ↻ 71.

Líquidos, lubrificantes e peças recomendados

Líquidos e lubrificantes recomendados

Apenas utilizar produtos que tenham sido testados e aprovados. Danos resultantes da utilização de materiais não aprovados não serão cobertos pela garantia.

Aviso

Os materiais de funcionamento são perigosos e podem ser venenosos. Manusear com cuidado. Prestar atenção à informação presente nos recipientes.

Óleo de motor

O óleo de motor é identificado pela sua qualidade e pela sua viscosidade. A qualidade é mais importante que a viscosidade quando se selecciona o óleo de motor a utilizar.

A qualidade do óleo garante a limpeza do motor, protecção anti-desgaste e controlo do envelhecimento do óleo, enquanto que a graduação da viscosidade dá informação da espessura do óleo num intervalo de temperaturas. Dexos é a qualidade de óleo de motor mais recente que providencia uma protecção óptima para motores a gasolina e a diesel. Se não estiver disponível, terão que ser utilizados óleos de motor de outras qualidades indicadas.

Qualidade do óleo de motor

dexos 2 = Para todos os motores a gasolina e diesel

Qualidades alternativas se a qualidade dexos não estiver disponível:

GM-LL-A-025 = Motores a gasolina
GM-LL-B-025 = Motores a diesel

Qualidades alternativas se não estiverem disponíveis o GM-LL-A-025 ou o GM-LL-B-025:

ACEA- A3/B3 = Motores a gasolina

ACEA A3/B4 = Motores a diesel sem DPF

ACEA C3 = Motores a diesel com DPF

Atestar com óleo de motor

Óleos do motor de fabricantes e marcas diferentes poderão ser misturados desde que cumpram as características exigidas de qualidade e viscosidade do óleo de motor.

A utilização de apenas óleo do motor das qualidades ACEA A1/B1 ou A5/B5 é expressamente proibido, dado que pode provocar danos no motor a longo prazo sob determinadas condições de funcionamento.

Aditivos adicionais destinados ao óleo de motor

A utilização de aditivos adicionais destinados ao óleo de motor poderá causar danos e invalidar a garantia.

Viscosidade do óleo de motor

Usar unicamente óleo de motor com graus de viscosidade SAE 5W-30 ou 5W-40, 0W-30 ou 0W-40.

Os graus SAE de viscosidade definem a capacidade do óleo em fluir. Quando frio, o óleo é mais viscoso do que quando quente.

O óleo multigraduado é indicado por dois dígitos. O primeiro dígito, seguido por um W, indica a viscosidade a baixas temperaturas e o segundo dígito a viscosidade a altas temperaturas.

Escolher o grau de viscosidade apropriado dependendo da temperatura ambiente mínima.

■ até -25°C:

SAE 5W-30 ou SAE 5W-40

■ inferior a -25°C:

SAE 0W-30 ou SAE 0W-40

Líquido de arrefecimento e anticongelante

Utilizar apenas anticongelante de líquido de arrefecimento de longa duração (LLC) sem silicatos.

O sistema é atestado de fábrica com líquido de arrefecimento concebido para protecção excelente anticorrosão e anticongelação até aprox. -28 °C. Esta concentração deverá ser mantida durante todo o ano.

A utilização de aditivos adicionais destinados ao líquido de arrefecimento que conferem uma protecção adicional contra a corrosão ou vedam pequenas fugas podem causar problemas de funcionamento.

A responsabilidade pelas consequências resultantes da utilização de aditivos adicionais destinados ao líquido de arrefecimento será rejeitada.

Líquido dos travões e da embraiagem

Utilizar apenas líquido dos travões DOT4.

Com o tempo, o líquido dos travões absorve a humidade o que reduzirá a eficiência de travagem. Por isso,

o líquido dos travões deveria ser substituído nos intervalos especificados.

O líquido dos travões deverá ser guardado num recipiente estanque para evitar a absorção de água.

Assegurar que o líquido dos travões não fica contaminado.

Dados técnicos

Identificação do veículo 165

Dados do veículo 168

Identificação do veículo

Número de identificação do veículo



O número de identificação do veículo é visível pelo pára-brisas.



O NIV é indicado também por detrás de uma capa plástica removível no puxador da porta do lado direito. Para ter acesso, soltar as tampas utilizando uma chave de parafusos de ponta plana.

Placa de identificação



A placa de identificação está localizada no lado direito da porta.

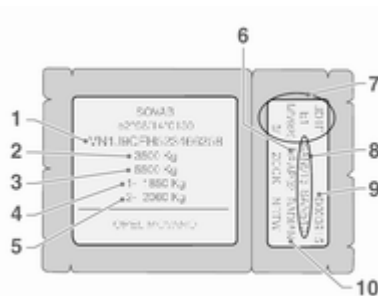

Informações na placa de identificação¹⁾:

- 1** = Número de identificação do veículo
- 2** = Valores de peso bruto do veículo admissível
- 3** = Peso bruto do atrelado admissível
- 4** = Carga máxima permitida para o eixo dianteiro
- 5** = Carga máxima permitida para o eixo traseiro
- 6** = Cód. de acabamentos

- 7** = Especificações técnicas do veículo, incluindo: Código de cor do veículo, nível de equipamento e tipo de veículo
- 8** = Especificação de equipamento adicional
- 9** = Número de fabrico
- 10** = Cód. de acabamento interior

As cargas do eixo dianteiro e traseiro no seu conjunto não devem ultrapassar o peso bruto do veículo admissível. Por exemplo, se o eixo dianteiro estiver com a carga máxima permitida, o eixo traseiro só pode ter uma carga igual ao peso bruto do veículo menos a carga do eixo dianteiro.

Os dados técnicos são especificados em conformidade com as normas da Comunidade Europeia. Reservamo-nos o direito de proceder a alterações. As especificações constantes da documentação do veículo têm sempre prioridade sobre as especificações dadas neste manual.

¹⁾ A placa VIN no seu veículo pode diferir da ilustração mostrada.

**Código identificador do motor
e número do motor**

Impresso no bloco do motor e numa etiqueta fixa à tampa da correia de distribuição, dependendo do modelo.

Dados do veículo**Dados do motor**

Designação de mercado	2.3 CDTI ²⁾	2.3 CDTI ²⁾	2.3 CDTI ²⁾
Código de identificação do motor	M9T	M9T	M9T
Número de cilindros	4	4	4
Cilindrada [cm ³]	2299	2299	2299
Potência do motor [kW] (potência em bhp)	74 (100)	92 (125)	107 (145)
a rpm	3500	3500	3500
Binário [N.m]	280	310	350
a rpm	1250 - 2000	1250 - 2000	1500 - 2750
Tipo de combustível	Diesel	Diesel	Diesel

²⁾ Com ou sem filtro de partículas diesel.

Peso do veículo

Tara, modelo base

Modelo	Rodas de tracção	Comprimento	Altura do tejadilho	Peso bruto do veículo	Tara ³⁴⁾
Carrinha	Tracção às rodas traseiras	L3	H2	3500 ⁵⁾	2110
				3500 ⁶⁾	2246
				4500 ⁶⁾	2246
			H3	3500 ⁵⁾	2110
				3500 ⁶⁾	2246
				4500 ⁶⁾	2246
		L4	H2	3500 ⁶⁾	2324
				4500 ⁶⁾	2324
				4500 ⁶⁾	2324
			H3	3500 ⁶⁾	2324
				4500 ⁶⁾	2324
				4500 ⁶⁾	2324

³⁾ Tara e peso bruto admissível aumentam nos modelos equipados com maus equipamentos rodoviários - ver a placa NIV.

⁴⁾ Peso de veículo médio segundo o Tipo de Aprovação, incluindo todos os líquidos, ferramenta e uma carga de combustível de 90%. Exclui o peso do condutor e opções elimináveis, p. ex. roda sobresselente, divisória e porta de carga lateral deslizante. O peso final pode variar conforme a especificação do veículo, p. ex. opções, opções elimináveis e acessórios.

⁵⁾ Com Rodado traseiro simples.

Modelo	Rodas de tração	Comprimento	Altura do tejadilho	Peso bruto do veículo	Tara ³⁾⁴⁾
Carrinha	Tração às rodas traseiras	L3	H2	3500 ⁷⁾	2110
				3500 ⁸⁾	2246
			4500 ⁶⁾	2246	
		H3	3500 ⁵⁾	2110	
			3500 ⁶⁾	2246	
			4500 ⁶⁾	2246	
	L4	H2	3500 ⁶⁾	2324	
			4500 ⁶⁾	2324	
			3500 ⁶⁾	2324	
		H3	3500 ⁶⁾	2324	
			4500 ⁶⁾	2324	

6) Com Rodado traseiro duplo.

5) Com Rodado traseiro simples.

3) Tara e peso bruto admissível aumentam nos modelos equipados com maus equipamentos rodoviários - ver a placa NIV.

4) Peso de veículo médio segundo o Tipo de Aprovação, incluindo todos os líquidos, ferramenta e uma carga de combustível de 90%. Exclui o peso do condutor e opções elimináveis, p. ex. roda sobresselente, divisória e porta de carga lateral deslizante. O peso final pode variar conforme a especificação do veículo, p. ex. opções, opções elimináveis e acessórios.

7) Com Rodado traseiro simples.

8) Com Rodado traseiro duplo.

Modelo	Rodas de tracção	Comprimento	Altura do tejadilho	Peso bruto do veículo	Tara ³⁾⁴⁾
Cabina Plataforma	Tracção às rodas da frente	L1	H1	3500	1546
		L2	H1	3500	1555
			H2	3500	1555
		L3	H1	3500	1574
			H2	3500	1574
Modelo	Rodas de tracção	Comprimento	Altura do tejadilho	Peso bruto do veículo	Tara ³⁾⁴⁾
Cabina do Chassis	Tracção às rodas da frente	L2	H1	3500	1681

3) Tara e peso bruto admissível aumentam nos modelos equipados com maus equipamentos rodoviários - ver a placa NIV.

4) Peso de veículo médio segundo o Tipo de Aprovação, incluindo todos os líquidos, ferramenta e uma carga de combustível de 90%. Exclui o peso do condutor e opções elimináveis, p. ex. roda sobresselente, divisória e porta de carga lateral deslizante. O peso final pode variar conforme a especificação do veículo, p. ex. opções, opções elimináveis e acessórios.

Modelo	Rodas de tracção	Comprimento	Altura do tejadilho	Peso bruto do veículo	Tara³⁾⁴⁾
Cabina do Chassis	Tracção às rodas traseiras	L2	H1	3500	1825
		L3	H1	3500	1851
				4500	1966 ⁹⁾
		L4	H1	4500	1997 ⁹⁾

Modelo	Rodas de tracção	Comprimento	Altura do tejadilho	Peso bruto do veículo	Tara³⁾⁴⁾
Cabina com Extensão para Passageiros	Tracção às rodas da frente	L3	H1	3500	1908

Modelo	Rodas de tracção	Comprimento	Altura do tejadilho	Peso bruto do veículo	Tara³⁾⁴⁾
Cabina com Extensão para Passageiros	Tracção às rodas traseiras	L2	H1	3500	2025
		L3	H1	3500	2053
				4500	2145 ⁹⁾
		L4	H1	4500	2210 ⁹⁾

3) Tara e peso bruto admissível aumentam nos modelos equipados com maus equipamentos rodoviários - ver a placa NIV.

4) Peso de veículo médio segundo o Tipo de Aprovação, incluindo todos os líquidos, ferramenta e uma carga de combustível de 90%. Exclui o peso do condutor e opções elimináveis, p. ex. roda sobresselente, divisória e porta de carga lateral deslizante. O peso final pode variar conforme a especificação do veículo, p. ex. opções, opções elimináveis e acessórios.

9) Com Rodado traseiro duplo.

Dimensões do veículo

Carrinha

Tracção às rodas da frente

2800,

3300,

3500

3300,

3500

3500

Peso bruto do veículo

Comprimento

L1

L2

L3

Comprimento [mm]

5048

5548

6198

Largura sem espelhos retrovisores [mm]

2070

2070

2070

Largura com espelhos retrovisores [mm]

2470

2470

2470

Altura - sem carga (sem antena) [mm]

2303

-

-

H1

H2

2499

2502

2502

H3

-

2749

2749

Distância entre eixos [mm]

3182

3682

4332

Largura de via [mm]

1750

1750

1750

À frente

Atrás

1730

1730

1730

Carrinha	Tracção às rodas traseiras		
	3500 ¹⁰⁾	3500 ¹¹⁾ , 4500 ¹¹⁾	3500 ¹¹⁾ , 4500 ¹¹⁾
Peso bruto do veículo	3500 ¹⁰⁾	4500 ¹¹⁾	4500 ¹¹⁾
Comprimento	L3	L3	L4
Comprimento [mm]	6198	6198	6848
Largura sem espelhos retrovisores [mm]	2070	2070	2070
Largura com espelhos retrovisores [mm]	2470	2470	2470
Altura - sem carga (sem antena) [mm]	-	-	-
H1			
H2	2539	2556	2553
H3	2788	2816	2803
Distância entre eixos [mm]	3682	3682	4332
Largura de via [mm]	1750	1750	1750
À frente			
Atrás	1730	1730	1730

¹⁰⁾ Com Rodado traseiro simples.

¹¹⁾ Com Rodado traseiro duplo.

Combi	Tração às rodas da frente	
	2800, 3500	2800, 3500
Comprimento	L1	L2
Comprimento [mm]	5048	5548
Largura sem espelhos retrovisores exteriores [mm]	2020	2020
Largura com espelhos retrovisores [mm]	2470	2470
Altura - sem carga (sem antena) [mm]	2303	-
H1		
H2	-	2502
H3	-	-
Distância entre eixos [mm]	3182	3682
Largura de via [mm]	1750	1750
À frente		
Atrás	1730	1730

Cabina do Chassis, Habitáculo	Tração às rodas da frente		Tração às rodas traseiras			
	3500	3500	3500 ¹²⁾	3500 ¹²⁾	3500 ¹³⁾ , 4500 ¹³⁾	3500 ¹³⁾ , 4500 ¹³⁾
Peso bruto do veículo	3500	3500	3500 ¹²⁾	3500 ¹²⁾	3500 ¹³⁾	4500 ¹³⁾
Tamanho	L2	L3	L2	L3	L3	L4
Comprimento [mm]	5642	6292	5642	6292	6192	6842
Largura sem espelhos retrovisores [mm]	2020	2020	2020	2020	2020	2020
Largura com espelhos retrovisores [mm]	2470	2470	2470	2470	2470	2470
Distância entre eixos [mm]	3682	4332	3682	4332	3682	4332
Largura de via [mm]	1750	1750	1750	1750	1750	1750
À frente						
Atrás	1730	1730	1730	1730	1730	1730

¹²⁾ Com Rodado traseiro simples.

¹³⁾ Com Rodado traseiro duplo.

Cabina Plataforma	Tracção às rodas da frente		
	3500	3500	3500
Peso bruto do veículo	L1	L2	L3
Tamanho	L1	L2	L3
Comprimento [mm]	5142	5642	6292
Largura sem espelhos retrovisores [mm]	2020	2020	2020
Largura com espelhos retrovisores [mm]	2470	2470	2470
Distância entre eixos [mm]	3182	3682	4332
Largura de via [mm]	1750	1750	1750
À frente			
Atrás	1730	1730	1730

Carrinha	Tracção às rodas da frente	Tracção às rodas traseiras
	3900	4500¹⁴⁾
Comprimento	L3	L4
Comprimento [mm]	¹⁵⁾	¹⁵⁾
Largura sem espelhos retrovisores [mm]	2020	2020
Largura com espelhos retrovisores [mm]	2470	2470

¹⁴⁾ Com Rodado traseiro duplo.

¹⁵⁾ O valor não estava disponível na altura de envio para impressão.

178 Dados técnicos

Carrinha	Tracção às rodas da frente	Tracção às rodas traseiras
Peso bruto do veículo	3900	4500¹⁴⁾
Comprimento	L3	L4
Distância entre eixos [mm]	4332	4332
Altura - sem carga (sem antena) [mm]	¹⁵⁾	-
H2		
H3	-	¹⁵⁾
Largura de via [mm]	1750	1750
À frente		
Atrás	1730	1730

¹⁵⁾ O valor não estava disponível na altura de envio para impressão.

Dimensões do espaço reservado à carga

Carrinha	Tracção às rodas da frente					
	L1		L2		L3	
Comprimento	H1	H2	H2	H3	H2	H3
Altura do tejadilho	2800, 3300, 3500	2800, 3300, 3500	3300, 3500	3300, 3500	3500	3500
Peso bruto do veículo						
Altura máxima da abertura da porta traseira [mm]	1627	1820	1820	1820	1820	1820
Largura da abertura da porta traseira (no piso) [mm]	1580	1580	1580	1580	1580	1580
Altura máxima da área de carga [mm]	1700	1894	1894	2144	1894	2144
Largura máxima da área de carga [mm]	1765	1765	1765	1765	1765	1765
Largura entre cavas das rodas [mm]	1380	1380	1380	1380	1380	1380
Comprimento máximo do piso de carga [mm]	2583	2583	3083	3083	3733	3733

180 Dados técnicos

Carrinha	Tracção às rodas traseiras					
	L3			L4		
Comprimento	H2		H3		H3	
Altura do tejadilho	3500		4500		4500	
Peso bruto do veículo	3500		4500		4500	
Altura máxima da abertura da porta traseira [mm]	1724	1724	1724	1724	1724	1724
Largura da abertura da porta traseira (no piso) [mm]	1580	1580	1580	1580	1580	1580
Altura máxima da área de carga [mm]	1798	1798	2048	2048	1798	2048
Largura máxima da área de carga [mm]	1765	1765	1765	1765	1765	1765
Largura entre cavas das rodas [mm]	1380	1080	1380	1080	1080	1080
Comprimento máximo do piso de carga [mm]	3733	3733	3733	3733	4383	4383

Capacidades

Motor	M9T
Óleo de motor incluindo filtro [l]	Tracção às rodas dianteiras 8,9 Tracção às rodas traseiras 8,0
entre MIN e MAX [l]	1,5 - 2,0
Depósito de combustível, capacidade nominal [l]	80 ou 105

Pressão dos pneus

Tracção às rodas da frente

Motor	PB (peso bruto)	Pneu	Pressão dos pneus com plena carga ¹⁶⁾	
			À frente [kPa/bar](psi)	Atrás [kPa/bar](psi)
M9T	2800	215/65 R16 C	340/3,4 (49)	360/3,6 (52)
	3300	215/65 R16 C	360/3,6 (52)	430/4,3 (62)
	3500	225/65 R16 C	380/3,8 (55)	460/4,6 (68)

Tracção às rodas traseiras, com rodado simples

Motor	PB (peso bruto)	Pneu	Pressão dos pneus com plena carga ¹⁶⁾	
			À frente [kPa/bar](psi)	Atrás [kPa/bar](psi)
M9T	3500	235/65 R16 C	360/3,6 (52)	450/4,5 (65)

Tracção às rodas traseiras, com rodado duplo

Motor	PB (peso bruto)	Pneu	Pressão dos pneus com plena carga ¹⁶⁾	
			À frente [kPa/bar](psi)	Atrás [kPa/bar](psi)
M9T	3500	195/75 R16 C	420/4,2 (61)	420/4,2 (61)
	4500	195/75 R16 C	420/4,2 (61)	420/4,2 (61)

¹⁶⁾ A roda sobressalente deve estar na pressão mais elevada da tabela.

Dimensões da instalação do dispositivo de engate

<u>Tracção</u>	<u>Dimensão A</u>
Tracção às rodas dianteiras [mm]	1100
Tracção às rodas traseiras, com rodado simples [mm]	1760
Tracção às rodas traseiras, com rodado duplo [mm]	1753

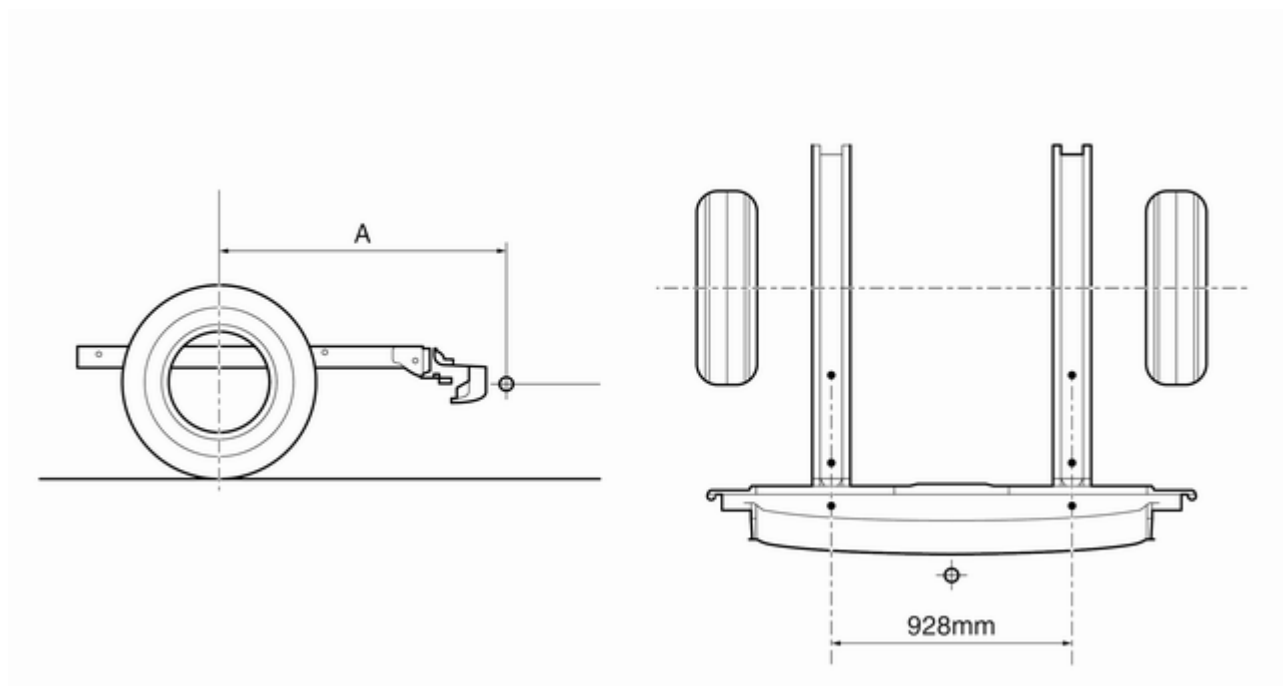

Informação do cliente

Registo de dados do veículo e privacidade 184

Registo de dados do veículo e privacidade

Gravadores de dados de acontecimentos

O veículo possui diversos sistemas sofisticados que monitorizam e controlam vários dados do veículo. Alguns dados poderão ser gravados durante o funcionamento normal para facilitar a reparação de avarias detectadas, outros são guardados apenas em situações de colisão ou quase colisão por sistemas normalmente designados por gravadores de dados de acontecimentos (EDR ou Event Data Recorder).

Os sistemas podem gravar dados sobre o estado do veículo e sobre a forma como foi operado (por ex. velocidade do motor, aplicação do travão, utilização do cinto de segurança). Para ler esses dados é necessário equipamento especial e acesso ao veículo. Tal acontecerá quando o veículo for alvo de

assistência numa oficina. Alguns dados são enviados para os sistemas de diagnóstico global da GM, por via electrónica. O fabricante não acederá a informação sobre situações de colisão nem a partilhará com terceiros, excepto

- se obtiver a devida autorização do proprietário do veículo ou, caso o veículo seja alugado, do locatário,
- em resposta a um pedido oficial da polícia ou de uma entidade governamental semelhante,
- como parte da defesa do fabricante em caso de acção judicial,
- conforme exigido por lei.

Para além disso, o fabricante pode utilizar os dados recebidos ou recolhidos

- para satisfazer as necessidades de investigação técnica do fabricante,
- para os disponibilizar para necessidades de investigação, sendo a confidencialidade mantida e a necessidade mostrada, quando apropriado,

- para partilhar dados de resumo que não estejam associados a um determinado veículo específico com outras organizações para fins de investigação.

Índice remissivo

A

Acessórios e modificações do veículo	124
Ajuste do alcance dos faróis	82
Ajuste do encosto de cabeça	8
Ajuste dos bancos	6, 34
Ajuste dos espelhos retrovisores ..	8
Ajuste do volante	9, 63
Ajuste manual	27
Alavanca selectora	106
Antiencandeamento manual	28
Apoio de braço	37
Aquecidos	28
Aquecimento	37
Aquecimento auxiliar	94
Armazenamento do veículo.....	124
Arranque	16
Arrumação na parte dianteira do veículo.....	56
Arrumação no painel de instrumentos.....	55
Assistência à travagem	112
Auxílio de arranque	153
Avaria	110

B

Bagageira de tejadilho	61
Banco com suspensão.....	34

Bateria	129
Buzina	13, 64

C

Caixa de fusíveis do compartimento do motor	141
Caixa de fusíveis do painel de instrumentos	141
Caixa de velocidades	15
Caixa de velocidades manual ...	105
Caixa de velocidades manual robotizada	106
Câmara traseira	119
Capacidades	180
Capot	126
Características de condução e sugestões de reboque	121
Car Pass	18
Catalisador	104
Chaves	18
Cinto de segurança	8
Cintos de segurança	39
Cintos de segurança de três pontos	40
Cinzeiros	68
Coberturas dos faróis embaciadas	84
Comando de Climatização	14
Comandos na coluna da direcção	64
Combustível baixo	76

Combustível para motores a diesel 120	Destrancar o veículo 6	Ferramentas 142
Compartimento de arrumação na parte de cima da cabina 57	Dimensões da instalação do dispositivo de engate 182	Filtro de combustível diesel 130
Compartimento de arrumação por baixo do banco 57	Dimensões do veículo 173	Filtro de partículas diesel 104
Compartimento para óculos de sol 56	Dispositivo de segurança para crianças 22	Filtro de pólen 99
Computador de conta-quilómetros parcial 78	Drenar o filtro de combustível 76	Forma convexa 27
Conservação do interior 159	E	Funcionamento normal do ar condicionado 99
Conservação exterior 157	Encostos de cabeça 32	Fusíveis 139
Consola superior 57	Entrada de ar 99	G
Consumo de combustível - Emissões CO ₂ 121	Equipamento para rebocar 123	Gravadores de dados de acontecimentos..... 184
Conta-quilómetros 68	Escape do motor 104	I
Conta-rotações 69	Espelhos retrovisores exteriores aquecidos..... 28	Iluminação da bagageira..... 85
Controlo automático dos faróis 81	Estacionamento 16, 103	Iluminação da placa da matrícula 138
Controlo do ralenti 102	Execução de trabalhos 125	Iluminação de saída no veículo ... 86
Controlo do veículo 101	Extintor 60	Iluminação dianteira adaptativa 83, 134
Correntes para a neve 145	F	Iluminação do painel de instrumentos 139
Corte de corrente 110	Faróis 131	Iluminação exterior 12
D	Faróis de marcha-atrás 84	Imobilizador electrónico 26
Dados do motor 168	Faróis de nevoeiro 76, 134	Indicações para o carregamento do veículo 58, 62
Dados específicos do veículo 3	Faróis de nevoeiro dianteiros 83	Indicador da temperatura do líquido de arrefecimento do motor 70
Degrau lateral eléctrico..... 22	Faróis na condução no estrangeiro 82	
Desactivação de airbag 44	Faróis traseiros 135	
Desactivação do Airbag 73	Faróis traseiros de nevoeiro 84	
Desgaste dos calços dos travões. 74	Farol traseiro de nevoeiro 76	
	Fecho automático 21	

Indicador do nível de combustível	69
Indicador do nível do óleo de motor	70
Indicadores de mudança de direcção dianteiros	134
Indicador luminoso de avaria acende	74
Informação geral	121
Informação sobre a assistência ..	161
Interruptor da luz	81
Introdução	3
Isqueiro	67

J

Jantes e pneus	143
----------------------	-----

K

Kit de primeiros socorros	60
Kit de reparação de pneus	146

L

Ligar o motor	102, 106
Limpa/lava pára-brisas	64
Líquido da direcção assistida.....	128
Líquido de arrefecimento do motor	127
Líquido dos travões	129
Líquido lava-vidros	128

Líquidos e lubrificantes recomendados	162
Locais de montagem dos sistemas de segurança para crianças	48
Luz de viragem.....	134
Luzes de aviso	71
Luzes de condução diurna	82
Luzes de leitura	85
Luzes do habitáculo	84, 138
Luzes laterais do sinal de mudança de direcção	136
Luz exterior	76

M

Marcha por inércia	103
Máximos	76, 82
Mensagens de falha	77
Modo manual	108
Mudar para pneus diferentes	145

N

Número de identificação do veículo	165
--	-----

O

Óculo traseiro aquecido	30
Óleo de motor	126
Olhais de fixação	58

P

Palas pára-sol	30
Parar o motor.....	74
Passagem de caixa para velocidade superior.....	75
Perigo, Avisos e Atenção	4
Perspectiva geral do painel de instrumentos	11
Peso do veículo	169
Placa de identificação	166
Pneus	143
Pneus de Inverno	144
Porta aberta	77
Porta deslizante	22
Porta deslizante eléctrica.....	22
Porta-luvas	56
Portas traseiras	23
Posição do banco	33
Posições do interruptor de ignição	102
Pressão do óleo de motor	75
Pressão dos pneus	144, 181
Pré-tensores dos cintos e airbag ..	73
Profundidade do relevo do pneu	144
Programador de velocidade	114
Programador de velocidade de cruzeiro	76

Programa electrónico de estabilidade	75, 113
Programas de condução com comando electrónico	108
Purga do sistema de combustível diesel	130

R

Radiotelecomando	18
Reabastecimento de combustível	120
Rebatimento	27
Rebocar outro veículo	157
Rebocar o veículo	156
Rebocar um atrelado	122
Recuperação do veículo em fim de vida	125
Rede de segurança	60
Referência nos pneus	144
Refrigerador do porta-luvas.....	99
Regulação eléctrica	27
Regulador de velocidade.....	68
Relógio	66
Roda sobresselente	151

S

Saída de emergência.....	31
Saídas de ar ajustáveis	98
Saídas de ar fixas	98
Segunda fila de bancos	38

Sensores de estacionamento	117
Serviço	99, 161
Símbolos	4
Sinais de aviso de perigo	83
Sinais de mudança de pista e de direcção	83
Sinais sonoros de aviso	78
Sinal de luzes	82
Sinal de mudança de direcção ...	73
Sistema de Airbag	42
Sistema de airbag lateral	44
Sistema de alarme anti-roubo.....	25
Sistema de aquecimento e ventilação	88
Sistema de aquecimento traseiro	91
Sistema de ar condicionado	89
Sistema de ar condicionado traseiro	93
Sistema de carregamento	73
Sistema de controlo da tracção .	112
Sistema de controlo electrónico da climatização	89
Sistema de fecho anti-roubo.....	25
Sistema de fecho centralizado ...	19
Sistema de segurança para crianças	46
Sistema de travagem	74
Sistema de travagem antibloqueio	111

Sistema de travagem antibloqueio (ABS)	74
Sistema do airbag dianteiro	43
Sistema electrónico do motor.....	75
Sistemas de segurança para crianças ISOFIX	54
Sistemas de segurança para crianças Top-Tether	54
Sistemas do limpa pára-brisas e do lava-vidros	13
Substituição da escova limpa-vidros.....	131
Substituição de lâmpadas	131
Substituição de roda	149
Suporte para bebidas	56

T

Tacógrafo.....	80
Tampões das rodas	145
Tecto de abrir	31
Telecomando no volante	63
Temperatura exterior	66
Terceira luz de travagem	137
Tomada de força	123
Tomadas de saída de energia	67
Travão-de-mão	111
Travão de mão - ver Travão de estacionamento.....	111
Travões	110, 128
Triângulo de Aviso	60

U

Utilização deste manual 3

V

Veículo novo em rodagem 101

Velocímetro 68

Verificação do sistema 74

Vidros eléctricos 28

Vidros manuais 28

Vidros traseiros 29

Visor da caixa de velocidades ..
..... 71, 106

Visor de informação tripla 77

Visor de serviço 71